



Käyttöohje

SILENO city | smart SILENO city | SILENO life | smart SILENO life



gardena.com

Sisällys

1 Johdanto		6.1 Johdanto – vianmääritys.....	37
1.1 Johdanto.....	3	6.2 Virheilmoitukset.....	37
1.2 Laitteen kuvaus.....	4	6.3 Viestit.....	42
1.3 Laitteen symbolit.....	5	6.4 Latausaseman merkkivalo.....	43
1.4 Näytön symbolit.....	5	6.5 Oireet.....	44
1.5 Akun symbolit.....	6	6.6 Murtumat kaapelissa.....	45
1.6 Käyttöoppaan yleiset ohjeet.....	6	7 Kuljettaminen, säilyttäminen ja hävittäminen	
1.7 Valikkorakenteen yleiskatsaus 1.....	7	7.1 Kuljettaminen.....	48
1.8 Valikkorakenteen yleiskatsaus 2.....	8	7.2 Säilytys.....	48
1.9 Näyttö.....	9	7.3 Hävittäminen.....	48
1.10 -laitteen näppäimistö.....	9	8 Tekniset tiedot	
2 Turvallisuus		8.1 Tekniset tiedot.....	49
2.1 Turvallisuustiedot.....	10	9 Takuu	
2.2 Turvallisuusmääritelmät.....	11	9.1 Takuuehdot.....	52
2.3 Turvallisuusohjeet käyttöä varten.....	11	10 EU-vaatimustenmukaisuusvakuutus	
3 Asennus			
3.1 Johdanto – Asennus.....	14		
3.2 Asennuksen keskeiset osat.....	14		
3.3 Yleiset valmistelut.....	14		
3.4 Kaapelien asennus.....	14		
3.5 Laitteen asennus.....	19		
3.6 Kaapelin sijoittaminen paikalleen kepeillä.....	21		
3.7 Rajakaapelin tai hakukaapelin kaivaminen maahan.....	21		
3.8 Rajakaapelin tai hakukaapelin pidentäminen.....	21		
3.9 Laitteen asentamisen jälkeen.....	21		
3.10 Laitteen asetusten tekeminen.....	22		
4 Käyttö			
4.1 ON/OFF-virtapainikkeen käyttäminen.....	30		
4.2 Tuotteen käynnistäminen.....	30		
4.3 Toimintatilat.....	30		
4.4 Laitteen pysäyttäminen.....	31		
4.5 Laitteen virran katkaiseminen.....	31		
4.6 Akun lataaminen.....	31		
4.7 Leikkuukorkeuden säätäminen.....	31		
5 Huolto			
5.1 Johdanto – huolto.....	33		
5.2 Puhdista laite.....	33		
5.3 Terien vaihtaminen.....	34		
5.4 Laiteohjelman päivitykset.....	34		
5.5 Akku.....	35		
5.6 Talvihuolto.....	35		
6 Vianmääritys			

1 Johdanto

1.1 Johdanto

Sarjanumero:

PIN-koodi:

Tuotteen rekisteröintikoodi:

Sarjanumero on laitteen pakkauksessa ja tyyppikilvessä. Katso kohta *Laitteen kuvaus sivulla 4*.

- Käytä sarjanumeroa rekisteröidessäsi laitetta osoitteessa www.gardena.com.

1.1.1 Tukipalvelut

Voit kysyä GARDENA-laitteen tukipalveluista GARDENA-huollosta.

1.1.2 Tuotekuvaus

Huomautus: GARDENA päivittää laitteidensa ulkonäköä ja toimintoja säännöllisesti. Katso kohta *Tukipalvelut sivulla 3*.

Laitte on robottiruohonleikkuri. Laitteen virtalähde on akku ja se leikkaa ruohoa automaattisesti. Se vuorottelee jatkuvasti leikkauksen ja latauksen välillä. Liikkumismalli on sattumanvarainen, joten nurmikko leikataan tasaisesti ja se kuluu vähemmän. Raja- ja hakukaapeli ohjaavat laitteen liikkeitä työalueella. Laitteen sensorit havaitsevat rajakaapelin lähestymisen. Laitteen etuosa ylittää rajakaapelin aina asetusten mukaisesti ennen kuin laite kääntyy. Kun laite osuu esteeseen tai lähestyy rajakaapelia, se valitsee uuden kulkusuunnan.

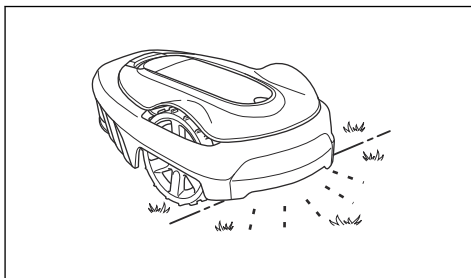

Käyttäjä valitsee toiminta-asetukset näppäimistöllä. Näytössä näytetään valitut ja mahdolliset toiminta-asetukset ja laitteen toimintatila.

1.1.2.1 Leikkuutekniikka

Tuote on päästötön, helppokäyttöinen ja energiaa säästävä. Säännöllisen leikkuun tekniikka parantaa ruohon laatua ja vähentää lannoitteiden käyttöä. Ruohon kerääminen ei ole tarpeen.

1.1.2.2 Latausaseman etsintä

Laitte toimii, kunnes akun varaus on vähissä. Tällöin laite siirtyy latausasemalle. Hakukaapeli vedetään latausasemasta kohti työalueen ääripäätä tai kapean käytävän läpi. Hakukaapeli on yhdistetty rajakaapeliin, minkä ansiosta laite löytää latausaseman helpommin ja nopeammin.

1.2 Laitteen kuvaus

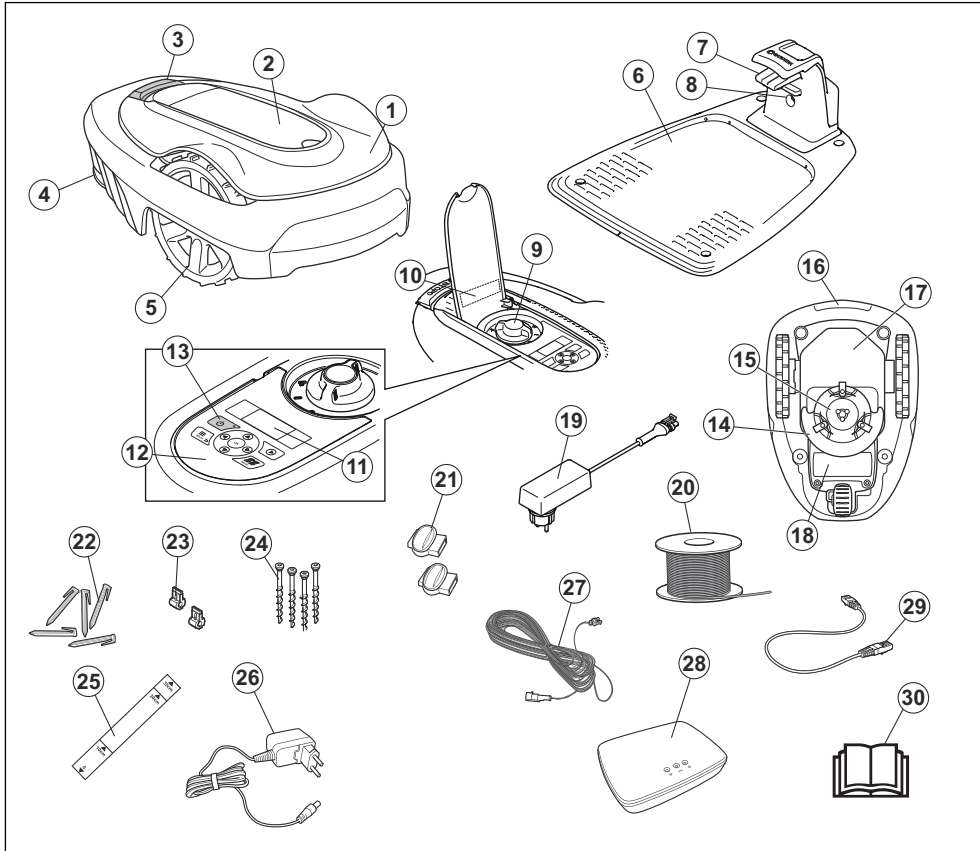

Kuvan numeroiden merkitykset:

1. Kori
2. Näytön ja näppäimistön kansi
3. Stop-painike
4. Takapyörä (SILENO city) / takapyörät (SILENO life)
5. Etupyörät
6. Latausasema
7. Kosketuslevyt
8. Latausaseman, rajakaapelin ja hakukaapelin toiminnan tarkastuksen merkkivalo
9. Leikkuukorkeuden säätö
10. Tyypikilpi
11. Näyttö
12. Näppäimistö
13. virtapainike
14. Leikkuujärjestelmä
15. Terälautanen
16. Kahva
17. Runko, joka sisältää elektronikan, akun ja moottorit
18. Akun kansi
19. Virtalähde¹
20. Kaapeli raja- ja hakukaapelia varten
21. Kaapelin liittimet
22. Rajakaapelin kiinnikkeet
23. Rajakaapelin jatkoliitin
24. Latausaseman kiinnitysruuvit
25. Rajakaapelin asentamista helpottava mitta (mitta irrotetaan pakkauksesta)

¹ Laitteen ulkonäkö voi vaihdella markkina-alueen mukaan.

26. smart Gateway -yhdysväylän virtalähde (vain smart-malli)
27. Matalajännitekaapeli
28. smart Gateway -yhdysväylä (vain smart-malli)
29. smart Gateway -yhdysväylän LAN-kaapeli (vain smart-malli)
30. Käyttöohjekirja ja pikaopas

1.3 Laitteen symbolit

Nämä symbolit ovat laitteessa. Tutustu niihin huolellisesti.



VAROITUS: Lue käyttöohjeet ennen laitteen käyttämistä.



VAROITUS: Katkaise laitteen virta, ennen kuin sitä nostetaan tai sille tehdään muita toimenpiteitä.



VAROITUS: Pidä turvallinen välimatka käynnissä olevaan laitteeseen. Pidä kätesi ja jalasi poissa pyörivien terien läheisyydestä.



VAROITUS: Älä nouse laitteen päälle. Älä laita käsiä tai jalkoja laitteen läheisyyteen tai sen alle.

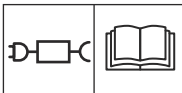

Käytä irrotettavaa virtalähdettä symbolin vieressä olevassa arvokilvessä määritetyllä tavalla.



Laite täyttää voimassa olevien EU-direktiivien vaatimukset.



Laite täyttää sovellettavien UK-direktiivien vaatimukset.



Laitetta ei saa hävittää normaalien kotitalousjätteen mukana. Varmista, että laite kierrätetään paikallisten lakien määräämällä tavalla.

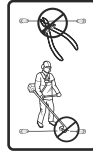

Matalajännitekaapelia ei saa lyhentää, pidentää tai yhdistää.

Älä käytä trimmeriä matalajännitekaapelin läheisyydessä. Ole varovainen trimmatessasi reunoja, joiden lähelle on asennettu kaapeleita.

1.4 Näytön symbolit



Ajastusvalikon avulla määritetään, milloin laite leikkaa nurmikkkoa.



SensorControl-toiminto mukauttaa leikkuvälin automaattisesti ruohon kasvun mukaan.



Asetusvalikossa määritetään tuotteen yleiset asetukset.



Vain smart SILENO city- ja smart SILENO life -malli.

GARDENA smart system -älyjärjestelmä mahdollistaa langattoman tiedonsiirron älykkään laitteen ja GARDENA smart system -älyjärjestelmän välillä.



Laite ei leikkaa ruohoa ajastustoiminnon vuoksi.



Laite ohittaa ajastustoiminnon.



Akun merkkivalo näyttää akun latauksen tilan. Laitteen latautuessa symboli vilkkuu.



Laite on latausasemassa, mutta akku ei lataudu.



Laite asetetaan ECO-tilaan.

1.5 Akun symbolit



Lue käyttöohjeet.



Älä hävitä akkua polttamalla äläkä altista akkua lämmönlähteelle.



Älä upota akkua veteen.

1.6 Käyttöoppaan yleiset ohjeet

Käyttöohjeen käytön helpottamiseksi siinä käytetään seuraavaa merkintäjärjestelmää:

- **Kursivoitu** teksti on tekstiä, joka näkyy näytössä tai viittaa toiseen käyttöohjekirjan osioon.
- **Lihavoitu** teksti viittaa laitteen painikkeisiin.

1.7 Valikkorakenteen yleiskatsaus 1

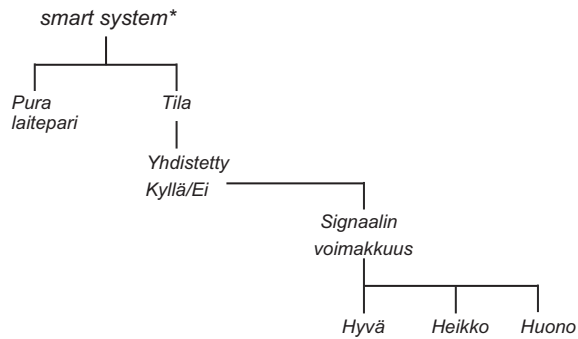
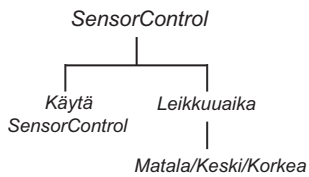
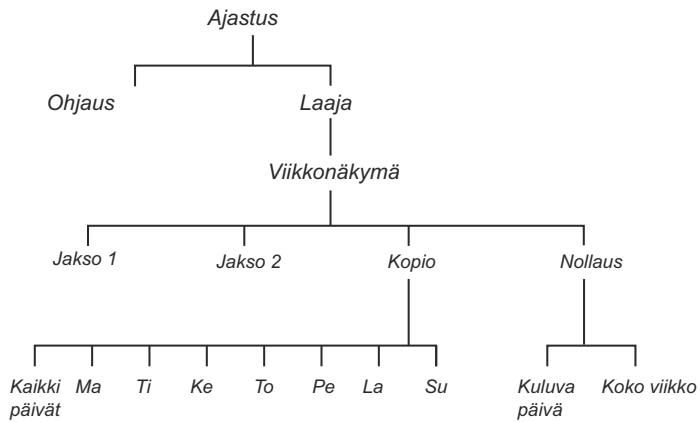

* smart SILENO city ja smart SILENO life

1.8 Valikkorakenteen yleiskatsaus 2

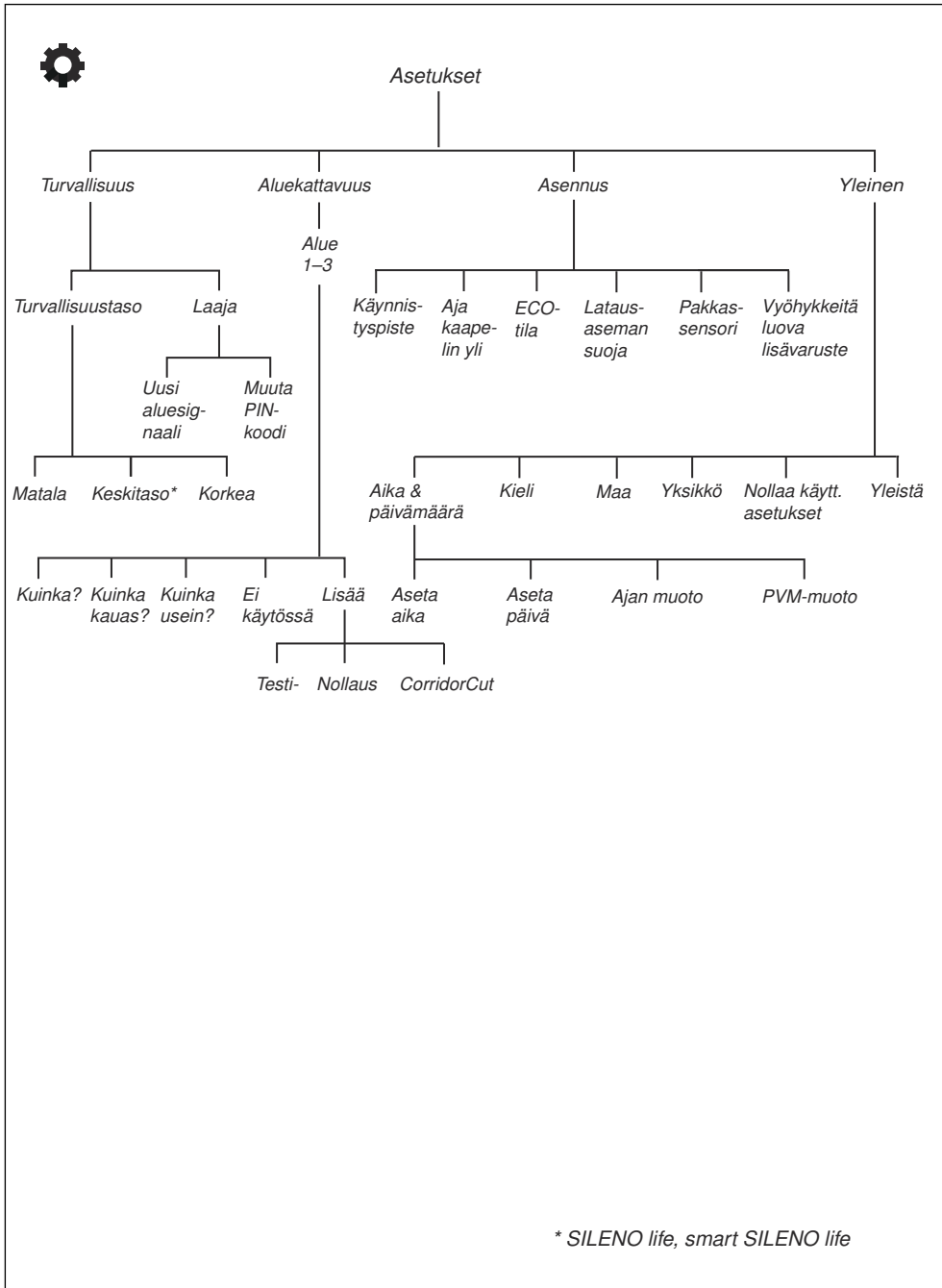

1.9 Näyttö

Laitteen tiedot ja asetukset näkyvät laitteen näytössä.

Pääset näyttöön painamalla **STOP**-painiketta ja avaamalla kannen.

1.10 -laitteen näppäimistö

Käyttäjä siirtyy laitteen valikossa laitteen näppäimistöllä.

Pääset käyttämään näppäimistöä painamalla **STOP**-painiketta ja avaamalla kannen.

- Käynnistä ja sammuta laite **ON/OFF**-virtapainikkeella (A). Näppäimistön merkkivalo on tärkeä tilan ilmaisin. Katso *ON/OFF-virtapainikkeen käyttäminen sivulla 30*.
- Laitteen käyttö aloitetaan **Start**-painikkeella (B).
- Päävalikkoon siirrytään **Menu**-painikkeella (C).

Huomautus: Menu-painiketta voi käyttää myös **Back**-painikkeen tavoin eli siirtymään takaisin valikon edelliselle tasolle.

- Käyttötila valitaan **Mode**-painikkeella (D).
- Valikoissa valitut asetukset vahvistetaan **OK**-painikkeella (E).
- Valikossa siirrytään **nuolipainikkeilla** (F). PIN-koodi, aika ja päivämäärä syötetään ylös- ja alas-**nuolinäppäimillä**.

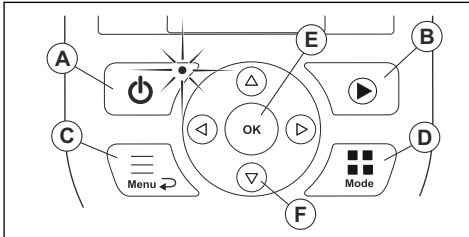

2.1 Turvallisuustiedot

2.1.1 TÄRKEÄÄ. LUE HUOLELLISESTI ENNEN KÄYTTÖÄ. SÄILYTÄ MYÖHEMPÄÄ TARVETTA VARTEN

Käyttäjä on vastuussa muille ihmisille tai heidän omaisuudelleen aiheutuneista vahingoista ja muita ihmisiä tai heidän omaisuuttaan uhkaavista vaaroista.

Laitetta eivät saa käyttää henkilöt (lapset mukaan lukien), joiden fyysinen, aistinvarainen tai henkinen toimintakyky on alentunut (niin, että se voi vaikuttaa laitteen turvalliseen käyttämiseen). Laitetta eivät myöskään saa käyttää henkilöt, joilla ei ole riittävää kokemusta tai taitoja laitteen käyttöön, elleivät he ole saaneet ohjausta tai ohjeita heidän turvallisuudestaan vastaavalta henkilöltä.

Yli 8-vuotiaat lapset ja henkilöt, joiden fyysinen, aistinvarainen tai henkinen toimintakyky on alentunut tai joilla ei ole riittävää kokemusta tai taitoja laitteen käyttöön, saavat käyttää laitetta, mikäli he ovat saaneet ohjausta tai ohjeita laitteen turvallisesta käytöstä ja ymmärtävät siihen liittyvät vaarat. Paikalliset määräykset saattavat rajoittaa käyttäjän ikää. Lapset eivät saa puhdistaa tai huoltaa laitetta ilman valvontaa.

Älä koskaan kytke muuntajaa pistorasiaan, jos sen pistoke tai johto on vaurioitunut. Kuluneet tai vialliset johdot lisäävät sähköiskuvaaraa.

Lataa akku vain laitteen mukana toimitetussa latausasemassa. Virheellinen käyttö voi aiheuttaa sähköiskun, ylikuumenemisen tai syövyttävän nesteiden vuotamisen akusta. Jos akkunestettä pääsee vuotamaan, huuhtelee se vedellä tai neutraloivalla aineella. Jos akkunestettä joutuu silmiin, ota yhteys lääkäriin.

Käytä vain valmistajan suosittelemia alkuperäisakkuja. Laitteen turvallisuutta ei voida taata, jos siinä käytetään muita kuin alkuperäisiä akkuja. Älä käytä paristoja.

Laitte on irrotettava verkkovirrasta ennen akun irrottamista.



VAROITUS: Väärin käytettynä laite voi olla vaarallinen.



VAROITUS: Tätä käytetään, jos käyttöohjeen noudattamatta jättämisestä voi seurata käyttäjän tai sivullisen vamma tai kuolema.



VAROITUS: Älä koskaan käytä tätä laitetta, jos työalueella on muita ihmisiä tai eläimiä. Varo erityisesti lapsia.



HUOMAUTUS: Tätä käytetään, jos käyttöohjeen noudattamatta jättämisestä voi seurata koneen, muiden materiaalien tai ympäristön vaurioituminen.

Huomautus: Tätä käytetään tietyissä tilanteissa tarvittavien lisätietojen antamiseen.



VAROITUS: Pidä kätesi ja jalkasi poissa pyörivien terien läheisyydestä. Älä koskaan laita käsiä tai jalkoja laitteen lähelle tai alle, kun se on käynnissä.

2.3 Turvallisuusohjeet käyttöä varten

2.3.1 Käytä

- Laitetta saa käyttää ainoastaan valmistajan suosittelemien laitteiden kanssa. Kaikki muut käyttötavat ovat epäasianmukaisia. Valmistajan käyttöä ja huoltoa koskevia ohjeita on noudatettava täsmällisesti.
- Jos laitetta käytetään julkisella alueella, sen työalueen ympärille on sijoitettava varoitusmerkkejä. Merkeissä on oltava seuraava teksti: **Varoitus! Automaattinen ruohonleikkuri! Pysy poissa laitteen tieltä! Valvo lapsia!**



VAROITUS: Loukkaantumis- tai onnettomuustilanteessa käänny lääkärin puoleen.

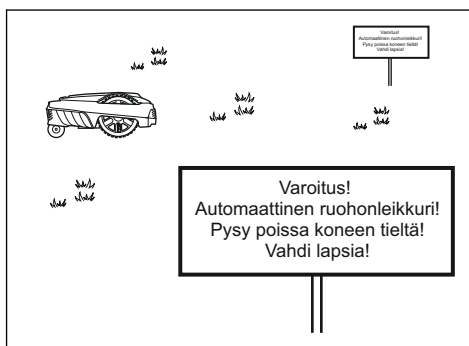

2.2 Turvallisuusmääritelmät

Varoituksia, huomioita ja huomautuksia käytetään, kun jotakin käyttöohjeen osaa halutaan erityisesti korostaa.

- Käytä pysäköintitilaa (katso *Pysäköinti sivulla 31*) tai sammuta laitteen virta, jos työalueella on muita, etenkin lapsia tai eläimiä. Laitte kannattaa ohjelmoida toimimaan ajankohtana, jolloin alueella ei ole ketään. Katso kohta *Ajastuksen asettaminen*

sivulla 23. Ota huomioon, että tietyt eläimet, kuten siilit, ovat aktiivisia yöaikaan. Laite saattaa vahingoittaa niitä.

- Älä asenna latausasemaa äläkä siihen kuuluvia lisävarusteita sijaintiin, jossa ne ovat syttyvän materiaalin alapuolella tai alle 60 cm:n etäisyydellä syttyvästä materiaalista sivusuunnassa. Älä asenna virtalähdettä helposti syttyvään ympäristöön. Toimintahäiriön sattuessa latausasema ja virtalähde voivat kuumentua, mistä aiheutuu tulipalon vaara.
- Laitetta saavat käyttää, huoltaa ja korjata ainoastaan henkilöt, jotka ovat täysin perehtyneet sen erikoisominaisuuksiin ja turvallisuusmääräyksiin. Lue käyttöohje huolellisesti ja varmista, että ymmärrät sen sisällön, ennen kuin alat käyttää laitetta.
- Laitteen alkuperäiseen rakenteeseen ei saa tehdä muutoksia. Kaikki muutokset tapahtuvat omalla vastuulla.
- Tarkista, ettei nurmikolla ole vieraita esineitä, kuten kiviä, oksia, työkaluja tai leluja. Terät voivat vaurioitua, jos ne osuvat esineisiin. Sammuta laite aina **ON/OFF**-virtapainikkeesta ennen tukoksen poistamista. Tarkista laite vaurioiden varalta, ennen kuin käynnistät sen uudelleen.

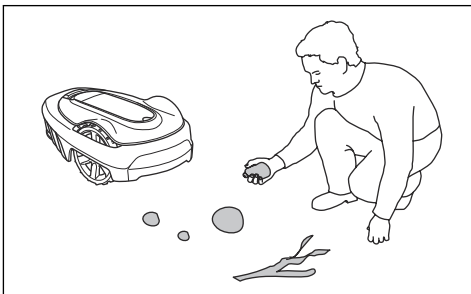

- Jos laitteessa ilmenee epätavallista täinäää. Sammuta laite aina **ON/OFF**-painikkeesta ja tarkista mahdolliset vauriot ennen kuin käynnistät laitteen uudelleen.
- Käynnistä laite ohjeiden mukaisesti. Kun laite on käynnissä, pidä kätesi ja jalkasi kaukana pyörivistä teristä. Älä koskaan laita käsiä tai jalkoja laitteen alle.
- Älä koskaan koske liikkuviin vaarallisiin osiin, kuten terälevyyn, ennen kuin osa on pysähtynyt kokonaan.
- Älä koskaan nosta tai kanno laitetta, kun se on käynnissä.
- Älä anna laitetta sen toimintaa tuntemattomien henkilöiden käyttöön.
- Laitteen ei koskaan saa antaa törmätä ihmisiin tai eläimiin. Jos ihminen tai eläin on laitteen tiellä, leikkuri on pysäytettävä välittömästi. Katso kohta *Laitteen pysäyttäminen sivulla 31.*

- Älä aseta mitään esineitä laitteen tai sen latausaseman päälle.
- Älä käytä laitetta, jos sen suojus, terälevy tai kori on viallinen. Sitä ei saa myöskään käyttää, jos terät, ruuvit, mutterit tai kaapelit ovat viallisia. Älä koskaan yhdistä vaurioitunutta kaapelia tai koske vaurioituneeseen kaapeliin ennen kuin se on irrotettu verkkovirrasta.
- Älä käytä laitetta, jos sen **ON/OFF**-virtapainike ja **STOP**-painike eivät toimi.
- Katkaise aina laitteen virta **ON/OFF**-virtapainikkeesta, kun et aio käyttää laitetta. Laite voi käynnistyä vain, kun se on käynnistetty **ON/OFF**-virtapainikkeesta ja oikea PIN-koodi on annettu.
- GARDENA ei takaa laitteen täyttä yhteensopivuutta muiden langattomien järjestelmien, kuten kaukosäätimien, radiolähettimien, kuulolaitteiden, upotettujen sähköaitojen tai vastaavien kanssa.
- Maassa olevat metalliesineet (kuten vahvistettu betoni tai myyräverkot) voivat aiheuttaa laitteen pysähtymisen. Metalliesineet voivat aiheuttaa häiriöitä aluesignaaliin ja näin johtaa laitteen pysähtymiseen.
- Käyttö- ja säilytyslämpötila on 0–50 °C. Lataamisen lämpötila-alue on 0–45 °C. Liian korkeat lämpötilat voivat vahingoittaa laitetta.

2.3.2 Akkaturvallisuus



VAROITUS: Litiumioniakut voivat räjähtää tai aiheuttaa tulipalon, jos ne puretaan tai ne joutuvat oikosulkuun, altistuvat vedelle, tulelle tai korkeille lämpötiloille. Käsittele akkuja varoen, älä pura tai avaa akkuja tai vahingoita niitä sähköisesti tai mekaanisesti. Vältä säilyttämistä suorassa auringonpaisteessa.

Lisätietoja akusta on kohdassa *Akku sivulla 35*

2.3.3 Laitteen nostaminen ja siirtäminen



VAROITUS: Laitteen virta on sammutettava ennen nostamista. Laite on poissa käytöstä, kun näppäimistön merkkivalo ei pala.



HUOMAUTUS: Älä nosta laitetta, kun se on pysäköitynä latausasemaan. Se voi vahingoittaa latausasemaa tai laitetta. Paina **STOP**-painiketta ja vedä laite latausasemasta ennen laitteen nostamista.

Laitteen siirtäminen turvallisesti pois työskentelyalueelta tai sen sisällä:

1. Pysäytä laite painamalla **STOP**-painiketta.

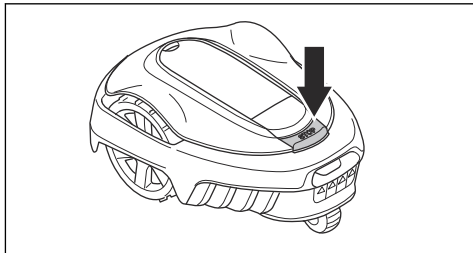

2. Paina **ON/OFF**-virtapainiketta kolmen sekunnin ajan ja varmista, että laitteen virta on sammutettu. Tarkista, että näppäimistön merkkivalo ei pala. Tällöin laite on poissa päältä. Katso kohta *Latausaseman merkkivalo sivulla 43*.

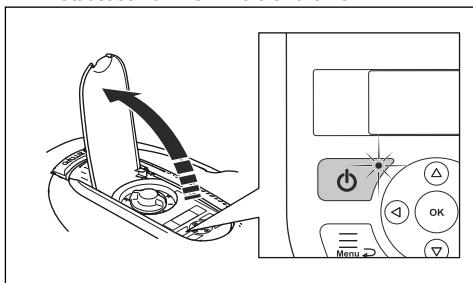

3. Kanna laitetta kahvasta siten, että terälevy osoittaa pois päin kehostasi.

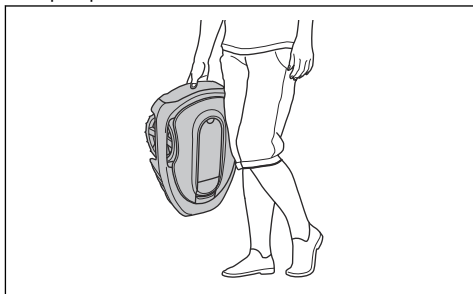

2.3.4 Huolto



VAROITUS: Katkaise virta laitteesta ennen koneen huoltotöiden aloittamista. Laite ei ole käytössä, kun laitteen näppäimistön LED-merkkivalo sammuu.



VAROITUS: Irrota latausasema virtalähteestä ennen latausaseman tai kaapelin puhdistusta tai huoltoa.

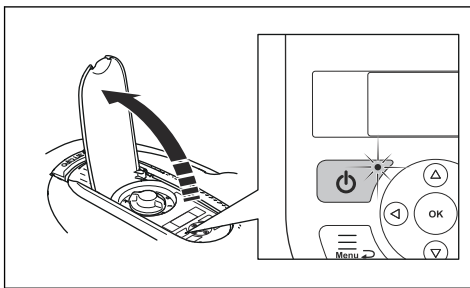

HUOMAUTUS: Älä käytä laitteen puhdistamiseen painepesuria. Älä käytä laitteen puhdistamiseen liuotainaineita.

Tarkista laite joka viikko ja vaihda vioittuneet tai kuluneet osat. Katso kohta *Huolto sivulla 33*.

2.3.5 Ukkosen sattuessa

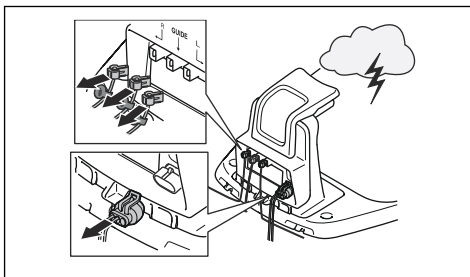

Laitteen sähköosien ja latausaseman vahingoittumisriskin vähentämiseksi on suositeltavaa, että kaikki latausaseman kytkennät (muuntaja, rajakaapeli ja hakukaapeli) irrotetaan, jos on ukonilman mahdollisuus.

1. Merkitse kaapelit niiden uudelleen kytkemisen helpottamiseksi. Latausaseman liitännät on merkitty merkinnöillä R, L ja GUIDE.
2. Irrota kaikki liitetyt johdot ja muuntaja.
3. Kytke kaikki johdot ja muuntaja, kun ukkonen on ohi. Kytkennät on tärkeää tehdä täsmälleen oikein.

3 Asennus

3.1 Johdanto – Asennus

Lisätietoja asennuksesta ja ohjevideoita on kohdassa www.gardena.com.

Suosittellemme laiteohjelman päivittämistä ennen laitteen asentamista, jotta varmistetaan, että laitteessa on uusin laiteohjelma. Katso kohta *Laiteohjelman päivitykset sivulla 34*.



VAROITUS: Lue ja sisäistä turvallisuutta käsittelevä luku ennen laitteen asentamista.



HUOMAUTUS: Käytä alkuperäisiä varaosia ja asennusmateriaaleja.

3.2 Asennuksen keskeiset osat

Kokonaisuuteen kuuluvat seuraavat osat:

- Robottiruohonleikkuri, joka leikkaa nurmikon automaattisesti.
- Latausasema, jolla on kolme tehtävää:
 - Ohjaussignaalin lähettäminen rajakaapelia pitkin.
 - Ohjaussignaalin lähettäminen hakukaapelia pitkin siten, että laite voi seurata hakukaapelia tietyille etäisille alueille ja että se löytää takaisin latausasemalle.
 - Tuotteen lataaminen.
- Muuntaja, joka on kytketty latausasemaan ja 100–240 V:n pistorasiaan.
- Kaapeli, joka asennetaan työalueen ja sellaisten kohteiden ja kasvien ympärille, joihin laitteen ei haluta osuvan. Kaapelia käytetään sekä raja- että hakukaapelina.

3.3 Yleiset valmistelut



HUOMAUTUS: Nurmikolla olevat kuopat, joissa on vettä, saattavat vahingoittaa laitetta.

Huomautus: Lue Asennus-luku ennen asennuksen aloittamista. Asennus vaikuttaa laitteen toiminnan tehokkuuteen. Siksi on tärkeää suunnitella asennus huolellisesti.

- Tee työalueesta suunnitelma, joka sisältää kaikki esteet. Näin latausaseman, rajakaapelin ja hakukaapelin ihanteelliset sijainnit on helpompi hahmottaa.

- Merkitse suunnitelmaan latausaseman, rajakaapelin ja hakukaapelin paikka.
- Merkitse suunnitelmaan kohta, jossa hakukaapeli yhdistyy rajakaapeliin. Katso *Hakukaapelin asentaminen sivulla 20*.
- Täytä nurmikon kuopat.
- Leikkaa nurmikko ennen laitteen asentamista. Varmista, että nurmikon korkeus on enintään 4 cm.

Huomautus: Ensimmäisinä viikkoina asennuksen jälkeen melutaso nurmikon leikkuun aikana saattaa olla odotettua korkeampi. Kun laite on leikannut nurmikkoa jonkin aikaa, melutaso on paljon matalampi.

3.4 Kaapelien asennus

Voit kiinnittää kaapelit maahan kaapelikiinnittimillä tai asentaa ne maan sisään. Voit käyttää kumpaakin menetelmää samalla työalueella.



HUOMAUTUS: Jos käytät työalueella pintalimaajaa, kaiva rajakaapeli ja hakukaapeli maahan, jotta ne eivät vahingoitu.

3.4.1 Latausaseman paikan määrittäminen

- Jätä latausaseman eteen vähintään 2 metriä avointa tilaa. Katso kohta *Hakukaapelin paikan määrittäminen sivulla 18*.
- Jätä latausaseman oikealle ja vasemmalle puolelle vähintään 30 cm avointa tilaa.

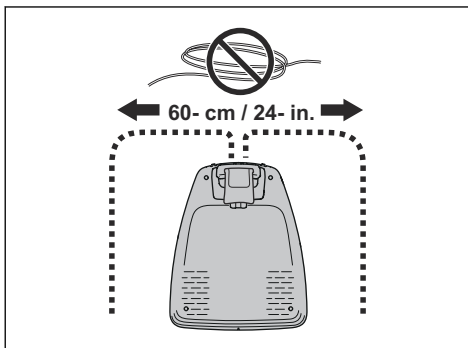

- Aseta latausasema lähelle pistorasiaa.
- Aseta latausasema tasaiselle alustalle.
- Latausaseman pohjalevy ei saa olla vääntynyt.

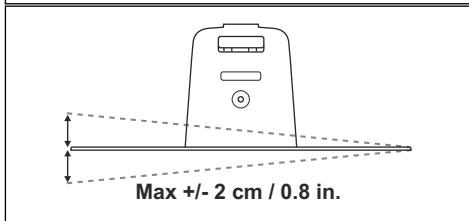
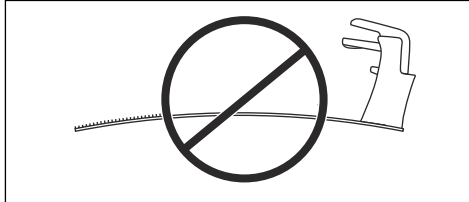
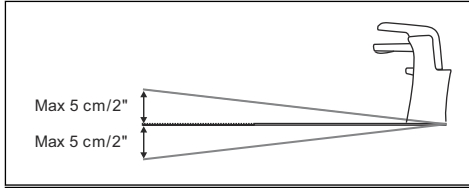

- Jos työskentelyalueella on kaksi osiota, joiden välissä on jyrkkä rinne, latausasema kannattaa sijoittaa alempaan osioon.
- Aseta latausasema paikkaan, jossa se on suojassa auringonvalolta.
- Jos latausasema asetetaan saarekkeelle, varmista, että hakukaapeli on yhdistetty saarekkeelle. Katso kohta *Saarekkeen tekeminen sivulla 17*.

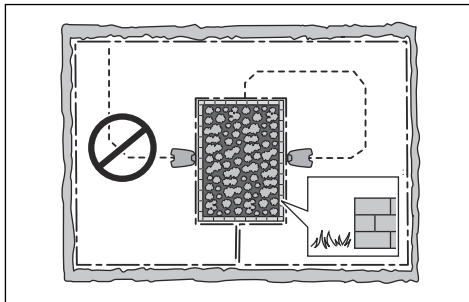

3.4.2 Virtalähteen paikan määrittäminen



VAROITUS: Älä leikkaa tai pidennä matalajännitekaapelia. Sähköiskun vaara on olemassa.



HUOMAUTUS: Varmista, että laitteen terät eivät leikkaa matalajännitekaapelia.



HUOMAUTUS: Älä säilytä matalajännitekaapelia kelassa tai latausaseman pohjalevyn alla. Kela aiheuttaa latausaseman signaalihäiriötä.



- Aseta virtalähde paikkaan, jossa on katto ja jossa se suojassa auringonvalolta ja sateelta.
- Aseta virtalähde paikkaan, jossa on hyvä ilmanvaihto.
- Käytä vikavirtasuojakytkintä, jonka laukaisuvirta on enintään 30 mA, kun kytket virtalähteen pistorasiaan.

Eri pituisia matalajännitekaapeleita on saatavana lisävarusteena.

3.4.3 Rajakaapelin paikan määrittäminen



HUOMAUTUS: Rajakaapelin ja vesistöjen, rinteiden, jyrkänteiden tai julkisten teiden välissä on oltava vähintään 15 cm:n korkea este. Näin laite ei pääse vaurioitumaan.



HUOMAUTUS: Älä anna laitteen työskennellä soralla.



HUOMAUTUS: Älä tee jyrkkiä mutkia rajakaapelia asentaessasi.



HUOMAUTUS: Huolettoman ja meluttoman käytön varmistamiseksi rajaa alueesta kaikki esteet, kuten puut, juuret ja kivet.

Rajakaapelin on kierrettävä työalueen ympäri. Laitteen sensorit tunnistavat lähestyvän rajakaapelin, ja laite vaihtaa suuntaa. Työalueen kaikkien osien on oltava enintään 15 m:n etäisyydellä rajakaapelista.

Hakukaapelin rajakaapeliin liittämisen helpottamiseksi on suositeltavaa muodostaa silmukka hakukaapelin liitäntäkohtaan. Tee silmukka noin 20 cm:stä rajakaapelia.

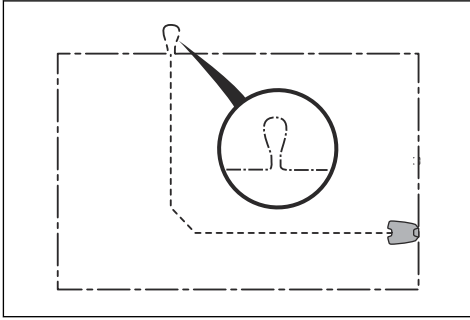

Huomautus: Tee työalueesta suunnitelma ennen raja- ja hakukaapeleiden asentamista.

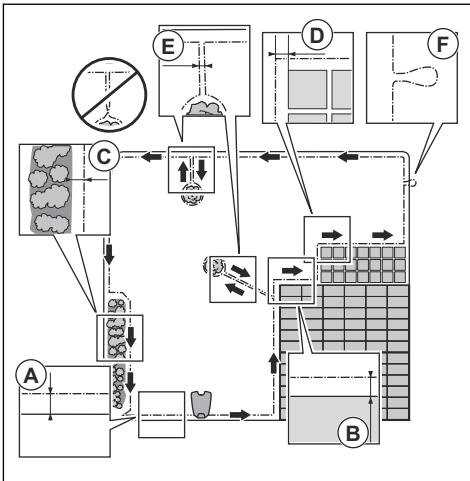

- Aseta rajakaapeli koko työalueen (A) ympärille. Mukauta rajakaapelin ja esteiden välinen etäisyys.
- Aseta rajakaapeli 35 cm:n (B) päähän esteestä, joka on yli 5 cm korkea.

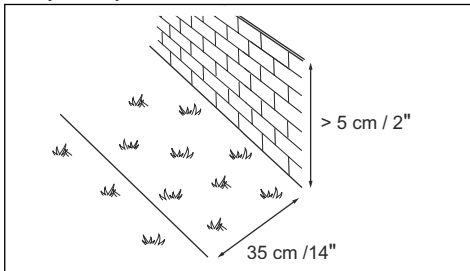

- Aseta rajakaapeli 30 cm:n (C) päähän esteestä, joka on 1-5 cm korkea.

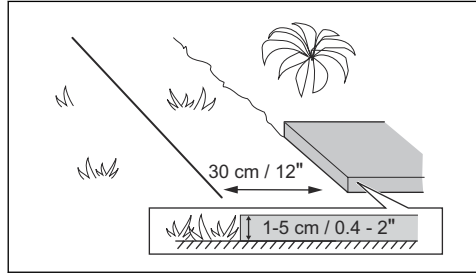

- Aseta rajakaapeli 10 cm:n (D) päähän esteestä, joka on alle 1 cm korkea.

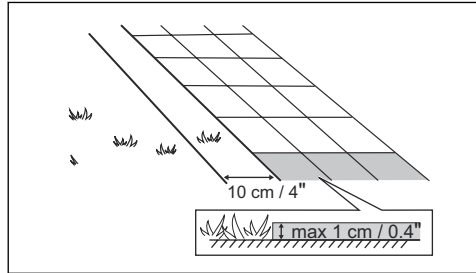

- Jos alueella on kivetty polku, joka on samalla tasolla nurmikon kanssa, aseta rajakaapeli kiveyksen alle.

Huomautus: Jos kiveys on vähintään 30 cm leveä, *Aja kaapelin yli* -toiminnon tehdasasetusta käyttämällä voit leikata koko kiveyksen vieressä olevan nurmikkoalueen. Katso kohta *Aja kaapelin yli* -toiminnon asettaminen sivulla 27.

- Jos teet saarekkeen, aseta saarekkeelle menevä ja sieltä tuleva rajakaapeli lähelle toisiaan (E). Aseta kaapelit samaan kaapelikiinnikkeeseen. Katso kohta *Saarekkeen tekeminen sivulla 17*.
- Tee silmukka (F) kohtaan, jossa hakukaapeli yhdistyy rajakaapeliin.

3.4.3.1 Rajakaapelin asettaminen rinteeseen

Laitetta voidaan käyttää 35%:n rinteissä. Liian kaltevat rinteet on rajattava leikkuualueesta rajakaapeleilla. Kaltevuus (%) on korkeus jaettuna pituudella. Esimerkki: $10 \text{ cm} / 100 \text{ cm} = 10\%$.

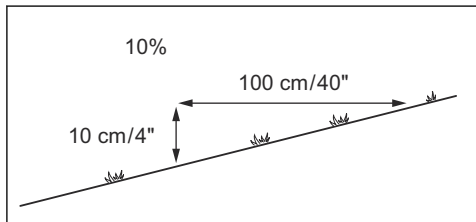

- Jos rinne työalueen sisäpuolella on jyrkempi kuin 35%, eristä rinne rajakaapelilla.
- Jos rinteiden kaltevuus nurmikon ulkoreunassa on yli 10%, aseta rajakaapeli 20 cm:n / 8 tuuman (A) etäisyydelle reunasta.

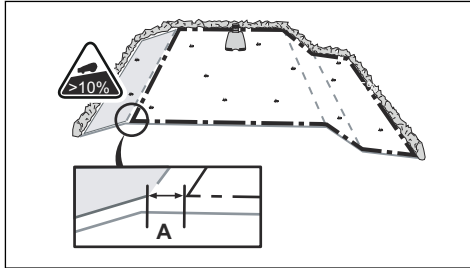

- Jos rinne on julkisen tien vieressä, aseta rinteiden ulkoreunaan vähintään 15 cm:n pituinen este. Voit käyttää esteenä seinää tai aitaa.

3.4.3.2 Käytävät

Käytävä on alue, jonka kummallakin puolella on rajakaapeli ja joka yhdistää kaksi työaluetta. Rajakaapelin on oltava vähintään 60 cm:n etäisyydellä käytävän kummastakin ulkoreunasta.

Huomautus: Jos käytävä on alle 2 metriä leveä, asenna käytävään hakukaapeli.

Hakukaapelin ja rajakaapelin välinen suositeltava vähimmäisetäisyys on 30 cm. Laitte kulkee aina hakukaapelin vasemmalla puolella latausasemaan päin katsottuna. Hakukaapelin vasemmalle puolelle on jätettävä mahdollisimman paljon vapaata tilaa (A).

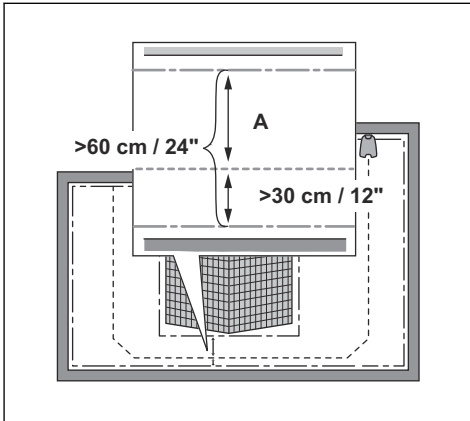

3.4.3.3 Saarekkeen tekeminen



HUOMAUTUS: Älä aseta rajakaapelin osuutta kulkemaan ristiin toisen kanssa. Rajakaapelin osuuksien pitää kulkea rinnakkain.



HUOMAUTUS: Älä aseta hakukaapelia rajakaapelin yli.



HUOMAUTUS: Eristä tai poista esteet, joiden korkeus on alle 15 cm. Eristä tai poista esimerkiksi kivien, puiden ja juurien kaltaiset esteet, jotka ovat hieman kaltevia. Näin laitteen terät eivät pääse vaurioitumaan.

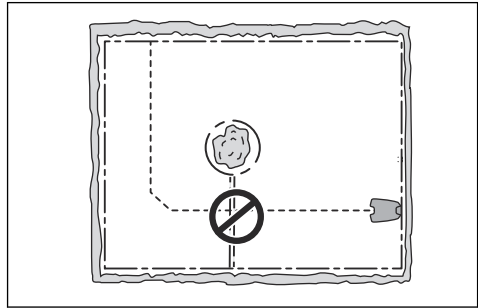

Huomautus: Voit myös käyttää ZoneProtect-lisävarustetta tilapäisen leikkuukieltoalueen määrittämiseen. ZoneProtect ei ole saatavilla kaikissa maissa.

Saareke tehdään eristämällä työalueen alueet rajakaapelilla. Suosittelemme eristämään kaikki työalueen kiinteät kohteet.

Jotkin esteet kestävät törmäystä. Tällaisia ovat esimerkiksi yli 15 cm:n korkeiset puut tai pensaat. Laitte törmää esteeseen ja valitsee sitten uuden suunnan.

- Tee saareke viemällä rajakaapeli esteen luo ja sitten sen ympäri.
- Aseta yhteen rajakaapelin kaksi osuutta, jotka vievät saarekkeeseen ja sieltä pois. Tämä saa laitteen ajamaan kaapelin yli.
- Aseta rajakaapelin kaksi osuutta samaan keppiin.

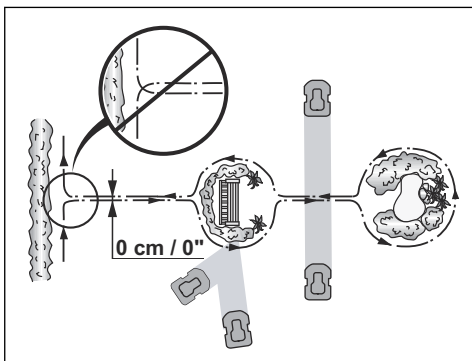

3.4.3.4 Sivualueen tekeminen

Voit tehdä sivualueen (B), jos työalue sisältää kaksi aluetta, jotka eivät ole yhteydessä toisiinsa käytävällä. Työalue, jolla latausasema sijaitsee, on pääalue (A).

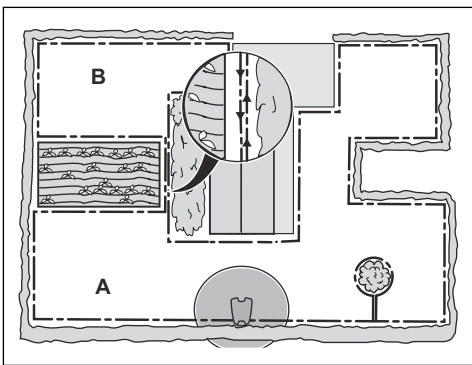

Huomautus: Laite on siirrettävä käsin pääalueelta sivualueelle.

- Tee saarekke asettamalla rajakaapeli sivualueen (B) ympärille. Katso kohta *Saarekkeen tekeminen sivulla 17*.

Huomautus: Rajakaapelin on kierrettävä yhtenäisesti työalueen (A+B) ympäri.

Huomautus: Kun laite leikkaa nurmikkoa sivualueella, *Sivualue*-tilan pitää olla valittuna. Katso kohta *Sivualue sivulla 30*.

3.4.4 Hakukaapelin paikan määrittäminen

Vie hakukaapeli latausasemalta työalueen läpi ja kytke se rajakaapeliin. Hakukaapelin asennus on tärkeää hakukaapelin onnistuneen kalibroinnin varmistamiseksi.

Lisätietoja on kohdassa *Hakukaapelin kalibrointi sivulla 22*.

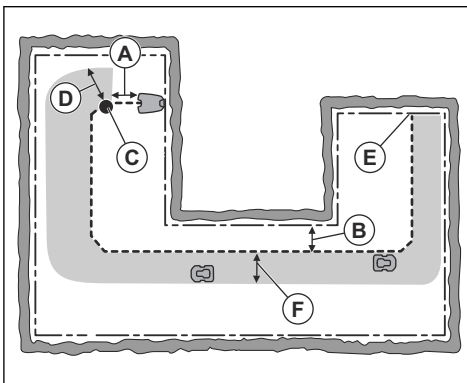

- Aseta hakukaapeli suoraan linjaan vähintään 1 metrin päähän latausaseman etuosasta (A).
- Aseta hakukaapeli vähintään 30 cm:n päähän rajakaapelista (B).
- Käynnistyspiste (C). Katso kohta *Käynnistyspiste sivulla 27*.
- Vähimmäisetäisyys 60 cm kohtisuoraan hakukaapelista (D). Jos etäisyys on pienempi, kalibrointiprosessi keskeytyy. Leveimmän mahdollisen hakukaapelin käytävän varmistamiseksi vähimmäisetäisyyden on oltava 1.35 metriä. Katso kohta *Hakukaapelin kalibrointi sivulla 22*.
- Hakukaapelin ja rajakaapeliin liitäntäkohta (E).
- Hakukaapelin käytävä (F). Laite kulkee aina hakukaapelin vasemmalla puolella latausasemaan päin katsottuna. Hakukaapelin vasemmalle puolelle on jätettävä mahdollisimman paljon vapaata tilaa.

Huomautus: Laite kulkee aina hakukaapelin käytävän sisällä, mutta se vaihtelee etäisyyttä hakukaapeliin.

3.4.5 Esimerkkejä työalueesta

- Jos latausasema asetetaan pienelle alueelle (A), varmista, että etäisyys rajakaapeliin on vähintään 2 metriä latausaseman etuosasta.
- Jos työalueella on käytävä (B), eikä hakukaapelia ole asennettu, rajakaapeliin välinen vähimmäisetäisyys on 2 m. Jos hakukaapeli on asennettu kulkemaan käytävän läpi, rajakaapeliin välinen vähimmäisetäisyys on 60 cm. Käytä *CorridorCut*-toimintoa tämän käytävän leikkaamiseen, katso *Aluekattavuus ja CorridorCut sivulla 25*.
- Jos työalueella on alueita, joita yhdistävät kapeat käytävät (B), voit asettaa laitteen ensin seuraamaan hakukaapelia ja sitten irtautumaan

siitä tietyn matkan (C) jälkeen. Asetuksia voi muuttaa kohdassa *Aluekattavuus ja CorridorCut sivulla 25*.

- Jos työalue sisältää sivualueen (D), katso *Sivualue sivulla 30*. Aseta laite sivualueelle ja valitse *Sivualue-tila*.

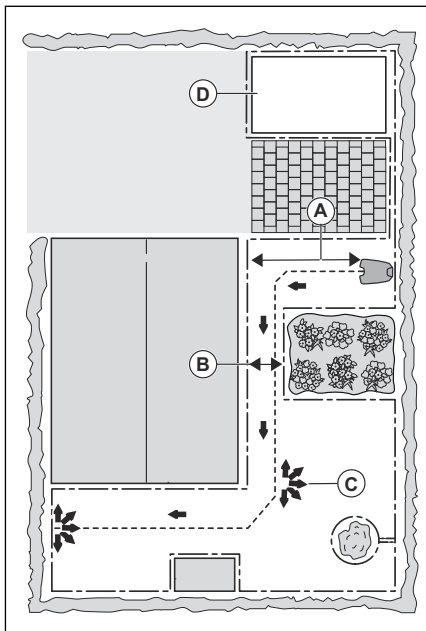

3.5 Laitteen asennus

3.5.1 Asennustyökalut

- Vasara/muovinuuja: keppiin maahanlyöntiin.
- Reunaleikkuri tai suorateräinen lapio: rajakaapelin kaivamiseen maahan.
- Yhdistelmäpihdit: rajakaapelin leikkuuseen ja liitinten yhteen puristamiseen.
- Siirtopihdit: liitinten yhteen puristamiseen.

3.5.2 Latausaseman asennus



VAROITUS: Noudata kansallisia sähköturvallisuutta koskevia säädyksiä.



VAROITUS: Laitetta saa käyttää vain GARDENAn toimittaman virtalähteen kanssa.



VAROITUS: Älä aseta virtalähdettä korkeudelle, jolla se saattaa upota veteen. Älä aseta virtalähdettä maahan.



VAROITUS: Älä koteloi virtalähdettä. Kondensoitunut vesi voi vahingoittaa virtalähdettä ja lisätä sähköiskun vaaraa.



VAROITUS: Sähköiskun vaara. Asenna vikavirtasuojakytkin, jonka laukaisuvirta on enintään 30 mA, kun kytket virtalähteen pistorasiaan. Koskee Yhdysvaltoja/Kanadaa. Jos virtalähde on asennettu ulos: Sähköiskun vaara. Asennus vain suojattuun A-luokan vikavirtasuojakatkaisimilla varustettuun pistorasiaan (RCD), jonka suojustus on säänkestävä riippumatta siitä onko pistotulpan suojustus kiinnitetty vai ei.



HUOMAUTUS: Älä tee latausaseman pohjalevyyn lisää reikiä.



HUOMAUTUS: Älä laita jalkojasi latausaseman aluslevyn päälle.



VAROITUS: Virtajohtoon ja jatkojohtoon on oltava työskentelyalueen ulkopuolella, jotta ne eivät vaurioidu.

Kun kytket virtalähteen verkkoon, käytä vain pistorasiaa, johon on liitetty vikavirtasuojakytkin.

1. Lue ja sisäistä latausaseman sijoittelua koskevat ohjeet. Katso *Latausaseman paikan määrittäminen sivulla 14*.
2. Aseta latausasema valitulle alueelle.

Huomautus: Älä kiinnitä latausasemaa maahan ruuveilla, ennen kuin hakukaapeli on asennettu. Katso kohta *Hakukaapelin asentaminen sivulla 20*.

3. Kytke matalajännitekaapeli latausasemaan.
4. Aseta virtalähde vähintään 30 cm korkeudelle.

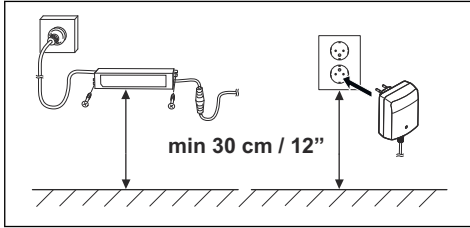

5. Liitä virtajohto 100–240 voltin pistorasiaan.

Huomautus: Laitteen voi ladata, kun latausasema on kytketty. Aseta laite latausasemaan, kun raja- ja hakukaapelia asennetaan. Aloita laitteen lataaminen käynnistämällä laite. Katso kohta *ON/OFF-virtapainikkeen käyttäminen sivulla 30*. Älä määritä mitään laitteen asetuksia ennen kuin asennus on valmis.

6. Kiinnitä matalajännitekaapeli maahan kaapelikiinnittimillä tai upota kaapeli maahan. Katso kohta *Kaapelin sijoittaminen paikalleen kepeillä sivulla 21* tai *Rajakaapelin tai hakukaapelin kaivaminen maahan sivulla 21*.
7. Kytke kaapelit latausasemaan, kun raja- ja hakukaapelin asennus on valmis. Katso kohdat *Rajakaapelin asennus sivulla 20* ja *Hakukaapelin asentaminen sivulla 20*.
8. Kiinnitä latausasema maahan mukana toimitetuilla ruuveilla, kun hakukaapeli on asennettu. Katso kohta *Hakukaapelin asentaminen sivulla 20*.

3.5.3 Rajakaapelin asennus



HUOMAUTUS: Älä säilytä ylimääräistä kaapelia kelassa. Kela aiheuttaa häiriöitä laitteessa.

1. Aseta rajakaapeli koko työalueen ympärille. Aloita ja päättää asennus latausaseman takana.
2. Avaa liitin ja aseta rajakaapeli liittimeen.

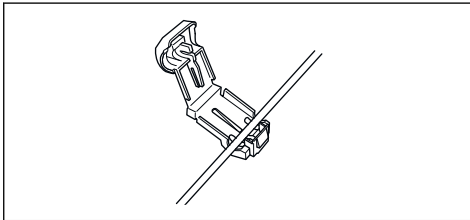

3. Sulje liitin pihdeillä.

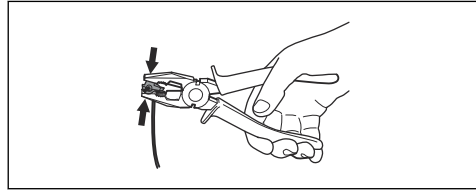

4. Leikkaa rajakaapeli 1-2 cm päästä kunkin liittimen yläpuolelta.
5. Paina oikeanpuoleinen liitin latausaseman kosketinnastaan, jossa on merkintä "R".
6. Paina vasemmanpuoleinen liitin latausaseman kosketinnastaan, jossa on merkintä "L".

3.5.4 Hakukaapelin asentaminen



HUOMAUTUS: Parikaapelit tai eristysteipillä eristetty ruuvijakorasias eivät ole kelvollisia liitoksia. Maan kosteus hapettaa johtimia ja johtaa ennen pitkää virtapiiriin katkeamiseen.

1. Avaa liitin ja aseta kaapeli liittimeen.
2. Sulje liitin pihdeillä.
3. Leikkaa kaapeli 1-2 cm / 0.4-0.8 in. päästä kunkin liittimen yläpuolelta.
4. Työnnä hakukaapeli latausaseman pohjalevyn aukon läpi.
5. Paina liitin latausaseman kosketinnastaan, jossa on merkintä "G".
6. Irrota latausasema pistorasiasta.
7. Aseta hakukaapelin pää rajakaapelin silmukkaan.
8. Leikkaa rajakaapeli poikki päätyleikkurilla.
9. Kytke hakukaapeli rajakaapeliin liittimen avulla.

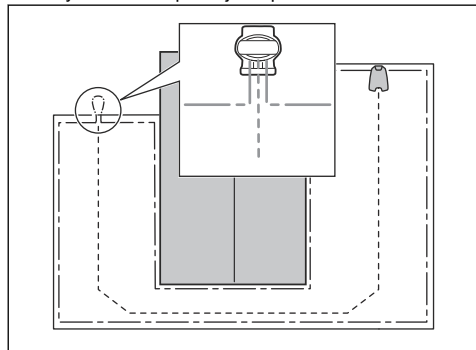

- a) Aseta rajakaapelin kaksi päätä ja hakukaapelin pää liittimeen.

Huomautus: Varmista, että kaapeleiden päät ovat näkyvissä liittimen läpinäkyvässä kohdassa.

- b) Kiinnitä kaapelit liittimeen puristamalla pihdeillä liittimen kansi liittimeen.

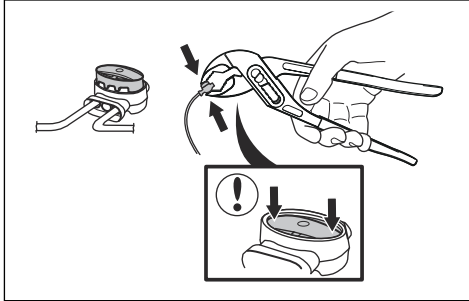

10. Kiinnitä hakukaapeli maahan kepeillä tai kaiva se maahan. Katso kohta *Kaapelin sijoittaminen paikalleen kepeillä sivulla 21* tai *Rajakaapelin tai hakukaapelin kaivaminen maahan sivulla 21*.
11. Kytke latausasema pistorasiaan.

3.6 Kaapelin sijoittaminen paikalleen kepeillä



HUOMAUTUS: Varmista, että kepit pitävät rajakaapelin ja hakukaapelin maata vasten.



HUOMAUTUS: Jos nurmikkoa leikataan liian pienellä leikkuukorkeudella heti asennuksen jälkeen, kaapelin eristeisiin voi tulla vaurioita. Eristevauriot aiheuttavat kaapelimurtumia vasta useiden viikkojen tai kuukausien kuluttua.

1. Aseta rajakaapeli ja hakukaapeli maahan.
2. Aseta kepit enintään 100 cm päähän toisistaan.
3. Kiinnitä kepit maahan vasaralla tai muovinujjalla.

Huomautus: Nurmi kasvaa muutamassa viikossa niin, että kaapeli ei ole enää näkyvässä.

3.7 Rajakaapelin tai hakukaapelin kaivaminen maahan

- Tee maahan ura reunaleikkurilla tai suoralla lapiolla.
- Aseta rajakaapeli tai hakukaapeli maahan 1-20 cm syvyyteen.

3.8 Rajakaapelin tai hakukaapelin pidentäminen

Huomautus: Pidennä rajakaapelia tai hakukaapelia, jos se on liian lyhyt työalueelle. Käytä vain alkuperäisiä varaosia, kuten liittimiä.

1. Irrota latausasema pistorasiasta.
2. Leikkaa rajakaapeli tai hakukaapeli päätyleikkurilla kohdasta, johon haluat asentaa jatkopalan.
3. Lisää kaapelia kohtaan, johon haluat asentaa jatkopalan.
4. Aseta rajakaapeli tai hakukaapeli paikalleen.
5. Laita kaapelin päät liittimeen.

Huomautus: Varmista, että rajakaapelin tai hakukaapelin päät ovat näkyvissä liittimen läpinäkyvässä kohdassa.

6. Kiinnitä kaapelit liittimeen puristamalla pihdeillä liittimen kansi liittimeen.

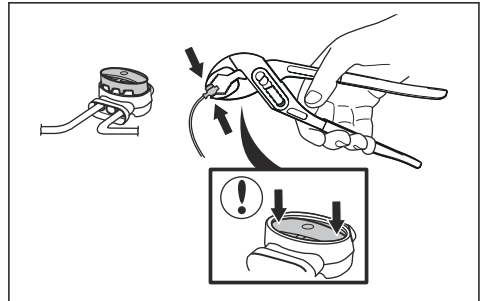

7. Aseta rajakaapeli tai hakukaapeli paikalleen kaapelikiinnikkeillä.
8. Kytke latausasema pistorasiaan.

3.9 Laitteen asentamisen jälkeen

3.9.1 Latausaseman silmämääräinen tarkastus

1. Varmista, että latausaseman LED-merkkivalo palaa vihreänä.

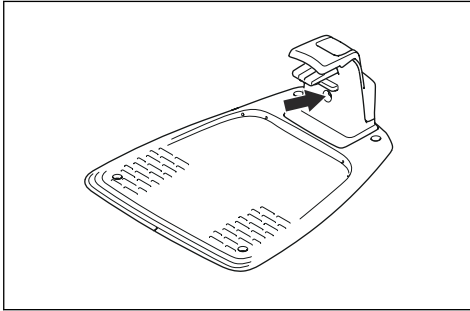

2. Jos LED-merkkivalo ei pala vihreänä, tarkasta asennus. Katso kohdat *Latausaseman merkkivalo sivulla 43* ja *Latausaseman asennus sivulla 19*.

3.9.2 Perussäätöjen tekeminen

Perussäädöt on tehtävä, ennen kuin laitetta voidaan käyttää ensimmäisen kerran.

1. Aseta laite latausasemaan.
2. Paina **ON/OFF**-virtapainiketta 3 sekunnin ajan.

Huomautus: Jos akun virta on erittäin vähissä, laite on ladattava, ennen kuin sen voi käynnistää.

3. Paina **nuolinäppäimiä** ja **OK**-painiketta. Valitse kieli, maa, päivämäärä ja aika ja aseta PIN-koodi.

Huomautus: PIN-koodina ei voi olla 0000.

4. Paina **käynnistinpainiketta** ja sulje kansi, jolloin hakukaapelin kalibrointi alkaa.

Huomautus: Jos akun varaus on liian alhainen, laitteen akut on ladattava täyteen ennen hakukaapelin kalibroinnin aloittamista. Katso kohta *Hakukaapelin kalibrointi sivulla 22*.

3.9.3 Hakukaapelin kalibrointi

Kalibrointiprosessi on automaattinen ja asettaa mahdollisimman leveän hakukaapelin käytävän, mikä vähentää nurmikolle muodostuvia uria.

Huomautus: Laite kulkee aina hakukaapelin käytävän sisällä, mutta se vaihtelee etäisyyttä hakukaapeliin.

Hakukaapelin kalibrointi alkaa, kun laite on käynnistyspisteessä. Laite liikkuu pois päin kohtisuoraan hakukaapelista vasemmalla puolella enintään 1.35 metriä tai kunnes se osuu rajakaapeliin tai esteeseen. Vasemmalla puolella tarkoitetaan käyttäjän vasenta puolta, kun hän katsoo suoraan latausasemaa kohti. Tämä etäisyys määritetään käytävän

enimmäisleveydeksi, ja hakukaapelin kalibrointi on valmis. Laite testaa, voiko se seurata hakukaapelia, liikkumalla hakukaapelia pitkin. Laite seuraa hakukaapelia pisteeseen, jossa hakukaapeli liittyy rajakaapeliin. Laite alkaa leikata, kun se on rajakaapelilla.

3.9.3.1 Hakukaapelin kalibroinnin tekeminen uudelleen

1. Paina **Menu**-painiketta kolmen sekunnin ajan, kun haluat avata *Pikainfo*-valikon.
2. Liiku nuolinäppäimillä ja **OK**-painikkeella valikkorakenteessa *Laaja > Kalibroi > Hakukaapelin kalibrointi*.
3. Aseta laite latausasemaan.
4. Aloita automaattinen kalibrointi painamalla **käynnistinpainiketta**.

3.10 Laitteen asetusten tekeminen

Määritä kaikki asetukset laitteen näytön ja näppäimistön avulla. Voit käyttää valikoiden kautta kaikkia toimintoja. Toimintoihin on määritetty tehdasasetukset, jotka sopivat useimmille työalueille, mutta asetuksia voidaan mukauttaa kullekin työalueelle sopivaksi.

Käytä asetusten määrittämiseen ja käyttöön GARDENA Bluetooth® App -sovellusta sellaisten tuotteiden kanssa, joissa ei ole GARDENA smart system -järjestelmää. Katso kohta *GARDENA Bluetooth® App -sovelluksen lataaminen ja laiteparin muodostaminen sivulla 22*.

Käytä asetusten määrittämiseen ja käyttöön GARDENA smart system app -sovellusta sellaisten tuotteiden kanssa, joissa on GARDENA smart system -järjestelmä. Katso kohta *GARDENA smart system sivulla 28*.

3.10.1 GARDENA Bluetooth® App -sovelluksen lataaminen ja laiteparin muodostaminen

GARDENA Bluetooth® App on ilmainen mobiililaitesovellus. GARDENA Bluetooth® App -sovellusta käytetään laitteen asetusten määrittämiseen ja sen käyttöön. Lyhyen kantaman toimintaa laitteen kanssa kutsutaan nimellä Bluetooth®. Kun laitepari laitteen ja sovelluksen välillä on vahvistettu, voit käyttää valikoita ja toimintoja niin kauan, kuin olet lyhyen matkan päässä ruohonleikkurista (Bluetooth®-yhteyden kantomatalla).

1. Lataa GARDENA Bluetooth® App mobiililaitteeseesi.
2. Sammuta laite ja käynnistä se sitten uudelleen.
3. Muodosta laitepari GARDENA Bluetooth® App -sovelluksen ja laitteen välille.

Huomautus: Bluetooth®-laitteparin muodostustila on aktiivinen 3 minuutin ajan.

4. Syötä PIN-koodi. Katso kohta *Johdanto sivulla 3*.

3.10.2 Valikkorakenne

Päävalikon sisältö:

- Ajastus
- SensorControl-sensoriohjaus
- Smart system -järjestelmä (vain mallit smart SILENO city ja smart SILENO life)
- Asetukset

Katso kohdat *Valikkorakenteen yleiskatsaus 1 sivulla 7* ja *Valikkorakenteen yleiskatsaus 2 sivulla 8*.

3.10.3 Valikkoon siirtyminen

1. Paina **STOP**-painiketta.
2. Syötä PIN-koodi **ylös- ja alas-nuolinäppäimillä** ja **OK**-painikkeella.
3. Paina **MENU**-painiketta.

3.10.4 Ajastusasetusten tekeminen



Voit määrittää ajastuksen kahdella tavalla:

- Määritä ajastus ohjauksen avulla. Katso kohta *Ohjaus sivulla 23*.
- Määritä ajastus Laaja-valikossa. Katso kohta *Ajastuksen asettaminen sivulla 23*.

Huomautus: Parhaiden tulosten saavuttamiseksi nurmikko ei saa leikata liian usein. Jos laitteen annetaan leikata liian usein, nurmikko voi näyttää talletulta. Lisäksi tuote kuuluu tarpeettomasti.

3.10.4.1 Ohjaus

Ohjaus on helppo tapa asettaa nurmikollesi sopivat ajastusasetukset.

1. Suorita vaiheet 1–3 kohdasta *Valikkoon siirtyminen sivulla 23*.
2. Liiku **nuolinäppäimillä** ja **OK**-painikkeella valikkorakenteessa *Ajastus > Ohjaus*.
3. Anna arvio nurmikon koosta. Et voi antaa enimmäistyöskentelykapasiteettia suurempaa nurmialuetta.
4. Vahvista nurmikon koko painamalla **OK**-painiketta. Kun olet antanut nurmikon koon, ajastamisen ohjaus ehdottaa joko sopivaa päiväkohtaista ajastusta (katso kohta 7) tai pyytää tietoja lepopäivistä.
5. Valitse päivä(t), joina laite ei leikkaa. Päivä valitaan **ylös- ja alas-nuolinäppäimillä**.
6. Vahvista valitut lepopäivät painamalla **OK**-painiketta.
7. Ohjaus ehdottaa päiväkohtaista ajastusta leikkuupäiville. Jos haluat aikaistaa tai siirtää

ajastusväliä myöhemmäksi, paina **nuolinäppäimiä** ylös tai alas.

8. Vahvista päiväkohtainen ajastus painamalla **OK**-painiketta. Päiväkohtaisen ajastuksen yleiskatsaus näytetään. Paina **OK**-painiketta palataksesi päävalikkoon.

Huomautus: Käytä *Ajastus > Laaja*-valikkoa muokataksesi yksittäisten työpäivien ajastusasetuksia.

3.10.4.2 Ajastuksen asettaminen

1. Suorita vaiheet 1–3 kohdasta *Valikkoon siirtyminen sivulla 23*.
2. Liiku **nuolinäppäimillä** ja **OK**-painikkeella valikkorakenteessa *Ajastus > Laaja > Yleiskatsaus*.
3. Valitse päivä **nuolinäppäimillä** ja **OK**-painikkeella.
4. Valitse jakso vasemmallalla **nuolinäppäimellä**.
5. Paina **OK**-painiketta.
6. Laske sopivat käyttötunnit. Katso kohta *Arvioi tarvittava käyttöaika sivulla 23*.
7. Aseta aika **nuolinäppäimillä**. Laite voi leikata nurmikkoja yksi tai kaksi jaksoa päivittäin.

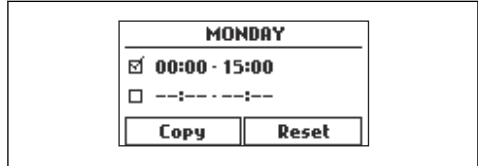

8. Jos laite ei saa leikata nurmikkoja tietyssä päivänä, poista kahden ajanjakson vieressä oleva valintaruutu.

3.10.4.3 Arvioi tarvittava käyttöaika

Jos työalue on laitteen enimmäiskapasiteettia pienempi, ajastusta on käytettävä nurmikon ja laitteen kulumisen pienentämiseksi. Laitteella on joka päivä enimmäisleikkuaika. Voit määrittää laitteen käyttöajan ajastuksessa. Käyttöaika sisältää leikkaamisen, etsimisen ja lataamisen. Käyttöaika voi vaihdella monista syistä, kuten työalueen muodosta, ruohon kasvusta ja akun iästä. Kun laite on ollut toiminnassa päivittäisen enimmäisleikkuaajan verran, *Päivän leikkaukset suoritettu*-viesti näkyy laitteen näytössä.

Alla olevassa taulukossa on esitetty suositellut käyttöajat joillekin työalueille. Jos tulos ei ole tyydyttävä, lisää käyttöaikaa.

SILENO city	Alue, m ²	Suosittelu käyttöaika, h
	250	6–7
	500	13–15
	600	14–16

SILENO life	Alue, m ²	Suosittelut käyttöaika, h
	250	3-4
	500	7-8
	750	12-13
	1 000	16-17
	1250	21-22
	1 500	23-24

3.10.4.4 Ajastusasetuksen kopioiminen

1. Suorita vaiheet 1-3 kohdasta *Valikkoon siirtyminen sivulla 23*.
2. Liiku **nuolinäppäimillä** ja **OK**-painikkeella valikkorakenteessa *Ajastus > Laaja > Yleiskatsaus > Kopio*.
3. Kopioi ajastusasetus **nuolinäppäimillä** ja **OK**-painikkeella. Voit kopioida ajastusasetukset päivittäin tai koko viikolta.

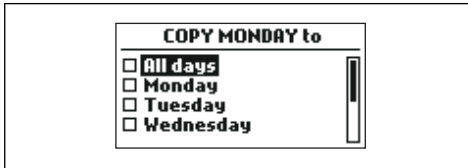

3.10.4.5 Ajastusasetuksen nollaus

Voit poistaa kaikki ajastusasetukset ja käyttää tehdasasetuksia.

1. Suorita vaiheet 1-3 kohdasta *Valikkoon siirtyminen sivulla 23*.
2. Liiku **nuolinäppäimillä** ja **OK**-painikkeella valikkorakenteessa *Ajastus > Laaja > Yleiskatsaus > Nollaus*.
 - a) Jos haluat määrittää tehdasasetukset vain kuluvalle päivälle, valitse *Kuluva päivä nuolinäppäimiä* painamalla.
 - b) Jos haluat määrittää tehdasasetukset kaikkiin ajastusasetuksiin, valitse *Koko viikko nuolinäppäimiä* painamalla.
3. Paina **OK**-painiketta.

3.10.5 SensorControl



SensorControl säätelee leikkuaikaa automaattisesti ruohon kasvun mukaan. Laite ei saa työskennellä ajastusasetuksia pidempään.

Huomautus: Kun *SensorControl* on käytössä, *SensorControl*-sensoriohjaukselle kannattaa antaa mahdollisimman paljon käyttöaikaa. Älä rajoita ajastusta enempää kuin on tarpeen.

Ajastusasetukset määrittävät päivän ensimmäisen käytön. Yhden täyden leikkujakson jälkeen *SensorControl* valitsee, jatketaanko laitteen käyttöä.

Huomautus: *SensorControl* nollautuu, jos laite pysähtyy yli 50 tunniksi tai jos *kaikki käyttäjäasetukset nollataan*. *Ajastusasetusten nollaaminen* ei vaikuta *SensorControl*-sensoriohjaukseen.

3.10.5.1 SensorControl-sensoriohjauksen asettaminen

1. Suorita vaiheet 1-3 kohdasta *Valikkoon siirtyminen sivulla 23*.
2. Siirry **nuolipainikkeilla** ja **OK**-painikkeella valikkorakenteen kohtaan *SensorControl > Käytä SensorControl*.
3. Valitse *SensorControl* **OK**-painikkeella.
4. Paina **BACK**-painiketta.

3.10.5.2 SensorControl-sensoriohjauksen käyttöiheyden asettaminen

Määritä, kuinka usein laite leikkaa ruohon, kun *SensorControl* on käytössä. Käytettävissä on kolme taajuustasoa: *Alhainen, keski* ja *korkea*. Mitä korkeampi taajuus on, sitä herkempi laite on ruohon kasvuille. Jos siis ruohon kasvu on voimakasta, laite saa toimia pidempään.

Huomautus: Mikäli leikkutulokset eivät ole tyydyttäviä, kun *SensorControl* on käytössä, ajastusasetuksia voi olla tarpeen muuttaa. Älä rajoita ajastusta enempää kuin on tarpeen. Tarkista myös, että terälevy on puhdas ja että terät ovat hyvässä kunnossa.

1. Suorita vaiheet 1-3 kohdasta *Valikkoon siirtyminen sivulla 23*.
2. Siirry **nuolipainikkeilla** ja **OK**-painikkeella valikkorakenteen kohtaan *SensorControl > Leikkuaika*.
3. Valitse **nuolipainikkeilla** taajuustasoksi *Alhainen, Keski* tai *Korkea*.
4. Paina **BACK**-painiketta.

3.10.6 Turvallisuustaso



Turvallisuustasoa on kaksi SILENO city -laitteelle ja kolme SILENO life -laitteelle.

Toiminta	Mata- la	Keskitaso (SILENO life)	Korkea (SILENO life)
		Korkea (SILENO city)	
Hälytys			X
PIN-koodi		X	X
Aikalukko	X	X	X

- **Hälytys** – Hälytys laukeaa, jos PIN-koodia ei syötetä 10 sekunnin kuluessa **STOP**-painikkeen painamisesta. Hälytys laukeaa myös, jos laitetta nostetaan. Hälytys hiljenee PIN-koodin syöttämisen jälkeen.
- **PIN-koodi** – Oikea PIN-koodi on syötettävä laitteen valikkorakenteeseen siirtymiseksi. Jos virheellinen PIN-koodi syötetään viisi kertaa, laite lukkiutuu määrätyksi ajaksi. Lukitus aika pitenee jokaisen uuden virheellisen yrityksen jälkeen.
- **Aikalukko** – Laite lukittuu, jos PIN-koodia ei ole syötetty 30 päivään. Syötä PIN-koodi voidaksesi käyttää laitetta.

3.10.6.1 Turvallisuustason asettaminen

Valitse laitteelle yksi turvallisuustasoista.

1. Suorita vaiheet 1–3 kohdasta *Valikkoon siirtyminen sivulla 23*.
2. Liiku **nuolinäppäimillä** ja **OK**-painikkeella valikkorakenteessa *Asetukset > Turvallisuus > Turvallisuustaso*.
3. Valitse turvallisuustaso **nuolinäppäimillä** ja **OK**-painikkeella.
4. Paina **OK**-painiketta.

3.10.6.2 Turvallisuus – Laaja

Uuden aluesignaalin luominen

Aluesignaali on valittu satunnaisesti ainutkertaisen linkin luomiseksi laitteen ja latausaseman välille. Harvinaisissa tapauksissa, kuten jos kahdella lähekkäisellä asennuksella on hyvin samankaltaiset signaalit, on luotava uusi signaali.

1. Aseta laite latausasemaan.
2. Suorita vaiheet 1–3 kohdasta *Valikkoon siirtyminen sivulla 23*.
3. Liiku **nuolinäppäimillä** ja **OK**-painikkeella valikkorakenteen kohtaan *Asetukset > Turvallisuus > Laaja > Uusi aluesignaali*.
4. Odota ilmoitusta aluesignaalin luonnin onnistumisesta. Luominen kestää yleensä noin 10 sekuntia.

PIN-koodin vaihtaminen

1. Suorita vaiheet 1–3 kohdasta *Valikkoon siirtyminen sivulla 23*.

2. Liiku **nuolinäppäimillä** ja **OK**-painikkeella valikkorakenteessa *Asetukset > Turvallisuus > Laaja > Vaihda PIN-koodi*.
3. Anna uusi PIN-koodi.
4. Paina **OK**-painiketta.
5. Anna uusi PIN-koodi uudelleen.
6. Paina **OK**-painiketta.
7. Merkitse uusi PIN-koodi muistiin. Katso *Johdanto sivulla 3*.

3.10.7 Aluekattavuus ja CorridorCut

Jos työalueella on alueita, joita yhdistää kapea käytävä, **Aluekattavuus** ja **CorridorCut**-toiminnot auttavat pitämään leikkuujäljen hyvänä pihan kaikissa osissa. **Aluekattavuus**-toiminnon avulla laite ohjataan työalueen etäisiin osiin. **CorridorCut**-toimintoa käytetään kapeiden käytävien leikkaamiseen. Näiden toimintojen käyttö edellyttää hakukaapelin asentamista. Etäalueita voi määrittää enintään kolme.

Aluekattavuus-toiminnolla laite seuraa ensin hakukaapelia ja poistuu sitten sen viereltä tietyn matkan päässä ja alkaa leikata nurmikkoa.

CorridorCut-toiminto soveltuu kapeiden, 60 cm – 1.5 m levyisten käytävien leikkaamiseen. Laite liikkuu kuviossa koko käytävän leveydellä. Laite käynnistää **CorridorCut**-toiminnon määritetyllä etäisyydellä latausasemasta. Kun laite saavuttaa kapean käytävän lopun, laite jatkaa ja leikkaa nurmikon normaalisti.

Alue A, noin 50 %

Alue B, noin 30 %

Alue C, noin 20 %

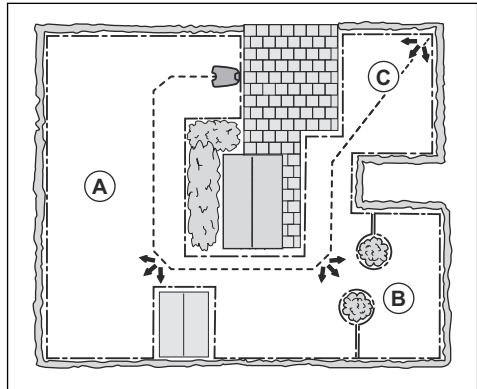

3.10.7.1 Aluekattavuus-toiminnon asettaminen

1. Suorita vaiheet 1–3 kohdasta *Valikkoon siirtyminen sivulla 23*.
2. Siirry **nuolinäppäimillä** ja **OK**-painikkeella valikkorakenteen kohtaan *Asetukset > Aluekattavuus > Alue 1–3*.

- Valitse alue **nuolinäppäimellä**.
- Paina **OK**-painiketta.
- Mittaa etäisyys latausasemasta ja alueen aloituskohtaan. Mittaa hakukaapelia pitkin. Katso *Etäisyyden mittaaminen latausasemasta sivulla 26*.
- Valitse etäisyys metreinä **nuolinäppäimillä**.
- Paina **OK**-painiketta.
- Valitse **nuolinäppäimillä** alueen leikkaamiseen käytettävä aika prosentteina. Prosenttiluku vastaa osuutta koko työalueesta.
 - Mittaa alue.
 - Jaa mitattu alue koko työalueella.
 - Muunna tulos prosenttiarvoksi.

Huomautus: Alueen 1–3 summan on oltava enintään 100 %. Jos summa on alle 100 %, laite seuraa joskus hakukaapelia ja alkaa leikata käynnistyspisteestä. Katso kohta *Käynnistyspiste sivulla 27*.

- Paina **BACK**-painiketta.

3.10.7.2 CorridorCut-toiminnon asettaminen

Huomautus: Jotta kapeassa käytävässä oleva ruoho ei kuluisi, GARDENA suosittelee asettamaan *CorridorCut*-toiminnolle alhaisen prosenttiluvun.

- Suorita vaiheet 1–3 kohdasta *Valikkoon siirtyminen sivulla 23*.
- Siirry **nuolipainikkeilla** ja **OK**-painikkeella valikkorakenteen kohtaan *Asetukset > Aluekattavuus > Alue 1–3*.
- Valitse alue **nuolinäppäimillä**.
- Paina **OK**-painiketta.
- Mittaa etäisyys latausasemasta kapean käytävän alkuun. Mittaa hakukaapelia pitkin. Katso kohta *Etäisyyden mittaaminen latausasemasta sivulla 26*.

Huomautus: Varmista, että etäisyys *CorridorCut*-toimintoon on asetettu kapean käytävän sisällä.

- Valitse etäisyys **nuolinäppäimillä**.
- Paina **OK**-painiketta.
- Valitse **nuolinäppäimillä** leikkuuajan prosenttiosuus, jonka aikana laitteen pitää aloittaa kapean käytävän leikkaaminen.
- Valitse **nuolinäppäimillä** ja **OK**-painikkeella *Lisää > CorridorCut*.
- Ota *CorridorCut* käyttöön painamalla **OK**-painiketta.

- Paina **BACK**-painiketta.

3.10.7.3 Aluekattavuus-toiminnon testaaminen

- Aseta laite latausasemaan.
- Suorita vaiheet 1–3 kohdasta *Valikkoon siirtyminen sivulla 23*.
- Siirry **nuolipainikkeilla** ja **OK**-painikkeella valikkorakenteen kohtaan *Asetukset > Aluekattavuus > Alue 1–3 > Lisää > Testi*.
- Paina **OK**-painiketta.
- Paina **START**-painiketta.
- Sulje kansi.
- Varmista, että laite löytää alueen.

3.10.7.4 Etäisyyden mittaaminen latausasemasta

- Aseta laite latausasemaan.
- Suorita vaiheet 1–3 kohdasta *Valikkoon siirtyminen sivulla 23*.
- Liiku **nuolinäppäimillä** ja **OK**-painikkeella valikkorakenteen kohtaan *Asetukset > Aluekattavuus > Alue 1–3 > Kuinka kauas?*
- Aseta **nuolipainikkeilla** etäisyydeksi 500 metriä.
- Paina **OK**-painiketta.
- Siirry **nuolipainikkeilla** ja **OK**-painikkeella valikkorakenteen kohtaan *Asetukset > Aluekattavuus > Alue 1–3 > Lisää > Testi*.
- Paina **OK**-painiketta.
- Paina **STOP**-painiketta, kun laite on valitsemallasi mittaasetäisyydellä. Etäisyys näkyy näytössä.

3.10.7.5 Aluekattavuus-toiminnon ottaminen käyttöön tai poistaminen käytöstä

Ota *Aluekattavuus*-toiminto käyttöön tai poista se käytöstä kullekin alueelle.

- Suorita vaiheet 1–3 kohdasta *Valikkoon siirtyminen sivulla 23*.
- Liiku **nuolinäppäimillä** ja **OK**-painikkeella valikkorakenteen kohtaan *Asetukset > Aluekattavuus > Alue 1–3 > Ei käytössä*.
- Paina **OK**-painiketta.
- Paina **BACK**-painiketta.

3.10.7.6 Aluekattavuus-asetusten nollaus

Voit nollata kunkin alueen *Aluekattavuus*-asetukset ja käyttää tehdasasetuksia.

- Suorita vaiheet 1–3 kohdasta *Valikkoon siirtyminen sivulla 23*.
- Siirry **nuolipainikkeilla** ja **OK**-painikkeella valikkorakenteen kohtaan *Asetukset > Aluekattavuus > Alue 1–3 > Lisää > Nollaus*.
- Paina **OK**-painiketta.

3.10.8 Käynnistyspiste

Tällä toiminnolla määritetään se, kuinka kauas laite ajaa hakukaapelia pitkin latausasemasta ennen työskentelyn aloittamista. Tehdasasetuksena on 60 cm ja enimmäisetäisyys on 300 cm.

Huomautus: Laite seuraa hakukaapelia latausasemasta käynnistyspisteeseen. Pidä mahdollisimman lyhyt etäisyys käynnistyspisteeseen, jotta nurmikolle ei pääse muodostumaan uria.

Jos latausasema on sijoitettu ahtaaseen tilaan, esimerkiksi kukkapenkien väliin, hyvän aloituspisteen valinta on tärkeää, jotta hakukaapelin kalibrointi voidaan optimoida. Katso kohta *Hakukaapelin kalibrointi sivulla 22*.

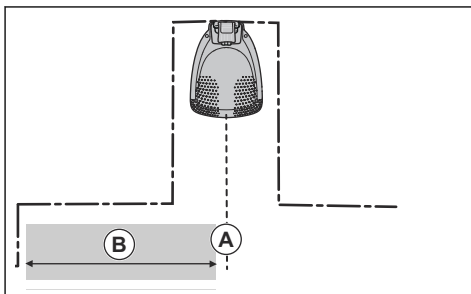

A) Käynnistyspiste

B) Vähimmäisetäisyys 60 cm (kohtisuoraan hakukaapelista). Jos etäisyys on pienempi, kalibrointiprosessi keskeytyy. Leveimmän mahdollisen hakukaapelin käytävän varmistamiseksi vähimmäisetäisyyden on oltava 1.35 metriä. Katso kohta *Hakukaapelin kalibrointi sivulla 22*.

3.10.8.1 Lähtöpisteen asettaminen

1. Suorita vaiheet 1–3 kohdasta *Valikkoon siirtyminen sivulla 23*.
2. Liiku **nuolinäppäimillä** ja **OK**-painikkeella valikkorakenteessa *Asetukset > Asennus > Käynnistyspiste*.
3. Määritä etäisyys sentteinä **nuolinäppäimillä**.
4. Paina **BACK**-painiketta.

3.10.9 Aja kaapelin yli -toiminto

Laitteen etuosa liikkuu aina rajakaapelin yli määritetyn matkan verran. Sitten laite liikkuu taaksepäin ja muuttaa suuntaa. Tehdasasetus on 32 cm. Voit valita etäisyydeksi 20–40 cm.

Huomautus: Jos muutat *Aja kaapelin yli* -asetuksen etäisyyttä, etäisyys muuttuu rajakaapelia pitkin kaikissa työalueen osissa.

3.10.9.1 Aja kaapelin yli -toiminnon asettaminen

1. Suorita vaiheet 1–3 kohdasta *Valikkoon siirtyminen sivulla 23*.
2. Liiku **nuolinäppäimillä** ja **OK**-painikkeella valikkorakenteessa *Asetukset > Asennus > Aja kaapelin yli*.
3. Määritä etäisyys **nuolinäppäimillä**.
4. Paina **BACK**-painiketta.

3.10.10 ECO-tila

Jos *ECO-tila* on käytössä, se sammuttaa rajakaapelin, hakukaapelin ja latausaseman signaalit, kun laite on pysäköitynä tai latautuu.

Huomautus: *ECO-tila* säästää energiaa ja estää häiriöitä muille laitteille, esimerkiksi kuulolaitteille tai autotallin oville.

Huomautus: Voit käynnistää laitteen manuaalisesti työalueella painamalla **STOP**-painiketta ennen laitteen poistamista latausasemasta. Muuten laitetta ei voi käynnistää työalueella.

3.10.10.1 ECO-tilan asettaminen

1. Suorita vaiheet 1–3 kohdasta *Valikkoon siirtyminen sivulla 23*.
2. Liiku **nuolinäppäimillä** ja **OK**-painikkeella valikkorakenteessa *Asetukset > Asennus > ECO-tila*.
3. Valitse **ECO-tila** painamalla **OK**-painiketta.
4. Paina **BACK**-painiketta.

3.10.11 Törmäyksen välttäminen GARDENA-aseman suojaan

Jos olet asentanut GARDENA-aseman suojan (saatavana lisävarusteena), laitteen ja latausaseman suojan kuluminen vähenee, kun valitset *Vältä törm.* *katokseen*.

1. Suorita vaiheet 1–3 kohdasta *Valikkoon siirtyminen sivulla 23*.
2. Liiku **nuolinäppäimillä** ja **OK**-painikkeella valikkorakenteessa *Asetukset > Asennus > Latausaseman suoja > Vältä törm. katokseen*.
3. Paina **BACK**-painiketta.

Huomautus: Jos *Vältä törm. katokseen* on valittuna, nurmikkoa voi jäädä leikkaamatta latausaseman luota.

3.10.12 Pakkassensori

Nurmikko on erityisen herkkä kulumiselle, jos se on kuuran peitossa. Jos *pakassensori* on käytössä, laite ei saa alkaa leikata ruohoa, jos lämpötila on alle 5 °C

Huomautus: Pakkassensori sijaitsee rungon sisällä, ja se voi toimia viiveellä ympäristön lämpötilaan verrattuna.

3.10.12.1 Pakkassensorin asettaminen

1. Suorita vaiheet 1–3 kohdasta *Valikkoon siirtyminen sivulla 23*.
2. Liiku **nuolinäppäimillä** ja **OK**-painikkeella valikkorakenteessa *Asetukset > Asennus > Pakkassensori*.
3. Valitse *Pakkassensori* painamalla **OK**-painiketta.
4. Paina **BACK**-painiketta.

3.10.13 ZoneProtect-lisävaruste

Jos asennat ZoneProtect-lisävarusteen, vyöhykkeen luonti on otettava laitteessa käyttöön.

3.10.13.1 Vyöhykkeen luonnin käyttöönotto

1. Suorita vaiheet 1–3 kohdasta *Valikkoon siirtyminen sivulla 23*.
2. Liiku **nuolinäppäimillä** ja **OK**-painikkeella valikkorakenteessa kohtaan *Asetukset > Asennus > Vyöhykkeen luonti*.
3. Ota *Vyöhykkeen luonti* käyttöön painamalla **OK**-painiketta.
4. Paina **BACK**-painiketta.

3.10.14 Yleistä

Yleinen-kohdassa voit muuttaa laitteen yleisiä asetuksia.

3.10.14.1 Ajan ja päivämäärän asettaminen

1. Suorita vaiheet 1–3 kohdasta *Valikkoon siirtyminen sivulla 23*.
2. Liiku **nuolinäppäimillä** ja **OK**-painikkeella valikkorakenteessa kohtaan *Asetukset > Yleinen > Aika & päivämäärä*.
3. Aseta aika **nuolinäppäimillä** ja paina sitten **BACK**-painiketta.
4. Aseta päivämäärä **nuolinäppäimillä** ja paina sitten **BACK**-painiketta.
5. Aseta ajan muoto **nuolinäppäimillä** ja paina sitten **BACK**-painiketta.
6. Aseta päivämäärän muoto **nuolinäppäimillä** ja paina sitten **BACK**-painiketta.

3.10.14.2 Kielen asettaminen

1. Suorita vaiheet 1–3 kohdasta *Valikkoon siirtyminen sivulla 23*.

2. Liiku **nuolinäppäimillä** ja **OK**-painikkeella valikkorakenteen kohtaan *Asetukset > Yleinen > Kieli*.
3. Valitse kieli **nuolinäppäimillä** ja paina sitten **BACK**-painiketta.

3.10.14.3 Maan asettaminen

1. Suorita vaiheet 1–3 kohdasta *Valikkoon siirtyminen sivulla 23*.
2. Liiku **nuolinäppäimillä** ja **OK**-painikkeella valikkorakenteessa *Asetukset > Yleinen > Maa*.
3. Valitse maa **nuolinäppäimillä** ja paina sitten **BACK**-painiketta.

3.10.14.4 Yksikön asettaminen

1. Suorita vaiheet 1–3 kohdasta *Valikkoon siirtyminen sivulla 23*.
2. Liiku **nuolinäppäimillä** ja **OK**-painikkeella valikkorakenteessa *Asetukset > Yleinen > Yksikkö*.
3. Valitse yksikkö **nuolinäppäimillä** ja paina sitten **BACK**-painiketta.

3.10.14.5 Käyttäjäasetusten nollaaminen

1. Suorita vaiheet 1–3 kohdasta *Valikkoon siirtyminen sivulla 23*.
2. Liiku **nuolinäppäimillä** ja **OK**-painikkeella valikkorakenteen kohtaan *Asetukset > Yleinen > Nollaa käytt. asetukset*.
3. Valitse oikealla **nuolinäppäimellä** *Vahvista asetusten nollaus?*
4. Nollaa käyttäjäasetukset painamalla **OK**-painiketta.

Huomautus: *Turvallisuustaso, PIN-koodi, Hakusignaali, Viestit, Päivämäärä ja aika, Kieli* ja *Maa-asetukset* eivät nollaannu.

3.10.14.6 Yleistä-valikko

Yleistä-valikko näyttää tietoja laitteesta, kuten sen sarjanumeron ja laiteohjelmistoversiot.

3.10.15 GARDENA smart system



Vain smart SILENO city ja smart SILENO life.

Huomautus: Varmista, että älykäs laite on asennettu työalueelle kokonaan, ennen kuin se lisätään osaksi GARDENA smart system -sovellusta. Katso kohta *Asennus sivulla 14*.

Laitteen voi liittää mobiililaitteisiin, joihin on asennettu GARDENA smart system -sovellus. GARDENA smart system -älyjärjestelmä mahdollistaa langattoman

tiedonsiirron älykkään laitteen ja GARDENA smart system -älyjärjestelmän välillä.

Laitteen smart system -valikossa voit

- määrittää, onko älykäs laite osa GARDENA smart system -sovellusta
- tarkistaa smart system -järjestelmään muodostettavan langattoman yhteyden tilan.

Kun älykäs laite on lisätty smart system -järjestelmään, osa laitteen valikoista on poistettu käytöstä. Voit edelleen nähdä kaikki asetukset laitteessa, mutta joihin niistä voi muuttaa vain GARDENA smart system -sovelluksella. Seuraavat asetukset ovat lukittuina älykkään laitteen valikkojen valinnassa:

- Ajustus
- Aika ja päivämäärä
- Kieli
- Maa

3.10.15.1 Muodosta laitepari järjestelmään -valinnan asettaminen

Yhdistä älykäs laite GARDENA smart system -sovellukseen seuraavasti:

1. Suorita vaiheet 1–3 kohdasta *Valikkoon siirtyminen sivulla 23*.
2. Siirry *smart system* -valikkoon **nuolinäppäimillä** ja **OK**-painikkeella.
3. Valitse **nuolinäppäimellä** ja **OK**-painikkeella *Kyllä Muodosta laitepari järjestelmään* -kohdassa.
4. Anna PIN koodi ylös- ja alas-**nuolinäppäimillä** ja paina **OK**-painiketta.
5. Lisäyskoodi näytetään laitteen näytössä.
6. Seuraa GARDENA smart system -sovelluksen ohjeita.

Lisäysjakso voi kestää useita minutteja. Kun lisäys on suoritettu onnistuneesti, laitteen aloitusnäyttö tulee näkyviin automaattisesti. Jos lisäys ei jostain syystä onnistu, yritä uudelleen.

3.10.15.2 Laiteparin muodostaminen sovelluksessa

Kaikkien GARDENA smart system -laitteiden lisäys tapahtuu smart system -sovelluksessa.

GARDENA smart system -sovelluksen lataaminen

1. Lataa GARDENAsmart system -sovellus App Storesta tai Google Playsta.
2. Avaa sovellus ja rekisteröidy käyttäjäksi.
3. Kirjautu sisään ja valitse *Lisää laite* sovelluksen aloitussivulta.
4. Seuraa sovelluksen ohjeita.

Huomautus: Smart Gateway edellyttää internetyhteyttä, jotta laitteen voi lisätä sovellukseen.

3.10.15.3 Pura laitepari -toiminnon valitseminen

Jos purat laiteparin, tiedonsiirtoyhteys laitteen ja muiden GARDENA smart system -järjestelmän laitteiden välillä katkeaa.

1. Suorita vaiheet 1–3 kohdasta *Valikkoon siirtyminen sivulla 23*.
2. Liiku **nuolinäppäimillä** ja **OK**-painikkeella valikkorakenteen kohtaan *smart system > Pura laitepari*.
3. Paina **OK**-painiketta.

Huomautus: Laite on poistettava GARDENA smart system -sovelluksen tuoteluettelosta manuaalisesti.

3.10.15.4 GARDENA smart system -järjestelmän tilan tarkistaminen

Kun laite on yhdistetty smart system -yhdysväylään, voit tarkistaa yhteyden tilan.

1. Suorita vaiheet 1–3 kohdasta *Valikkoon siirtyminen sivulla 23*.
2. Liiku **nuolinäppäimillä** ja **OK**-painikkeella valikkorakenteen kohtaan *smart system > Tila*.

Huomautus: *Tila* on joko yhdistetty (*Kyllä*) tai katkaistu (*Ei*). *Signaalin voimakkuus* on joko *Hyvä*, *Heikko* tai *Huono*. Sijoita latausasema paikkaan, jossa signaalin laatu on *Signaalin voimakkuus – hyvä*, jotta smart system -älyjärjestelmä toimii mahdollisimman tehokkaasti.

4 Käyttö

4.1 ON/OFF-virtapainikkeen käyttäminen



VAROITUS: Lue ja sisäistä turvallisuutta käsittelevä luku ennen laitteen käyttöä.



VAROITUS: Pidä kädet ja jalat poissa pyörivien terien läheisyydestä. Älä laita käsiä tai jalkoja laitteen lähelle tai alle, kun laite on käynnissä.



VAROITUS: Älä koskaan käytä tätä laitetta, jos työalueella on muita ihmisiä tai eläimiä. Varo erityisesti lapsia.

- Käynnistä laite painamalla **ON/OFF**-virtapainiketta kolmen sekunnin ajan. Varmista, että merkkivalo syttyy.
- Laite on virransäästötilassa, jos merkkivalo vilkkuu. Käynnistä laite painamalla **ON/OFF**-virtapainiketta kolmen sekunnin ajan.

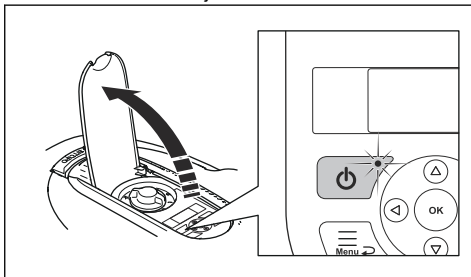

- Sammuta laite painamalla **ON/OFF**-virtapainiketta kolmen sekunnin ajan. Varmista, että merkkivalo sammuu.

4.2 Tuotteen käynnistäminen

1. Avaa näppäimistön kansi.
2. Paina **ON/OFF**-virtapainiketta 3 sekunnin ajan. Näyttö syttyy.
3. Syötä PIN-koodi ylös- ja alas-nuolinäppäimillä ja **OK**-painikkeella.

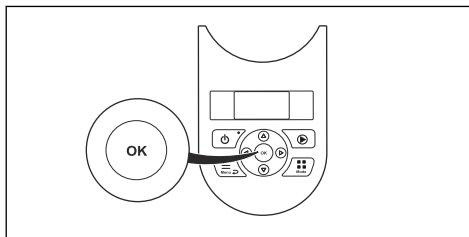

4. Valitse haluamasi toimintatila ja valitse se painamalla **OK**-painiketta. Katso *Toimintatilat sivulla 30*.
5. Sulje kansi.

Huomautus: Ensimmäisinä viikkoina asennuksen jälkeen melutaso nurmikon leikkuun aikana saattaa olla odotettua korkeampi. Kun laite on leikannut nurmikkoa jonkin aikaa, melutaso on paljon matalampi.

4.3 Toimintatilat

Valitse seuraavat toimintatilat painamalla **Mode**-painiketta:

- *Pääalue*
- *Sivualue*
- *Pysäköinti*
- *Pysäköinti/Ajastus*
- *Ohita ajastus*
- *Pisteleikkaus*

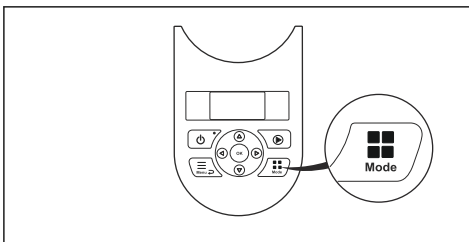

4.3.1 Pääalue

Pääalue on normaali toimintatila, jossa laite leikkaa ja lataa automaattisesti.

4.3.2 Sivualue

Sivualueet leikataan valitsemalla *Sivualue*-toimintatila. Tässä tilassa käyttäjän on siirrettävä laite käsin pääalueen ja sivualueen välillä. Laite leikkaa, kunnes akku on tyhjä. Kun akku on tyhjä, lataa akku asettamalla laite latausasemaan. Kun akku on ladattu, laite poistuu latausasemasta ja pysähtyy. Laite on nyt valmis

toimimaan, mutta tarvitsee ensin vahvistuksen käyttäjältä.

Huomautus: Aseta laite latausasemaan ja muuta toimintatilaksi *Pääalue* sovelluksessa tai laitteen näppäimistöllä, jos haluat leikata pääalueen akun lataamisen jälkeen.

4.3.3 Pysäköinti

Pysäköinti-toimintatilassa laite palaa latausasemaan ja pysyy siellä, kunnes jokin muu toimintatila on valittu.

4.3.4 Pysäköinti/Ajastus

Pysäköinti/ajastus-toimintatilassa laite palaa latausasemaan ja pysyy siellä seuraavaan ajastukseen asti. Jos laite on ollut toiminnassa päiväkohtaisen enimmäisleikkuaajan verran, se käynnistyy uudelleen seuraavana päivänä. Katso *Arvioi tarvittava käyttöaika sivulla 23*.

4.3.5 Ohita ajastus

Valitsemalla *Ohita ajoitus* voit ohittaa ajastusasetukset väliaikaisesti. Voit ohittaa ajastusasetukset 3 tunniksi. Laitetta ei voi määrittää leikkaamaan enempää kuin kunkin päivän enimmäisleikkuaajan verran.

4.3.6 Pisteleikkaus

Pisteleikkaus-toiminto otetaan käyttöön **START**-painikkeella ja on kätevä piha-alueen vähemmän leikattujen alueiden nopeaan leikkuuseen. Laite pitää siirtää valitulle alueelle manuaalisesti.

Pisteleikkaustilassa laite kulkee spiraalinmuotoista kuviota ja leikkaa näin nurmikon alueelta, jolla se käynnistetään. Leikkuun lopuksi laite palaa automaattisesti *Pääalue*- tai *Sivalue*-tilaan.

4.4 Laitteen pysäyttäminen

1. Pysäytä laite ja leikkuumootori painamalla **STOP**-painiketta.

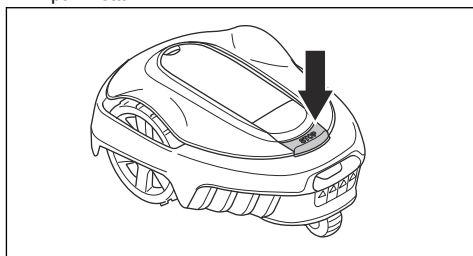

4.5 Laitteen virran katkaiseminen

1. Avaa kansi painamalla **STOP**-painiketta.
2. Paina **ON/OFF**-virtapainiketta 3 sekunnin ajan.
3. Varmista, että näppäimistön merkkivalo ei pala, kun laite sammutetaan.

4.6 Akun lataaminen



VAROITUS: Käytä laitteen lataamiseen vain sille tarkoitettua latausasemaa. Virheellinen käyttö voi aiheuttaa sähköiskun, ylikuumenemisen tai syövyttävän nesteen vuotamisen akusta.

Jos akunestettä pääsee vuotamaan, huuhtelee se pois vedellä. Jos sitä joutuu esimerkiksi silmiin, ota yhteys lääkäriin.

Kun laite on uusi tai se on ollut varastoituna pitkään, akku saattaa olla tyhjä. Akku on ladattava ennen laitteen käynnistystä. *Pääalue*-toimintatilassa laite leikkaa ja latautuu automaattisesti.

1. Käynnistä laite painamalla **ON/OFF**-virtapainiketta kolmen sekunnin ajan.
2. Aseta laite mahdollisimman kauas latausasemaan.
3. Varmista, että latausaseman latauslevyt koskevat laitteen kosketuslevyjä.
4. Varmista, että laite on liitetty oikein latausasemaan tarkistamalla, että näytössä näkyy viesti *LATAA*.

4.7 Leikkuukorkeuden säätäminen



HUOMAUTUS: Asennuksen jälkeen leikkuukorkeus on säädettävä suurimpaan eli **MAX**-asentoon ensimmäisten viikkojen ajaksi, jotta kaapeli ei vahingoitu. Tämän jälkeen leikkuukorkeutta voidaan laskea vähitellen joka viikko, kunnes saavutetaan haluttu leikkuukorkeus.

Leikkuukorkeutta voi vaihdella **MIN**-minimiasetuksen (2 cm) ja **MAX**-maksimiasetuksen (5 cm) välillä.

4.7.1 Leikkuukorkeuden säätäminen

1. Pysäytä laite painamalla **STOP**-painiketta.
2. Avaa kansi.

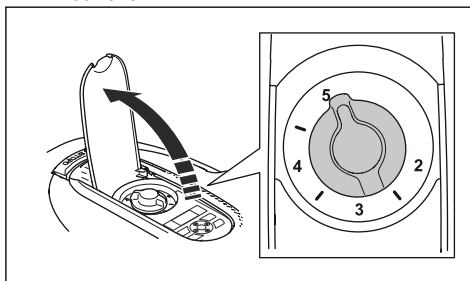

3. Valitse leikkuukorkeus kääntämällä leikkuukorkeuden säätönuppia.

- a) Suurena leikkuukorkeutta kääntämällä myötäpäivään.
- b) Pienennä leikkuukorkeutta kääntämällä vastapäivään.

5 Huolto

5.1 Johdanto – huolto



VAROITUS: Laitteen virta on sammutettava ennen huoltoa. Laite on poissa käytöstä, kun LED-tilanilmaisin ei pala.



VAROITUS: Käytä suojakäsineitä.

Laite toimii paremmin ja sen käyttöikä pitenee, kun se puhdistetaan säännöllisesti ja kuluneet osat vaihdetaan. Kaikki huolto- ja ylläpitotyöt on tehtävä GARDENAN ohjeiden mukaan. Katso *Takuu sivulla 52*.

Laitteen terälevy ja terät on tarkastettava aluksi viikoittain. Jos kuluminen tänä aikana on ollut vähäistä, tarkastusväliä voi pidentää.

On tärkeää, että terälevy pyörii helposti. Terien särmissä ei saa olla vaurioita. Terien käyttöikä vaihtelee huomattavasti ja riippuu muun muassa seuraavista tekijöistä:

- Käyttöikä ja työalueen koko.
- Ruohotyypit ja vuodenajan kasvu.
- Maaperä, hiekka ja lannoitteiden käyttö.
- Käpyjen, pudokkaiden, lelujen, työkalujen, juurten ja vastaavien esineiden esiintyminen.

Normaali käyttöikä on 4–7 viikkoa suotuisissa olosuhteissa. Lisäohjeita terien vaihdosta: *Terien vaihtaminen sivulla 34*.

Huomautus: Jos terät ovat tylsät, saadaan heikompi leikkuutullos. Ruohon reunat eivät katkea siististi ja sähköä kuluu enemmän, jolloin laitteen leikkuualue pienenee.

5.2 Puhdista laite.



HUOMAUTUS: Älä käytä laitteen puhdistamiseen painepesuria. Älä käytä puhdistamiseen liuotinta.

Laite ei toimi tyydyttävällä tavalla rinteissä, jos sen pyöriin on jäänyt ruohoa. Puhdista laite pehmeällä harjalla.

GARDENA suosittelee käyttämään lisävarusteena saatavaa erityistä puhdistus- ja huoltosarjaa. Ota yhteys GARDENA-huoltoon.

5.2.1 Runko ja terälevy

Tarkasta terälevy ja terät kerran viikossa.

1. Paina **STOP**-painiketta.
2. Sammuta laite painamalla **ON/OFF**-virtapainiketta kolmen sekunnin ajan.
3. Tarkista, että näppäimistön merkkivalo ei pala.
4. Jos laite on likainen, puhdista se harjan tai vesiletkun avulla. Älä käytä painepesuria.
5. Nosta laite kyljelleen.
6. Puhdista terälevy ja runko esimerkiksi tiskiharjalla. Tarkista samalla, että terälevy pyörii vapaasti suhteessa jalkojen suojaan. Tarkista myös, että terät ovat ehjiä ja pyörivät vapaasti.

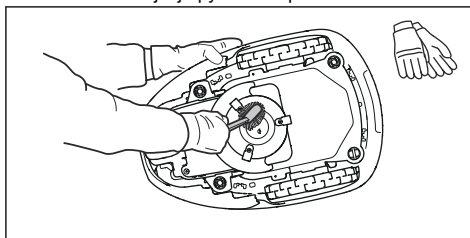

5.2.2 Pyörät

Puhdista pyörät. Pyöriin kerääntynyt ruoho voi vaikuttaa laitteen työskentelyyn rinteissä.

5.2.3 Laitteen runko

Käytä laitteen rungon puhdistamiseen kosteaa, pehmeää sientä tai liinaa. Jos laitteen runko on likainen, puhdista se miedolla saippualliuoksella.

5.2.4 Latausasema



VAROITUS: Irrota virtalähde pistorasiasta ennen huoltotöitä tai ennen latausaseman tai virtalähteen puhdistusta.



VAROITUS: Älä puhdista latausasemaa painepesurilla tai juoksevilla vedellä.

Puhdista latausasema säännöllisesti esimerkiksi ruohosta, lehdistä ja havuista, jotka voivat estää leikkurin telakoitumisen.

5.3 Terien vaihtaminen



VAROITUS: Käytä oikeanlaisia teriä ja ruuveja. GARDENA voi taata turvallisuuden vain alkuperäisiä teriä käytettäessä. Pelkkien terien vaihtaminen ja ruuvien uudelleenkäyttö voi aiheuttaa ruuvien rikkoutumisen ruohonleikkuun aikana. Terät voivat silloin liikkua pois korin alta ja aiheuttaa vakavia loukkaantumisia.

Vaihda turvallisuussyistä kaikki kuluneet tai vioittuneet osat. Vaikka terät ovat ehjät, ne on vaihdettava säännöllisin väliajoin parhaan leikkuutuloksen saamiseksi ja energiankulutuksen pitämiseksi pienenä. Kaikki kolme terää ja ruuvia on vaihdettava samalla kertaa, jotta leikkuujärjestelmä pysyy tasapainossa. Käytä alkuperäisiä GARDENA-teriä, joissa on kohokuvioitu kruunattu H-merkkilogo (katso *Takuu sivulla 52*).

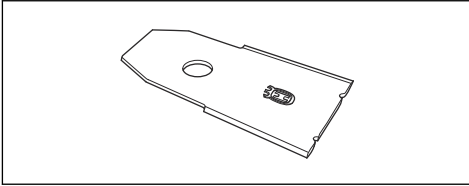

5.3.1 Terien vaihtaminen

1. Paina **STOP**-painiketta.
2. Avaa kansi.
3. Sammuta laite painamalla **ON/OFF**-virtapainiketta kolmen sekunnin ajan.

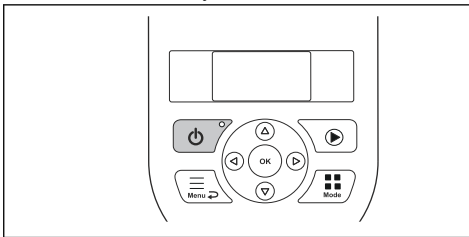

4. Tarkista, että näppäimistön merkkivalo ei pala.
5. Käännä laite ylösalaisin. Aseta laite pehmeälle ja puhtaalle pinnalle, jotta sen runko ja kansi eivät pääse naarmuuntumaan.
6. Irrota kolme ruuvia. Käytä tasapäistä tai ristipäistä ruuvimeisseliä.

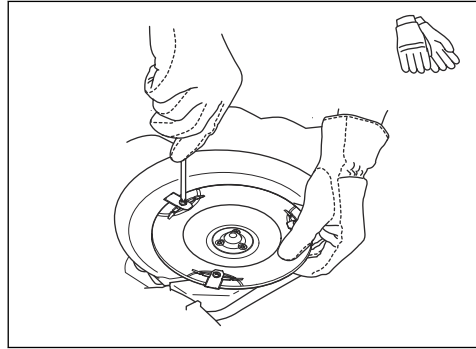

7. Irrota jokainen terä ja ruuvi.
8. Kiinnitä uudet terät ja ruuvit.
9. Tarkista, että terät pyörivät vapaasti.

5.4 Laiteohjelman päivitykset

Jos huollon suorittaa GARDENA-huolto, huoltoteknikko lataa laitteeseen viimeisimmät laiteohjelmistopäivitykset. GARDENA-laitteen omistaja voi kuitenkin päivittää laiteohjelman GARDENAn suosituksesta. Rekisteröityneet käyttäjät saavat asiasta ilmoituksen.

5.4.1 Laiteohjelman päivittäminen

1. Avaa akun kansi. Katso kohta *Akun vaihtaminen sivulla 35*.
2. Liitä USB-tulostinkaapeli (USB A- ja USB B - liittimet) laitteeseen ja tietokoneeseen. USB-tulostinkaapeli on saatavana lisävarusteena.

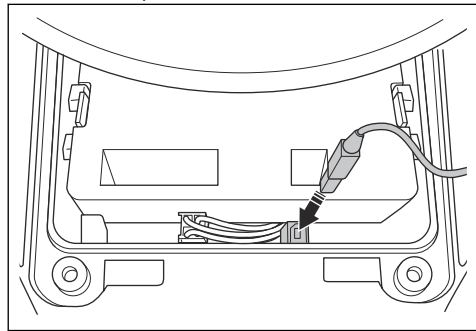

3. Siirry osoitteeseen www.gardena.com ja hae ja lataa laiteohjelman päivitysökalu ja noudata ohjeita.
4. Irrota USB-tulostinkaapeli ja sulje akun kansi.

5.4.2 GARDENA Bluetooth® App -sovelluksen ja GARDENA smart system app -sovelluksen päivittäminen

GARDENA päivittää GARDENA Bluetooth® App -sovelluksen ja GARDENA smart system app -sovelluksen säännöllisesti.

- Päivitä sovellus App Storessa tai Google Playssa varmistaaksesi, että käytössäsi on uusin laiteohjelmiston versio.

5.5 Akku



VAROITUS: Käytä laitteen lataamiseen vain sille tarkoitettua latausasemaa. Virheellinen käyttö voi aiheuttaa sähköiskun, ylikuumentumisen tai syövyttävän nesteen vuotamisen akusta. Jos akkunestettä pääsee vuotamaan, huuhtele se pois vedellä. Jos sitä joutuu esimerkiksi silmiin, ota yhteys lääkäriin.



VAROITUS: Käytä vain valmistajan suosittelemia alkuperäisakkuja. Laitteen turvallisuutta ei voida taata, jos siinä käytetään muunlaisia akkuja. Älä käytä akkuja, jotka eivät rakenteeltaan ole uudelleen ladattavia.



HUOMAUTUS: Akku on ladattava täyteen ennen talvisäilytystä. Jos akkua ei ole ladattu täyteen, se voi vaurioitua ja muuttua joissain tapauksissa käyttökelvottomaksi.

Jos laitteen käyttöaika latausten välillä on tavallista lyhyempi, tämä viittaa akun vanhenemiseen ja edellyttää lopulta sen vaihtamista.

Huomautus: Akun käyttöikä vaihtelee sesongin pituuden ja laitteen päivittäisten käyttötuntien mukaan. Pitkä sesonki tai suuri käyttötuntien määrä merkitsevät tiheämpää akun vaihtotarvetta. Akku on kunnossa, kun laite hoitaa sille oikein mitoitettua leikkuualueen ja leikkuun tulos on hyvä.

5.5.1 Akun vaihtaminen



VAROITUS: Laite on irrotettava verkkovirrasta ennen akun irrottamista.

1. Sammuta laite painamalla **ON/OFF**-virtapainiketta kolmen sekunnin ajan. Tarkista, että näppäimistön merkkivalo ei pala.

2. Aseta leikkuukorkeudeksi minimiarvo MIN.
3. Käännä laite ylösalaisin. Aseta laite pehmeälle ja puhtaalle pinnalle, jotta sen runko ja näytön kansi eivät pääse naarmuuntumaan.
4. Puhdista akkukotelon kannen ympäristö.
5. Avaa akkukotelon kannen ruuvit (Torx 20) ja irrota akkukotelon kansi.

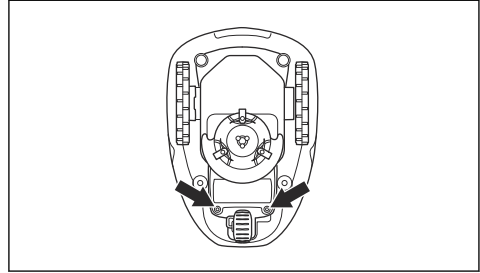

6. Vapauta liittimen salpa (A) ja vedä sitä ylöspäin.

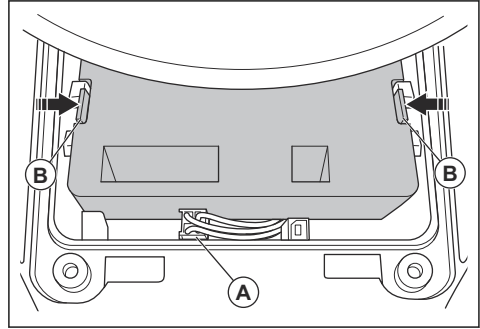

HUOMAUTUS: Älä vedä kaapeleista.

7. Vapauta akun salpa ja nosta akkua ylöspäin (B).
8. Aseta uusi akku paikalleen laitteeseen.

Huomautus: Kiinnitä akkukotelon kansi ja varmista että kaapelit eivät jää puristuksiin. Jos akkukotelon kannen tiiviste on näkyvästi vaurioitunut, koko akkukotelon kansi on vaihdettava.

9. Kytke kaapeli.
10. Kiristä varovasti akkukotelon kannen ruuvit (Torx 20).

5.6 Talvihuolto

Toimita laite GARDENA-asiakaspalveluun huoltoon ennen talvisäilytystä. Säännöllisen talvihuollon avulla laite pysyy hyvässä kunnossa, jotta uusi leikkuukausi voi alkaa sujuvasti.

Huolto sisältää yleensä seuraavat toimet:

- Rungon, terälevyn ja kaikkien muiden liikkuvien osien perusteellinen puhdistus.
- Laitteen toiminnan ja osien testaus.
- Kuluvien osien, kuten terien ja laakerien, tarkistus ja tarvittaessa vaihtaminen.
- Laitteen akun kapasiteetin testaus ja tarvittaessa akun vaihdon suositteleminen.
- Jos uusi laiteohjelmisto on saatavana, laite päivitetään.

6 Vianmääritys

6.1 Johdanto – vianmääritys

Tässä luvussa on tietoja ja ohjeita laitteen virheistä ja niiden oireista. Lisätietoja ja usein kysytyjä kysymyksiä on kohdassa www.gardena.com.

6.1.1 Pikainfo-valikkoon siirtyminen

Laitteen tekniset tiedot, arvot ja historiatiedot ovat *Pikainfo*-valikossa. Jos otat yhteyttä GARDENA-palveluun ongelmatilanteessa, he saattavat pyytää tässä valikossa olevia tietoja.

- Paina **Menu**-painiketta kolmen sekunnin ajan, kun haluat avata *Pikainfo*-valikon.

6.2 Virheilmoitukset

Alla olevassa taulukossa olevat virheilmoitukset näkyvät laitteen näytössä. Ota yhteys paikalliseen GARDENA-edustajaan, jos sama viesti näkyy usein.

Viesti	Syy	Toimenpide
<i>Pyöränmoott. juuttunut, vasen/oikea</i>	Ruohoa tai muita roskia on vetopyörän ympärillä.	Poista ruoho tai muu roska.
<i>Leikkuujärjestelmä juuttunut</i>	Ruohoa tai muita roskia on terälevyn ympärillä.	Poista ruoho tai muu roska.
	Terälevy on vedessä.	Siirrä laitetta ja estä veden kertyminen työalueelle.
	Ruoho on liian pitkää.	Leikkaa nurmikko ennen laitteen asentamista. Varmista, että nurmikon korkeus on enintään 4 cm.
<i>Ansassa</i>	Laitte on useiden esteiden takana pienellä alueella.	Poista esteet tai luo saareke asettamalla rajakaapeli esteen ympärille. Katso kohta <i>Saarekkeen tekeminen sivulla 17</i> .
<i>Leikkuualueen ulkopuolella</i>	Rajakaapelin osa menee latausasemaan kulkevan rajakaapelin toisen osan poikki.	Varmista, että rajakaapeli on kytketty oikein.
	Rajakaapeli on liian lähellä työskentelyalueen reunaa.	Varmista, että rajakaapeli on asennettu oikein. Katso kohta <i>Rajakaapelin asennus sivulla 20</i> .
	Työalue on jyrkkä rajakaapelin luona.	
	Rajakaapeli on asennettu väärään suuntaan saarekkeen ympäri.	
	Metalliesineiden, kuten aitojen, vahvistusräksien tai lähistölle upotettujen kaapeleiden, aiheuttama rajakaapelin häiriö.	Siirrä rajakaapelia.
	Laitte ei löydä oikeaa aluesignaalia, koska sitä häiritsee lähistöllä olevan toisen laiteasennuksen aluesignaali.	Aseta laite latausasemaan ja luo uusi aluesignaali.

Viesti	Syy	Toimenpide
<i>Tyhjä akku</i>	Laitte ei löydä latausasemaa.	Vaihda hakukaapelin paikkaa. Katso kohta <i>Hakukaapelin asentaminen sivulla 20.</i>
	Akku on käyttöikänsä lopussa.	Vaihda akku. Katso kohta <i>Akku sivulla 35.</i>
	Latausaseman antenni on viallinen.	Tarkista, vilkkuuko latausaseman merkkivalo punaisena. Katso kohta <i>Latausaseman merkkivalo sivulla 43.</i>
	Laitteen latauslevy tai latausaseman kosketuslevyt ovat ruostuneet.	Puhdista lataus- ja kosketuslevyt hienojakoisella hiomapaperilla. Jos ongelma jatkuu, ota yhteys valtuutettuun huoltopisteeseen.
<i>Väärä PIN-koodi</i>	Laitteeseen on syötetty väärä PIN-koodi. Oikeaa PIN-koodia saa yrittää syöttää 5 kertaa, minkä jälkeen näppäimistö lukitaan tietyksi ajaksi.	Anna oikea PIN-koodi. Jos et tiedä oikeaa PIN-koodia, siirry osoitteeseen www.gardena.com saadaksesi tietoja PIN-koodin hakeemisesta tai ota yhteyttä GARDENA -huoltoon.
<i>Ei vetoa</i>	Kone on tarttunut johonkin ja sen veto luis- taa.	Vapauta laite ja korjaa ongelman syy. Jos syyinä on märkä ruoho, odota ruohon kuivumista, ennen kuin alat käyttää laitetta.
	Työskentelyalueella on jyrkkä rinne.	Jyrkät rinteet on rajattava leikkuualueen ulkopuolelle. Katso kohta <i>Rajakaapelin paikan määrittäminen sivulla 15.</i>
	Hakukaapelia ei ole asennettu poikittain rin- teeseen nähden.	Varmista, että hakukaapeli on asennettu poikittain rinteeseen nähden. Katso kohta <i>Hakukaapelin paikan määrittäminen sivulla 18.</i>
<i>Pyöränmoottori yli- kuormittunut, vasen/ oikea</i>	Ruohoa tai muita roskia on vetopyörän ym- päriällä.	Poista ruoho tai roska vetopyörästä.
<i>Törmäyssensorion- gelma, edessä/taka- na</i>	Laitteen runko ei voi liikkua vapaasti alustan ympäri.	Tarkista, että laitteen runko pystyy liikkumaan vapaasti alustan ympäri. Jos ongelma jatkuu, ota yhteys valtuutettuun huoltopisteeseen.
<i>Hälytys! Leikkuri sammutettu</i>	Hälytys aktivoitui, koska laite sammutettiin.	Säädä turvallisuustasoa <i>Turvallisuus</i> -valikossa. Katso kohta <i>Turvallisuus – Laaja sivulla 25.</i>
<i>Hälytys! Leikkuri py- säytetty</i>	Hälytys aktivoitui, koska laite pysäytettiin.	
<i>Hälytys! Leikkuri nos- tettu</i>	Hälytys aktivoitui, koska laitetta nostettiin.	
<i>Hälytys! Leikkuri kal- listettu</i>	Hälytys aktivoitui, koska laitetta kallistettiin.	

Viesti	Syy	Toimenpide
<i>Latausasema suljettu</i>	Laitteen latauslevyjen ja latausaseman kosketuslevyjen välinen kontakti on huono. Laitte on tehnyt useita latausyrityksiä.	Aseta laite latausasemaan ja tarkista, että lataus- ja kosketuslevyjen välillä on kontakti.
	Este estää laitetta pääsemästä latausasemaan.	Poista este.
	Latausasema on kallistunut tai vinoissa.	Aseta pohjalevy tasaiselle alustalle.
	Hakukaapelia ei ole asennettu oikein.	Asenna hakukaapeli oikein. Katso kohta <i>Hakukaapelin asentaminen sivulla 20</i> .
<i>Juuttunut latausasemaan</i>	Este estää laitetta poistumasta latausasemaan.	Poista este.
<i>Ylösalaisin</i>	Laitte on väärässä asennossa, se kallistuu lii- kaa tai on ylösalaisin.	Aseta laite oikeaan asentoon.
<i>Vaatii manuaalisen latauksen</i>	Laitte on asetettu <i>Sivualue</i> -tilaan.	Aseta laite latausasemaan.
<i>Seuraava aloitus tt:mm</i>	Ajastusasetus estää laitetta leikkaamasta.	Muuta ajastusasetuksia. Katso kohta <i>Ajastusasetusten tekeminen sivulla 23</i> .
	Laitte on toiminut päiväkohtaisen enimmäisleikkuaajan verran.	Laitteen tavallinen käyttö
	Laitteen kellonaika tai päivämäärä on väärä.	Aseta aika tai päivämäärä. Katso kohta <i>Ajan ja päivämäärän asettaminen sivulla 28</i> .
<i>Päivän leikkuutyöt on tehty</i>	Laitte on toiminut päiväkohtaisen enimmäisleikkuaajan verran.	Laitteen tavallinen käyttö Katso kohta <i>Arvioi tarvittava käyttöaika sivulla 23</i> .
<i>Nostettu</i>	Nostosensori on aktivoitunut, koska laite on nostettu.	Tarkista, että laitteen kori pystyy liikkumaan vapaasti rungon ympäri. Poista sellaiset esineet jotka voivat nostaa runkoa, tai luo saarekke niiden ympärille. Jos ongelma jatkuu, ota yhteys valtuutettuun huoltopisteeseen.
<i>Ongelma pyöränmoott. oikea/vasen</i>	Ruohoa tai muita roskia on vetopyörän ympärillä.	Puhdista pyörät ja niitä ympäröivä alue.
<i>Elektroniikkaongelma</i>	Laitteessa on tilapäinen elektroniikkaan tai laiteohjelmaan liittyvä ongelma.	Käynnistä laite uudelleen. Jos ongelma jatkuu, ota yhteys valtuutettuun huoltopisteeseen.
<i>Hakusensoriongelma, edessä/takana</i>		
<i>Kallistussensoriongelma</i>		
<i>Tilapäinen ongelma</i>		
<i>Virheellinen laiteyhdistelmä</i>		
<i>Väliaikainen akkuongelma</i>		
<i>Turvallisuustoimintovirhe</i>		
<i>Ongelma latausjärjestelmässä</i>	Vääräntyyppinen akku.	Käytä valmistajan suosittelemia alkuperäissakkuja.

Viesti	Syy	Toimenpide
<i>Akkuun liittyvä ongelma</i>	Laitteessa on tilapäinen akkuun tai laiteohjelmaan liittyvä ongelma.	Käynnistä laite uudelleen. Jos ongelma jatkuu, ota yhteys valtuutettuun huoltopisteeseen.
	Vääräntyyppinen akku.	Käytä valmistajan suosittelemia alkuperäisakkuja.
<i>Akun lämpötila sallittujen rajojen ulkopuolella</i>	Akun lämpötila on liian korkea tai liian alhainen laitteen käynnistämiseksi.	Laite käynnistyy, kun lämpötila on sallittujen rajojen sisällä.
<i>Liian korkea latausvirta</i>	Väärä tai viallinen muuntaja.	Käynnistä laite uudelleen. Jos ongelma jatkuu, ota yhteys valtuutettuun huoltopisteeseen.
<i>Yhteysongelma</i>	Ongelma laitteen yhteyspiirikortissa.	Käynnistä laite uudelleen. Jos ongelma jatkuu, ota yhteys valtuutettuun huoltopisteeseen.
<i>Yhteysasetukset palautettu tehdasasetuksiin</i>	Yhteysasetukset on palautettu tehdasasetuksiin vian takia.	Tarkista yhteysasetukset ja muuta niitä tarvittaessa.
<i>Heikko signaalin laatu</i>	Laitteen yhteyspiirikortti on asennettu väärin.	Tarkista, onko yhteyspiirikortti asennettu oikein. Jos ongelma jatkuu, ota yhteys valtuutettuun huoltopisteeseen.
	Laite on väärässä asennossa, se kallistuu liikaa tai on ylösalaisin.	Aseta laite oikeaan asentoon.

Viesti	Syy	Toimenpide
<i>Ei aluesignaalia</i>	Virtalähdettä tai matalajännitekaapelia ei ole kytketty.	Jos latausaseman LED-tilanilmaisim ei syty, laite ei saa virtaa. Tarkista seinäpistorasian kytkentä ja vikavirtasuojakytkin. Varmista, että matalajännitekaapeli on kytketty latausasemaan.
	Virtalähdettä tai matalajännitekaapelia ei ole kytketty tai ne ovat vaurioituneet.	Vaihda virtalähde tai matalajännitekaapeli.
	Rajakaapelia ei ole kytketty latausasemaan.	Kytke rajakaapeli latausasemaan. Vaihda vaurioituneet liittimet. Katso kohta <i>Rajakaapelin asennus sivulla 20</i> .
	Rajakaapeli on vaurioitunut.	Tarkista latausaseman LED-tilanilmaisim. Jos se näyttää vaurion rajakaapelissa, vaihda vaurioitunut osa uuteen rajakaapeliin.
	Laite on yrittänyt käynnistyä, mutta se ei ole latausasemassa ja <i>ECO-tila</i> on käytössä.	Aseta laite latausasemaan, käynnistä laite ja sulje luukku.
	Rajakaapelin osa menee saarekkeeseen ja saarekkeesta kulkevan rajakaapelin toisen osan poikki.	Asenna rajakaapeli oikeaan suuntaan saarekkeen ympäri. Katso kohta <i>Rajakaapelin asennus sivulla 20</i> .
	Ongelma laitteen ja latausaseman välisessä pariliitoksessa.	Aseta laite latausasemaan ja luo uusi aluesignaali. Katso kohta <i>Uuden aluesignaalin luominen sivulla 25</i> .
	Metalliesineiden, kuten aitojen, vahvistusräksen tai lähistölle upotettujen kaapeleiden, aiheuttama häiriö.	Vahvista signaalia siirtämällä rajakaapelia ja/tai tekemällä saarekkeitä työalueelle.
	Laite on liian kaukana rajakaapelista.	Asenna rajakaapeli siten, että kaikki työalueen osat ovat enintään 15 m:n etäisyydellä rajakaapelista.
<i>Leikkuri kallistettu</i>	Laite on kallistettu yli suurimman sallitun kallistuskulman.	Siirrä laite tasaiselle alueelle.
<i>Yhteys ei ole muuttunut</i>	Aluesignaalia ei muutettu virheen vuoksi.	Tee <i>Uusi aluesignaali</i> useita kertoja. Katso kohta <i>Uuden aluesignaalin luominen sivulla 25</i> . Jos ongelma jatkuu, ota yhteys valtuutettuun huoltopisteeseen.
<i>Vyöhykkeen luontiongelma</i>	ZoneProtect-lisävarusteen akun virta on vähissä. ZoneProtect-lisävaruste ei toimi, kun akku on tyhjä. Laite voi leikata leikkuukieltöalueella, jos käynnistät laitteen ennen ZoneProtect-lisävarusteen lataamista.	Pysäköi laite ja lataa ZoneProtect-lisävaruste ennen laitteen käynnistämistä.
	ZoneProtect-lisävarusteen lämpötila on enimmäisarvoa korkeampi ja se on asetettu off-asentoon.	Aseta tuote sellaiseen paikkaan, jossa se on suojassa auringonvalolta. Anna ZoneProtect-lisävarusteen lämpötilan laskea ennen laitteen käynnistämistä.

6.3 Viestit

Alla olevassa taulukossa olevat yleisviestit näkyvät laitteen näytössä. Ota yhteys paikalliseen GARDENA-edustajaan, jos sama viesti näkyy usein.

Viesti	Syy	Toimenpide
<i>Matala akun jännite</i>	Laite ei löydy latausasemaa.	Vaihda hakukaapelin paikkaa. Katso kohta <i>Hakukaapelin asentaminen sivulla 20</i> .
	Akku on käyttöikänsä lopussa.	Vaihda akku. Katso kohta <i>Akku sivulla 35</i> .
	Latausaseman antenni on viallinen.	Tarkista, vilkkuuko latausaseman merkkivalo punaisena. Katso kohta <i>Latausaseman merkkivalo sivulla 43</i> .
	Laitteen latauslevyt tai latausaseman kosketuslevyt ovat ruostuneet.	Puhdista lataus- ja kosketuslevyt hienojakoisella hiomapaperilla. Jos ongelma jatkuu, ota yhteys valtuutettuun huoltoliikkeeseen.
<i>Asetukset palautettu</i>	<i>Nollaa käytt. asetukset</i> -toiminto on tehty.	Laitteen tavallinen käyttö
<i>Hakukaapelia ei löydy</i>	Hakukaapelia ei ole kytketty latausasemaan.	Kytke hakukaapeli latausasemaan. Katso kohta <i>Hakukaapelin asentaminen sivulla 20</i> .
	Hakukaapelissa on vaurio.	Vaihda vaurioitunut osa uuteen hakukaapeliin.
	Hakukaapelia ei ole kytketty rajakaapeliin.	Kytke hakukaapeli rajakaapeliin oikein. Katso kohta <i>Hakukaapelin asentaminen sivulla 20</i> .
<i>Hakukaapelin kalibrointi epäonnistui</i>	Laite ei ole kalibroinut hakukaapelia virheen vuoksi.	Asenna hakukaapeli oikein. Katso kohta <i>Hakukaapelin asentaminen sivulla 20</i> .
<i>Haun kalibrointi suoritettu</i>	Laite on kalibroinut hakukaapelin.	Laitteen tavallinen käyttö
<i>Yhteys muuttunut</i>	Uusi aluesignaali vaihdettu.	Laitteen tavallinen käyttö

6.4 Latausaseman merkkivalo

Latausaseman merkkivalo palaa tai vilkkuu vihreänä merkinä onnistuneesta asennuksesta. Jos näin ei ole, noudata alla olevan vianmäärittystaulukon ohjeita.

Lisätietoja saat paikallisesta GARDENA-huollosta.

Merkkivalo	Syy	Korjaustoimenpide
Tasainen vihreä valo	Hyvät signaalit.	Laitteen tavallinen käyttö
Vihreä vilkkuva valo	Signaalit ovat hyvät ja <i>ECO-tila</i> on käytössä.	Laitteen tavallinen käyttö Katso kohta <i>ECO-tila sivulla 27</i> .
Sininen vilkkuva valo	Rajakaapelia ei ole kytketty latausasemaan.	Tarkista, että rajakaapeli on asennettu oikein latausasemaan. Katso kohta <i>Rajakaapelin asennus sivulla 20</i> .
	Rajakaapelissa on vaurio.	Selvitä, missä vaurio on. Vaihda vaurioitunut osa uuteen rajakaapeliin.
Keltainen vilkkuva valo	Hakukaapelia ei ole kytketty latausasemaan.	Varmista, että hakukaapeli on asennettu oikein latausasemaan. Katso <i>Hakukaapelin asentaminen sivulla 20</i>
	Hakukaapelissa on vaurio.	Selvitä, missä vaurio on. Vaihda vaurioitunut osa uuteen hakukaapeliin.
Punainen vilkkuva valo	Häiriöitä latausaseman antennissa.	Ota yhteys GARDENA-huoltoon.
Tasainen punainen valo	Vika piirikortissa tai vääränlainen virransyöttö latausasemassa. GARDENA-huollon on korjattava vika.	Ota yhteys GARDENA-huoltoon.

6.5 Oireet

Jos laite ei toimi normaalisti, noudata alla olevaa vianmäärittystaulukkoa. Ota yhteys GARDENA-asiakaspalveluun, jos et löydä vian syytä.

Oireet	Syy	Toimenpide
Laitteen telakoitumisessa on ongelmia.	Hakukaapeli ei ole suorassa linjassa ja oikealla etäisyydellä latausasemasta.	Tarkista latausaseman asennus. Katso kohta <i>Latausaseman asennus sivulla 19.</i>
	Hakukaapelia ei ole työnnetty latauslevyissä olevaan koloon.	Varmista, että hakukaapeli on suorassa linjassa, ja työnnä se latauslevyissä olevaan koloon. Katso kohta <i>Hakukaapelin asentaminen sivulla 20.</i>
	Latausasema ei ole tasaisella alustalla.	Aseta latausasema tasaiselle alustalle. Katso kohta <i>Latausaseman paikan määrittäminen sivulla 14.</i>
Laite toimii väärään aikaan.	Laitteen kellonaika tai päivämäärä on väärä.	Aseta aika tai päivämäärä. Katso kohta <i>Ajan ja päivämäärän asettaminen sivulla 28.</i>
	Käytön aloitus- ja lopetusajat ovat virheelliset.	Muuta ajastusasetuksia. Katso kohta <i>Ajastusasetuksen nollaus sivulla 24.</i>
Laite tärisee	Leikkuujärjestelmä ei ole tasapainossa vaurioituneiden terien vuoksi.	Tarkista terät ja ruuvit ja vaihda ne tarvittaessa. Katso kohta <i>Terien vaihtaminen sivulla 34.</i>
	Leikkuujärjestelmä ei ole tasapainossa, koska liian monta terää on samassa asennossa.	Tarkista, että kuhunkin ruuviin on kiinnitetty vain yksi terä.
	Laitteeseen on asennettu eripaksuisia teriä.	Tarkista, ovatko terät eripaksuisia, ja vaihda ne tarvittaessa.
Laite toimii, mutta terälevy ei pyöri.	Laite etsii latausasemaa tai on kulkemassa kohti lähtöpistettä.	Laitteen normaali toiminta. Terälevy ei pyöri, kun laite etsii latausasemaa.
Laite toimii lyhyemmän aikaa kuin yleensä latauskertojen välillä.	Ruoho tai muu esine aiheuttaa terälevyn tukkeutumisen.	Irrota ja puhdista terälevy. Katso kohta <i>Puhdista laite. sivulla 33.</i>
	Akku on käyttöikänsä lopussa.	Vaihda akku. Katso kohta <i>Akku sivulla 35.</i>
	Tylsät terät. Ruohon leikkaaminen kuluttaa enemmän sähköä.	Vaihda terät. Katso kohta <i>Terien vaihtaminen sivulla 34.</i>
Leikkuu- ja latausajat ovat tavallista lyhyempiä.	Akku on käyttöikänsä lopussa.	Vaihda akku. Katso kohta <i>Akku sivulla 35.</i>
Laite on tunteja pysäköitynä latausasemaan.	Laite on toiminut päiväkohtaisen enimmäisleikkuuajan verran.	Laitteen normaali toiminta. Katso kohta <i>Arvio tarvittava käyttöaika sivulla 23.</i>
	STOP -painiketta on painettu.	Avaa kansi, syötä PIN-koodi ja paina OK -painiketta. Paina Start -painiketta ja sulje kansi.
	Pysäköintitila on käytössä.	Muuta toimintatilaa. Katso kohta <i>Toimintatilat sivulla 30.</i>
	Laite ei toimi, jos akun lämpötila on liian korkea tai liian matala.	Varmista, että latausasema on asetettu paikkaan, jossa se on suojassa auringonvalolta.

Oireet	Syy	Toimenpide
Epätasaiset leikkutulokset.	Laite on toiminnassa vain muutaman tunnin päivässä.	Lisää leikkuaikaa. Katso kohta <i>Ajastuksen asettaminen sivulla 23</i> .
	<i>Aluekattavuus</i> -asetuksia on säädettävä työalueen muodon mukaan siten, että laite käsittelee koko työalueen.	Määritä asetuksista, millä alueilla ja kuinka usein laite leikkaa. Katso kohta <i>Aluekattavuus-toiminnon asettaminen sivulla 25</i> .
	Työalue on liian suuri.	Pienennä työalueen kokoa tai pidennä ajastusta. Katso kohta <i>Ajastuksen asettaminen sivulla 23</i> .
	Tylsät terät.	Vaihda kaikki terät. Katso kohta <i>Terien vaihtaminen sivulla 34</i> .
	Pitkä ruoho suhteessa asetettuun leikkuukorkeuteen.	Nosta leikkuukorkeutta ja laske sitä sitten, kun ruoho on lyhyempää.
	Ruohon kerääntyminen terälevyyn tai moottorin akselin ympärille.	Poista ruohokertymät ja puhdista laite. Katso kohta <i>Puhdista laite. sivulla 33</i> .
Akun lataustaso on korkea, mutta laite palaa latausasemaan.	Laite seuraa hakukaapelia latausasemaan, jotta se ei tukkeudu pienellä alueella.	Laitteen normaali toiminta.

6.6 Murtumat kaapelissa

Kaapelin murtumat syntyvät yleensä vahingossa esimerkiksi silloin, kun kaapelin lähellä tehtävissä puutarhatöissä käytetään lapiota. Jos maa routaantuu talvella, myös terävät kivet voivat maassa liikkuaan vahingoittaa kaapelia. Kaapeli voi myös murtua asennuksen aikana, jos sitä venytetään liikaa.

Jos nurmikkoa leikataan liian pienellä leikkuukorkeudella heti asennuksen jälkeen, kaapelin eristeisiin voi tulla vaurioita. Eristevauriot aiheuttavat kaapelimurtumia vasta useiden viikkojen tai kuukausien kuluttua. Jotta vaurioilta vältytään, on aina valittava suurin mahdollinen leikkuukorkeus ensimmäisten asennuksen jälkeisten viikkojen ajaksi ja laskettava leikkuukorkeutta sitten vähitellen joka toinen viikko, kunnes saavutetaan haluttu leikkuukorkeus.

Myös kaapelin virheellinen liitäntä voi johtaa murtumiin vasta viikkojen kuluttua. Virheellinen liitäntä voi syntyä esimerkiksi silloin, jos alkuperäisliitintä ei paineta pihdeillä tarpeeksi tiukasti yhteen tai jos käytetään alkuperäisliitintä heikkolaatuisempaa liitintä. Tarkasta aina ensin kaikki liitoskohdat ennen muuta vianmääritystä.

Kaapelin murtumakohta voidaan paikantaa lyhentämällä asteittain mahdollisesti murtuneen kaapelin osuutta niin, että lopulta on jäljellä vain lyhyt osuus kaapelista.

Seuraava menetelmä ei toimi, jos *ECO-tila* on käytössä. Varmista aluksi, että *ECO-tila* on pois käytöstä. Katso kohta *ECO-tila sivulla 27*.

1. Varmista, että latausaseman merkkivalo vilkkuu sinisenä rajakaapelin katkoksen merkiksi. Katso kohta *Latausaseman merkkivalo sivulla 43*.

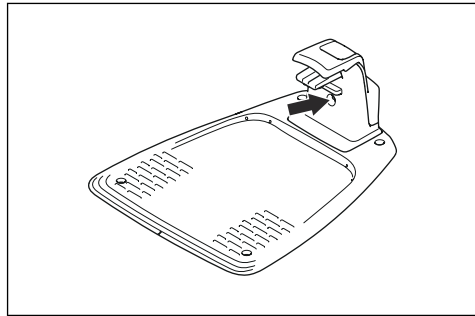

2. Tarkista, että latausaseman rajakaapelikytkennät on tehty oikein ja että ne ovat kunnossa. Tarkista, että latausaseman merkkivalo vilkkuu yhä sinisenä.

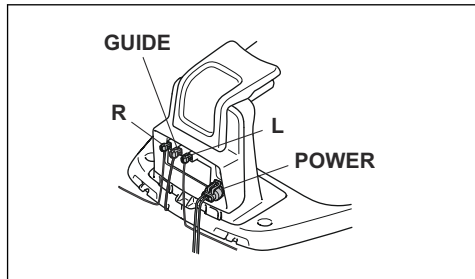

3. Vaihda hakukaapelin ja rajakaapelin kytkentöjen paikkoja keskenään latausasemassa. Aloita vaihtamalla kytkentöjen L ja GUIDE paikkaa.

Jos merkkipalo vilkkuu keltaisena, murtuma on rajakaapelissa jossain L:n ja haku- ja rajakaapelin liitäntäkohdan välissä (paksu musta viiva kuvassa).

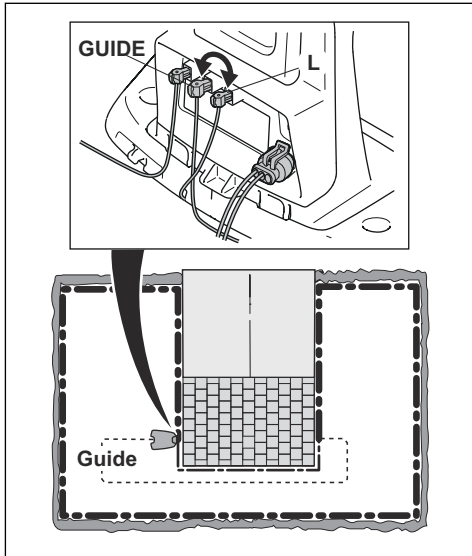

Vian korjaamiseen tarvitaan rajakaapelia ja liittimiä:

- Jos tutkittava rajakaapeli on lyhyt, helpointa on vaihtaa koko rajakaapeli kytkennän L ja hakukaapelin ja rajakaapelin liitoskohdan välillä (musta paksu viiva).
- Jos tutkittava rajakaapeli on pitkä (paksu musta viiva), toimi seuraavasti: Palauta kytkennän L ja GUIDE alkuperäisiksi. Irrota sitten R. Kytke uusi kaapeli kytkentään R. Kytke uuden kaapelin toinen pää tutkitavan osuuden puoliväliin.

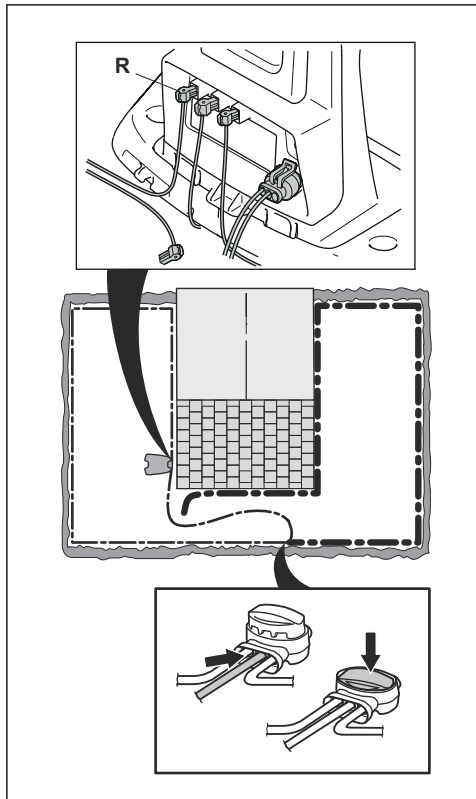

Jos merkkipalo vilkkuu nyt keltaisena, kaapelin katkos on jossain irrotetun pään ja uuden kaapelin kytkentäkohdan välillä (paksu musta viiva alla). Siirrä tässä tapauksessa uuden kaapelin liitäntää lähemmäs kaapelin irrotettua päätä (noin tutkitavan osuuden puoliväliin) ja tarkasta uudelleen, palaako merkkipalo vihreänä.

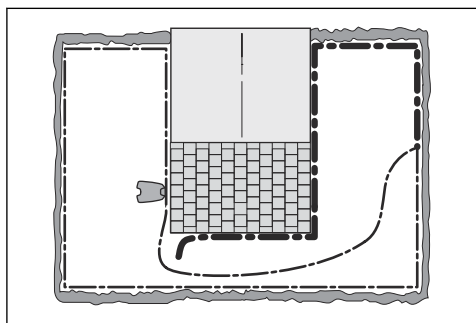

Jatka, kunnes kaapelia on jäljellä enää lyhyt osuus (ja tasainen vihreä valo muuttuu vilkkuvaksi siniseksi). Noudata alla olevan kohdan 5 ohjetta.

4. Jos merkkivalo vilkkuu edelleen sinisenä edellä kohdassa 3: Palauta kytkennät L ja GUIDE alkuperäisiksi. Kytke sitten R ja GUIDE. Jos merkkivalo palaa nyt vihreänä, irrota L ja kytke uusi rajakaapeli kytkentään L. Kytke uuden kaapelin toinen pää tutkittavan osuuden puoliväliin. Toimi samoin kuin kohdassa 3a) ja 3b).
5. Kun murtumakohta löydetään, se on korvattava uudella kaapelilla. Käytä aina alkuperäisliittimiä.

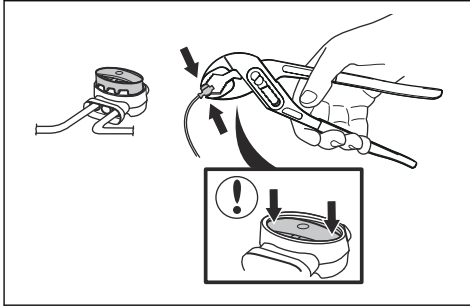

7 Kuljettaminen, säilyttäminen ja hävittäminen

7.1 Kuljettaminen

Mukana tulleet litiumioniakut ovat vaarallisten aineiden lainsäädännön määräysten mukaisia.

- Noudata kaikkia kansallisia määräyksiä.
- Pakkausta ja merkintöjä koskevia erityismääräyksiä on noudatettava, myös kolmansien osapuolten tai huolitsijoiden järjestämässä tavarakuljetuksessa.

7.2 Säilytys

- Lataa laitteen akku täyteen. Katso *Akun lataaminen sivulla 31*.
- Sammuta laite. Katso kohta *Laitteen virran katkaiseminen sivulla 31*.
- Puhdista laite. Katso *Puhdista laite. sivulla 33*.
- Säilytä laitetta kuivassa paikassa, jossa lämpötila ei laske pakkasen puolelle.
- Säilytä laitetta niin, että sen kaikki pyörät ovat tasaisella alustalla.
- Jos latausasema on sisätiloissa, irrota virtalähde ja kaikki liitännät latausasemasta. Aseta kunkin liitäntäkaapelin pää liittinten suojakoteloon.

Huomautus: Jos latausasema on ulkona, älä irrota virtalähdettä ja liittimiä.

- Lisätietoa laitteellesi saatavana olevista varastoinnin lisävarusteista saat ottamalla yhteyttä GARDENA-huoltoon.

7.3 Hävittäminen

- Noudata paikallisia kierrätysvaatimuksia ja säädöksiä.
- Lisätietoja akun irrottamisesta on kohdassa *Akku sivulla 35*.

8 Tekniset tiedot

8.1 Tekniset tiedot

Tiedot	SILENO city smart SILENO city	SILENO life smart SILENO life
Mitat		
Pituus, cm	55	58
Leveys, cm	38	39
Korkeus, cm	23	23
Paino, kg	7,3	8,3
Sähköjärjestelmä		
Akku, Li-ion 18,5 V / 2,0 Ah, tuotenumero	590 21 42-07	
Akku, Li-ion 18 V / 2,0 Ah, tuotenumero	590 21 42-02, 590 21 42-04, 584 85 28-03, 584 85 28-05	
Akku, Li-ion 18,25 V / 2,0 Ah, tuotenumero	590 21 42-03, 584 85 28-04, 590 21 42-06	
Akku, Li-ion 18,5 V / 2,5 Ah, tuotenumero	590 21 42-08	
Virtalähde (28 V DC), V AC	100–240	100–240
Matalajännitekaapelin pituus, m	5	5
Keskimääräinen virrankulutus maksimikäytössä	4,5 kWh kuukaudessa 600 m ² :n työalueella	8 kWh kuukaudessa 1500 m ² :n työalueella
Latausvirta, A DC	1	1,3
Virtalähteen tyyppi ²	ADP-40BR XX, ADP 28EW XX, FW7313/28/D/XX/Y/1.3/PI, FW7313/28/D/XX/Y/1.3, ADP 28AR XX, ADP-28AW XX, FW7313/28/D/XX/Y/1.0/PI, FW7313/28/D/XX/Y/1.0	
Keskimääräinen leikkausaika, min	65	65
Keskimääräinen latausaika, min	75 / 60	60
Rajakaapelin antenni		
Taajuusalue, Hz	100–80000	100–80000
Magneettikenttä enintään ³ , dBuA/m	82	82
Suurin radiotaajuuden teho ⁴ , mW @ 60 m	<25	<25

² XX, YY voivat olla mitä tahansa aakkosnumeerisia merkkejä tai ne voidaan jättää tyhjiksi, ja ne on tarkoitettu vain markkinointitarkoituksiin eivätkä merkitse teknisiä eroja.

³ Mitattu standardin EN 303 447 mukaisesti.

⁴ Suurin aktiivinen lähtöteho antenneihin taajuusalueella, jolla radiolaite toimii.

Melutasoa koskevat tiedot⁵	SILENO city smart SILENO city	SILENO life smart SILENO life
Äänitaso, havaittu, dB	57	57
Mitattu melutaso, dB (A)	56	56
Melupäästöjen epävarmuudet K_{WA} , dB (A)	2	2
Taattu melutaso, dB (A)	58	58
Äänenpainetaso käyttäjän korvan tasalla ⁶ , dB (A)	45	45

Leikkaaminen	SILENO city smart SILENO city	SILENO life smart SILENO life
Leikkuujärjestelmä	3 nivelöityä terää	
Leikkumoottorin nopeus, kierr./min	2 500	2 500
Virrankulutus leikkuutyön aikana, W +/-20 %	20	20
Leikkuukorkeus, cm	2–5	2–5
Leikkuuleveys, cm	16	22
Kapein mahdollinen käytävä, cm	60	60
Leikkuualueen enimmäiskaltevuus, %	35	35
Rajakaapelin enimmäiskaltevuus, %	10	10
Rajakaapelin enimmäispituus, m	300	300
Hakusilmukan enimmäispituus ⁷ , m	150	150

IP-koodi	SILENO city smart SILENO city	SILENO life smart SILENO life
Laite	IPX5	IPX5
Latausasema	IPX5	IPX5
Virtälähde	IP44	IP44

Bluetooth®	SILENO city smart SILENO city	SILENO life smart SILENO life
Taajuusalue, MHz	2 400–2 484	2 400–2 484
Suurin lähetysteho, dBm	8	8

⁵ Määritetään direktiivin 2006/42/EY ja standardin EN 50636-2-107 mukaisesti. Lukuun ottamatta havaittua äänitasetta, joka on mitattu ISO 11094:1991 -standardin mukaisesti.

⁶ Äänenpaineen epävarmuudet K_{PA} , 2–4 dB (A)

⁷ Hakusilmukka on silmukka, joka muodostuu hakukaapelista ja rajakaapelin osasta risteyksessä, kun hakukaapeli on liitetty latausaseman oikeaan liitäntään.

Sisäinen SRD (lyhyen kantaman laite)	SILENO city, SILENO life	smart SILENO city, smart SILENO life
Taajuusalue, MHz	-	863-870
Suurin lähetysteho, dBm	-	14
Radion kantama, vapaa kenttä, metriarvio	-	100

Husqvarna AB ei takaa laitteen täyttä yhteensopivuutta muiden langattomien järjestelmien, kuten kaukosäätimien, radiolähettimien, kuulolaitteiden, upotettujen sähköaitojen tai vastaavien, kanssa.

Laitteet on valmistettu Englannissa tai Tšekin tasavallassa. Katso tyyppikilven tiedot. Katso kohta *Johdanto sivulla 3*.

9 Takuu

9.1 Takuehdot

GARDENA myöntää tuotteen toiminnalle kahden vuoden takuun ostopäivämäärästä lukien. Takuu kattaa vakavat materiaali- ja valmistusvirheet. Vaihdamme tai korjaamme tuotteen takuuaikana veloituksetta, jos seuraavat ehdot täyttyvät:

- Laitetta ja latausasemaa saa käyttää ainoastaan tässä käyttöohjeessa annettujen ohjeiden mukaisesti. Valmistajan myöntämä takuu ei vaikuta jälleenmyyntiliikkeeseen tai välittäjään kohdistuviin takuuvaatimuksiin.
- Loppukäyttäjät ja valtuuttamattomat kolmannet osapuolet eivät saa yrittää korjata laitetta.

Esimerkkejä vioista, jotka eivät kuulu takuun piiriin:

- Vauriot, jotka ovat syntyneet painepesurin käytöstä aiheutuneista vesivuodoista tai veteen uppoamisen seurauksena (esimerkiksi kun rankkasade on muodostanut pieniä lammikkoja).
- Salamaniskun aiheuttamat vauriot.
- Virheellisestä akun säilytyksestä tai käsittelystä johtuvat vauriot.
- Vauriot, jotka ovat aiheutuneet muun kuin alkuperäisen GARDENA-akun käytöstä.
- Vauriot, jotka ovat aiheutuneet muiden kuin alkuperäisten GARDENA-varaosien ja -lisävarusteiden, kuten terien ja asennusmateriaalien, käytöstä.
- Signaalikaapelin vauriot.
- Laitteen tai sen virtalähteen luvattomasta muuttamisesta aiheutuneet vauriot.

Terät ja pyörät lasketaan kuluviksi osiksi, eivätkä ne kuulu takuun piiriin.

Jos GARDENA-laitteeseen tulee toimintahäiriö, kysy lisäohjeita GARDENA-asiakaspalvelusta. Ota valmiiksi esille laitteen ostokuitti ja sarjanumero, kun otat yhteyden GARDENA-asiakaspalveluun.

10 EU-vaatimustenmukaisuusvakuutus

Husqvarna AB, SE 561 82 Huskvarna, SWEDEN, Tel.
+46 36 146500 vakuuttaa täten, että tuote:

Kuvaus	Robottiruohonleikkuri
Tuotemerkki	HUSQVARNA
Tyyppi/malli	GARDENA SILENO city, smart SILENO city, SILENO life, smart SILENO life
Tunnusmerkit	Sarjanumerot alkaen 2021 viikosta 31

vastaa täysin seuraavien EU:n direktiivien ja asetusten vaatimuksia:

Sääntely	Kuvaus
2006/42/EC	Konedirektiivi
2014/53/EU	Radiolaitteita koskeva direktiivi
2011/65/EU	Tiettyjen vaarallisten aineiden käytön rajoittamisesta annettu direktiivi

ja että asiassa sovelletaan seuraavia yhtenäistettyjä standardeja ja/tai teknisiä tietoja:

- EN 60335-1:2012+AC:2014+A11:2014+A13:2017
- EN 50636-2-107:2015+A1:2018+A2:2020
- EN IEC 63000:2018
- EN 61000-6-1:2007
- EN 61000-6-3:2007+A1:2011+AC:2012
- ETSI EN 301 489-1 V2.2.3
- ETSI EN 301 489-3 V2.1.1
- ETSI EN 301 489-17 V3.1.1
- Draft ETSI EN 303 447 V1.2.1_0.1.16
- ETSI EN 300 328 V2.2.2

ja ja :

- ETSI EN 301 489-19 V2.1.1
- ETSI EN 300 220-1 V3.1.1
- ETSI EN 300 220-2 V3.1.1
- ETSI EN 303 413 V1.1.1

Ilmoitettu tarkastuslaitos RISE Research Institutes of Sweden AB, No. 0402 on antanut tyyppitarkastustodistuksen, jonka numero on C900196, joka kattaa artikan 3.2 direktiivissä 2014/53/EU.





ALKUPERÄISET OHJEET
Pidätämme oikeuden muutoksiin ilman ennakoilmoitusta.
Copyright © 2021 GARDENA Manufacturing GmbH. All rights reserved.

1142751-11



2021-08-23