



---

**FI** Kuivausrumpu  
**SV** Torktumlare

---

**Käyttöohje** 2  
**Bruksanvisning** 28

# SISÄLTÖ

1. TURVALLISUUSOHJEET.....	3
2. TURVALLISUUSOHJEET.....	5
3. TUOTTEEN KUVAUS.....	7
4. KÄYTTÖPANEELI.....	7
5. OHJELMATAULUKKO.....	8
6. LISÄTOIMINNOT.....	10
7. ASETUKSET.....	12
8. KÄYTTÖÖNOTTO.....	13
9. PÄIVITTÄINEN KÄYTTÖ.....	14
10. VIHJEITÄ JA NEUVOJA.....	15
11. HOITO JA PUHDISTUS.....	16
12. VIANMÄÄRITYS.....	19
13. TEKNISET TIEDOT.....	22
14. PIKAOPAS.....	24
15. EUROOPAN UNIONIN ASETUKSEN 1369/2017 MUKAINEN TUOTTEEN TIELOMAKE.....	26
16. YMPÄRISTÖNSUOJELU.....	27

## SINUN PARHAAKSESI

Kiitos, kun valitsit Electrolux-laitteen. Olet valinnut tuotteen, joka perustuu vuosikymmenien aikana hankittuun kokemukseen ja innovaatioon. Kekseliäs ja tyylikäs laite, joka on suunniteltu sinua varten. Laitetta käyttäessäsi voit olla aina varma erinomaisista tuloksista.

Tervetuloa Electroluxiin.

**Vieraile verkkosivullamme:**



Saat käyttöön liittyviä neuvoja, esitteitä, vianmääritysohjeita sekä huolto- ja korjausohjeita:

**[www.electrolux.com/support](http://www.electrolux.com/support)**



Rekisteröi tuotteesi saadaksesi parempaa huoltoa:

**[www.registerelectrolux.com](http://www.registerelectrolux.com)**



Osta laitteeseesi lisävarusteita, kulutustuotteita ja alkuperäisiä varaosia:

**[www.electrolux.com/shop](http://www.electrolux.com/shop)**

## ASIAKASPALVELU

Käytä aina alkuperäisiä varaosia.

Pitä seuraavat tiedot saatavilla ottaessasi yhteyttä valtuutettuun huoltoliikkeeseemme: Malli, PNC-tuotenumero, sarjanumero.

Tiedot löytyvät arvokilvestä.

 Varoitus / Varoimi- ja turvallisuustietoja

 Yleistietoa ja vinkkejä

 Ympäristönsuojelutietoja

Oikeus muutoksiin pidätetään.

# 1. ⚠ TURVALLISUUSOHJEET



Lue tämän laitteen mukana toimitetut ohjeet huolella ennen laitteen asennuksen ja käytön aloittamista.

Valmistaja ei ota vastuuta henkilövahingoista tai vahingoista, jotka aiheutuvat virheellisestä asennuksesta tai käytöstä. Säilytä ohjeita aina varmassa ja helposti tavoitettavassa paikassa tulevia käyttökertoja varten.

## 1.1 Lasten ja taitamattomien henkilöiden turvallisuus



### VAROITUS!

Tukehtumis- tai henkilövamman tai pysyvän vammautumisen vaara.

- 8-vuotiaat ja sitä vanhemmat lapset sekä henkilöt, joilla on fyysisiä, aisteihin liittyviä tai henkisiä rajoitteita tai puutteellinen kokemus tai tuntemus, voivat käyttää tätä laitetta vain, jos heitä valvotaan tai ohjataan laitteen turvallisessa käytössä ja jos he ymmärtävät käyttöön liittyvät vaarat.
- Tuote on pidettävä 3–8-vuotiaiden lasten ja erittäin laajoista ja monimutkaisista toiminnallisista rajoitteista kärsivien henkilöiden ulottumattomissa, ellei heitä valvota jatkuvasti.
- Alle 3-vuotiaat lapset tulee pitää kaukana laitteesta, ellei heitä valvota jatkuvasti.
- Lapset eivät saa leikkiä tällä laitteella.
- Kaikki pakkaukset tulee pitää lasten ulottumattomissa ja hävittää asianmukaisesti.
- Pidä pesuaineet lasten ulottumattomissa.
- Pidä lapset ja kotieläimet poissa laitteen luota silloin, kun laitteen luukku on auki.
- Jos laitteessa on lapsilukko, sitä on käytettävä.
- Lapset eivät saa puhdistaa laitetta tai suorittaa siihen kohdistuvia käyttäjän huoltotoimenpiteitä ilman valvontaa.

## 1.2 Yleinen turvallisuus

- Tämä laite on tarkoitettu ainoastaan kotitaloustyyppisen, konekuivaukseen sopivan pyykin kuivaamiseen.
- Älä käytä kuivaustoimintoa, jos tekstiileissä on tahroja teollisista kemikaaleista.
- Tämä laite on tarkoitettu yhden kotitalouden käyttöön sisätiloissa.
- Tätä laitetta voidaan käyttää toimistoissa, hotellihuoneissa, aamiaismajoituspaikoissa, maatilamajoituspaikoissa ja muissa samantyyppisissä majoitustiloissa, joissa kyseinen käyttö ei ylitä (keskimääräisiä) kotitalouskäytön tasoja.
- Älä muuta laitteen teknisiä ominaisuuksia.
- Jos kuivausrumpu asetetaan pesukoneen päälle, käytä torniasennussarjaa. Valtuutetulta jälleenmyyjältä saatavilla olevaa asennussarjaa voidaan käyttää vain laitteissa, jotka on määritetty lisävarusteen mukana toimitetuissa ohjeissa. Lue se huolellisesti ennen asennusta (katso asennusopas).
- Laite voidaan asentaa erilleen muista kalusteista tai keittiön työtason alapuolelle oikean kokoiseen tilaan (katso asennusopas).
- Älä asenna laitetta lukittavan oven, liukuoven tai vastakkaiselle puolelle kiinnitetyn oven taakse, jossa laitteen ovea ei voida avata kokonaan.
- Pohjan tuuletusaukot eivät saa olla maton tai muun lattiapäällysteen peitossa.
- **VAROITUS:** Laitteeseen ei saa liittää ulkoista kytkintä, kuten ajastinta, eikä sitä saa liittää virtapiiriin, jonka sähkölaitos säännöllisin väliajoin kytkee päälle/pois päältä.
- Kytke verkkopistoke verkkopistorasiaan vasta asennuksen lopuksi. Varmista, että verkkopistoke on ulottuvilla asennuksen jälkeen.
- Jos virtajohto vaurioituu, sen saa vaihtaa vain valmistaja, valtuutettu huoltoliike tai vastaava

ammattitaitoinen henkilö, jotta välttyään sähkövaaroilta.

- Enimmäistäyttömäärää 7 kg ei saa ylittää (ks. kappale ”Ohjelmataulukko”).
- Pyyhi mahdollinen laitteen ympärille kerääntynyt nukka ja muut materiaali jäämät pois.
- Älä käytä laitetta ilman suodatinta. Puhdista nukkasuodatin ennen tai jälkeen kunkin käyttökerran.
- Älä kuivaa pesemättömiä tuotteita kuivauskoneessa.
- Tekstiilit, joissa on ruokaöljyä, asetonia, alkoholia, petrolia, kerosiinia, tahrannoistoaainetta, tärpättiä, vahoja ja vahanpoistoaineita on pestävä kuumassa vedessä käyttäen runsaasti pesuainetta, ennen kuin ne voidaan kuivata kuivauskoneessa.
- Kuivauskoneessa ei saa kuivata vaahtokumista valmistettuja tuotteita (lateksivaahdo), suihkumyrsyjä, vettähylykiä tekstiilejä, kumitettuja esineitä tai vaatteita eikä vaahtokumilla täytettyjä tyynyjä.
- Noudata huuhteluaineiden ja vastaavien tuotteiden käytössä aina tuotteen valmistajan ohjeita.
- Poista pyykeistä kaikki mahdolliset sytytyslähteet, kuten savukkeensytyttimet ja tulitikut.
- VAROITUS: Älä koskaan pysäytä kuivauskonetta ennen kuivausjakson päättymistä, ellet heti ota pyykkiä pois rummista ja levitä sitä kuivumaan, jotta kuumuus voi haihtua.
- Kytke laite pois päältä ja irrota pistoke pistorasiasta, ennen kuin aloitat huoltotoimet.

## 2. TURVALLISUUSOHJEET

### 2.1 Asennus

- Poista kaikki pakkausmateriaalit.
- Vaurioitunutta laitetta ei saa asentaa tai käyttää.
- Noudata koneen mukana toimitettuja asennusohjeita.
- Siirrä laitetta aina varoen, sillä se on raskas. Käytä aina suojakäsineitä ja suojaavia jalkineita.
- Laitetta ei saa asentaa tilaan tai käyttää tilassa, jossa lämpötila voi olla alle 5 °C tai yli 35 °C.
- Varmista, että laitteen asennuspaikan lattia on tasainen, vakaa, lämmönkestävä ja puhdas.
- Varmista riittävä ilmankierto laitteen ja lattian välissä.
- Laite tulee säilyttää pystyasennossa siirtämisen aikana.

- Laitteen takaosan pinta on asetettava seinää vasten.
- Kun laite on asetettu lopulliseen asennuspaikkaan, tarkista, että se on oikein tasapainossa vesivaakaa käyttäen. Säädä tarvittaessa laitteen säätöjalkoja.

## 2.2 Sähkökytkentä



### **VAROITUS!**

Tulipalo- ja sähköiskuvaara.

- **VAROITUS:** Tämä laite on tarkoitettu asennettavaksi/liitettäväksi rakennuksen maadoitusliitäntään.
- Varmista, että arvokilvessä olevat parametrit ovat verkkovirtalähteen sähköarvojen mukaisia.
- Kytke pistoke maadoitettuun pistorasiaan.
- Älä käytä jakorasioita tai jatkojohtoja.
- Älä vedä virtajohtosta pistoketta irrottaessasi. Vedä aina pistokkeesta.
- Älä koske virtajohtoon tai pistokkeeseen märillä käsillä.

## 2.3 Käyttö



### **VAROITUS!**

Virheellinen käyttö voi aiheuttaa henkilövahinkoja, sähköiskuja, tulipaloja, palovammoja tai laitteen vaurioitumisen.

- Tämä laite on tarkoitettu ainoastaan kotitalouskäyttöön.
- Älä kuivaa vaurioituneita (repeytyneitä, rispaantuneita) tekstiilejä, joissa on pehmusteita tai täytteitä.
- Jos pyykit on pesty tahrannoistainetta käyttäen, suorita ylimääräinen huuhteluohjelma ennen kuivausohjelman käynnistämistä.
- Kuivaa vain tekstiilejä, jotka voidaan kuivata laitteessa. Noudata tekstiilien hoito-ohjemerkinä.
- Älä juo lauhdevettä/tislattua vettä tai valmista ruokaa lauhdevettä/tislattua vettä käyttäen. Se voi aiheuttaa terveysongelmia ihmisille ja eläimille.
- Älä istu tai seiso laitteen avoimen luukun päällä.

- Älä kuivata laitteessa vaatteita, joista valuu vettä.

## 2.4 Hoito ja puhdistus



### **VAROITUS!**

Virheellinen käyttö voi aiheuttaa henkilövahinkoja tai laitteen vaurioitumisen.

- Älä suihkuta vettä tai käytä höyryä laitteen puhdistamiseen.
- Puhdista laite kostealla pehmeällä liinalla. Käytä ainoastaan mietoja pesuaineita. Älä käytä hankausainetta, hankaavia pesulappuja, liuottimia tai metalliesineitä.

## 2.5 Huolto

- Laitteen korjaukseen liittyvissä asioissa tulee ottaa yhteyttä valtuutettuun huoltopalveluun.
- Ainoastaan alkuperäisiä varaosia saa käyttää.
- Lisätietoa tämän tuotteen sisällä olevista lamputa sekä erikseen myytävistä varalampuista: Kyseiset lamput on suunniteltu kestävämmän kodinkoneissa vaativia fyysisiä olosuhteita (esim. lämpötila, tärinä, kosteus) tai ne antavat tietoa laitteen toimintatilasta. Niitä ei ole tarkoitettu muihin käyttötarkoituksiin eivätkä ne sovi huoneiden valaisemiseen.

## 2.6 Hävittäminen



### **VAROITUS!**

Henkilövahinko- tai tukehtumisvaara.

- Irrota laite sähköverkosta ja vedenjakelusta.
- Leikkaa virtajohto laitteen läheltä ja hävitä se.
- Poista luukun lukitus, jotta lapset ja eläimet eivät voisi jäädä kiinni rummun sisälle.
- Hävitä laite paikallisten kotitalousien sähkö- ja elektroniikkalaiteromua (WEEE) koskevien määräyksien mukaisesti.

### 3. TUOTTEEN KUVAUS

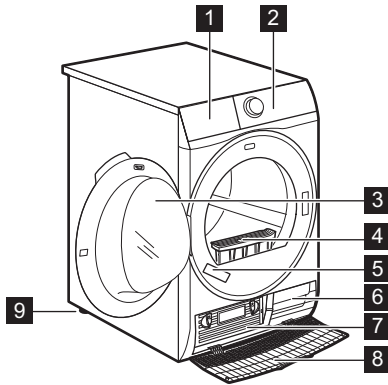

- 1 Tyhjennä vesisäiliö
- 2 Ohjauspaneeli
- 3 Laitteen luukku
- 4 suodatin
- 5 Arvokilpi
- 6 Tuuletusaukot
- 7 Lämmönvaihtimen kansi
- 8 Lämmönvaihtimen suojus
- 9 Säädettävä jalka



Luukun kätsisyyttä voidaan vaihtaa laitteen täyttämisen helpottamiseksi ja asentamisen helpottamiseksi (ks. erillinen lehtinen).

### 4. KÄYTTÖPANEELI

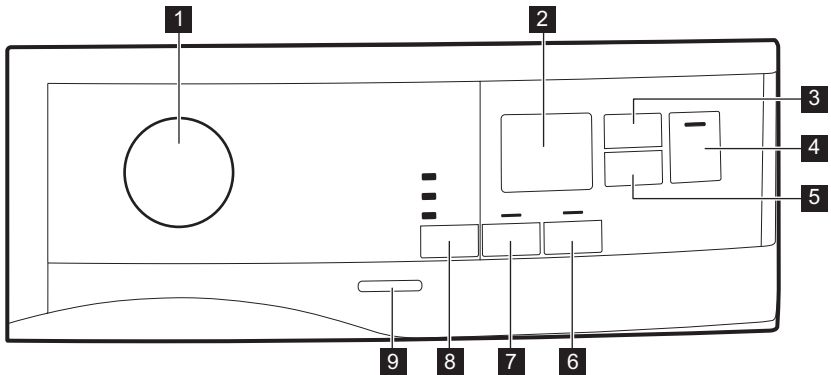

- |  |   |
|--|---|
| 1 Ohjelmanvalitsin ja ● NOLLAA-kytkin                  | 7 Delicates (Hellävarainen) - kosketuspainike   |
| 2 Näyttö   | 8 Dryness Level (Kuivuusaste) - kosketuspainike |
| 3 Time Dry (Kuivausaika) - kosketuspainike             | 9 Virtapainike                                  |
| 4 Start/Pause (Käynnistä/Tauko) - kosketuspainike      |   |
| 5 Delay Start (Ajastin) -kosketuspainike               |   |
| 6 Extra Anticrease (Rypistymisenesto) -kosketuspainike |   |



Paina kosketuspainikkeita sormella symbolin alueella tai lisätoiminnon nimen kohdalla. Älä käytä käsineitä, kun käytät käyttöpaneelia. Varmista, että ohjauspaneeli on aina puhdas ja kuiva.

## 4.1 Näyttö

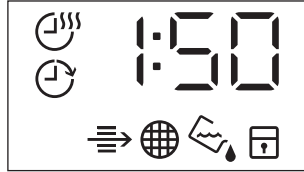



Näytön symboli	Symbolin kuvaus
	Time Drying (Ajastettu kuivaus) -lisätoiminto toiminnassa
	Delay Start (Ajastin) -lisätoiminto toiminnassa
	merkkivalo: <i>tarkista lämmönvaihdin</i>
	merkkivalo: <i>puhdistasihti</i>
	merkkivalo: <i>tyhjennä vesisäiliö</i>
	lapsilukko on toiminnassa
— — —	virheellinen valinta tai nuppi on ● "Nollaa"-asennossa
2 : 0 0	ohjelman kesto
: 1 0 - 2 : 0 0	Time Drying (Ajastettu kuivaus) -toiminnon kesto
1 h - 2 0 h	Delay Start (Ajastin) -toiminnon kesto

## 5. OHJELMATAULUKKO

Ohjelma	Täyttömäärä 1)	Ominaisuudet / Tekstiilityyppi <sup>2)</sup>
<sup>3)</sup> Cottons (Puuvilla) Eco	7 kg	Puuvillakankaiden ohjelma on suunniteltu maksimaaliseen energiansäästöön. /



Ohjelma	Täyttömäärä 1)	Ominaisuudet / Tekstiilityyppi <sup>2)</sup>
Cottons (Puuvilla)	7 kg	Valkoisten ja värillisten puuvillakankaiden ohjelma. Oletusasetus on tarkoitettu kuivuustason säilyttämiseen. / 
Synthetics (Siliävät)	3,5 kg	Sekavaatteet, jotka sisältävät pääasiassa synteettisiä kuituja, kuten polyesteriä, polyamidia jne. / 
Delicates (Hellävarainen)	4 kg	Suosittelaa arkalaatuisille tekstiileille, kuten viskoosille, raionille, akryylille ja niiden sekoituksille. / 
Easy Iron (Helposti siliävät)	1 kg (tai 5 paitaa)	Vähentää pienten puuvilla-, teko- ja sekavaatteiden rypyyä helppoa siliättämistä varten. Sisältää kaksi kuivaustasoa: Silitysrautataso jättää vaatteet hieman kosteiksi siliättämistä tai ripustamista varten; Kaappitaso kuivaa vaatteet kokonaan. / 
Refresh (Raikastus)	1 kg	Lyhyt alhaisen lämpötilan ohjelma, joka auttaa poistamaan hajuja pienestä määrästä vaatteita. Tarkoitettu myös kuiville vaatteille, jotka ovat olleet pitkään säilytyksessä.
Shirts (Paidat)	1,5 kg (tai 7 paitaa)/	Helposti hoidettavat kankaat, joille riittää vähimmäissilitys. Kuivaustulokset voivat vaihdella tekstiilin lajin mukaan. Ravista vaatteita ennen kuin asetat ne laitteeseen. Poista pyykit välittömästi ohjelman päätyttyä ja ripusta ne.. / 
Duвет (Peitot)	3 kg	Varmistaa yhden tai kahden peiton, tynyjen ja pehmustettujen peittojen sisäosien asianmukaisen kuivumisen. / 
Bedlinen (Vuodevaatteet)	3 kg	Vuodevaatteet, kuten tavallisen tai parivuoteen lakanat, tynyliinat, pussilakanat. / 
Sports (Urheiluasu)	2 kg	Urheiluvaatteet, ohuet ja kevyet kankaat, mikrokuitu ja polyesteri, joita ei silitetä / 

Ohjelma	Täyttö- määrä <sup>1)</sup>	Ominaisuudet / Tekstiilityyppi <sup>2)</sup>
Denim (Farmarit)	4 kg	Kuivaa farkut ja muut denimvaatteet läpikotaisin, jopa paksut osat, kuten taskut, saumat ja hi-hansuut, ja vähentää sotkeutumista. / 
Mixed (Mix)	3 kg	Puuvilla ja keinokuituvaatteet. Matalan lämpötilan ohjelma. Hellävarainen ohjelma lämpimällä il-malla. / 

1) Enimmäispainolla tarkoitetaan kuivan pyykin painoa.

2) Katso tekstiilin merkinnän merkitykset luvusta *NEUVOJA JA VINKKEJÄ: Pyykin valmisteleminen*.

3)  Cottons (Puuvilla) Cupboard (Kaappikuiva) ECO -ohjelma on "Standardi puuvillaohjelma" Euroopan komission asetuksen 392/2012 mukaisesti. Se soveltuu määrän normaalin puuvillapyykin kuivaamiseen ja se on energiankulutukseltaan tehokkain määrän puuvillapyykin kuivaamisohjelma.

## 6. LISÄTOIMINNOT

### 6.1 Dryness Level (Kuivuusaste)

Tämä toiminto lisää pyykin kuivuustasoa. Valittavissa on kolme asetusta:

-  Erittäin kuiva
-  Cupboard (Kaappikuiva)
-  Time Dry (Ajastettu kuivaus)

### 6.2 Delicates (Hellävarainen)

Tämän lisätoiminnon avulla voit asettaa hellävaraisen kuivausohjelman, jonka lämpötila on alhainen. Käytä tätä lisätoimintoa tekstiileihin, joiden ohjemerkinä on symboli  (esim. akryyli, viskoosi).

### 6.3 Extra Anticrease (Rypistymisenesto)

Pidentää kuivausohjelman lopussa olevaa rypistymisenestovaihetta 60 minuutilla. Tämä toiminto vähentää ryppejä. Pyykit voidaan ottaa pois koneesta rypistymisenestovaiheen aikana.

### 6.4 Time Dry (Kuivausaika)

Voit asettaa ohjelman keston lyhyimmillään 10 minuutiksi ja pisimmillään 2 tunniksi. Vaadittu kesto on suhteessa laitteen pyykkimäärään.







Suosittelemme, että asetat lyhyen ohjelmakeston pienille pyykkimäärille tai vain yhdelle vaatteelle.

AIKAKUIVAUSSUOSITUS	
10–20 min	vain viileäilma-toiminto (ei lämmitystä).
20–40 min	lisäkuivaus kuivuusasteen parantamiseksi edellisen kuivausohjelman jälkeen.

AIKAKUIVAUSSUOSITUS	
> 40 min	täydellinen pienten, enint. 4 kg, pyykkimäärien kuivaus, hyvin lingotut (> 1 200 kierrosta minuutissa).

## 6.5 Lisätoiminnot-taulukko

Ohjelmat <sup>1)</sup>	Dryness Level (Kuivuusaste)			Delicates (Hellävarainen)	Extra Anticrease (Rypistymisenesto)	Time Dry (Kuivausaika)
						
 Cottons (Puuvilla) <b>Eco</b>		■		■	■	
Cottons (Puuvilla)	■	■	■	■	■	■
Synthetics (Siliävät)	■	■	■	■	■	■
Delicates (Hellävarainen)		■		■	■	
Easy Iron (Helposti siliävät)			■	■	■	
Refresh (Raikastus)				■	■	
Shirts (Paidat)			■	■	■	
Duvet (Peitot)		■		■		
Bedlinen (Vuodevaatteet)	■	■	■	■	■	
Sports (Urheiluasu)		■		■	■	
Denim (Farmarit)	■	■		■	■	
Mixed (Mix)	■	■		■	■	■

<sup>1)</sup> Ohjelman asettamisen yhteydessä voit asettaa yhden tai useamman lisätoiminnon. Voit kytkeä ne päälle tai pois päältä painamalla vastaavaa kosketuspainiketta.

## 7. ASETUKSET

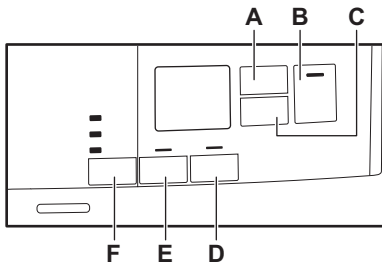

- A. Time Dry (Kuivausaika) - kosketuspainike
- B. Start/Pause (Käynnistä/Tauko) - kosketuspainike
- C. Delay Start (Ajastin) -kosketuspainike
- D. Extra Anticrease (Rypistymisenesto) -kosketuspainike
- E. Delicates (Hellävarainen) - kosketuspainike
- F. Dryness Level (Kuivuusaste) - kosketuspainike

### 7.1 Lapsilukko

Tämä lisätoiminto estää lapsia leikkimästä laitteella ohjelman ollessa käynnissä. Kosketuspainikkeet on lukittu.

Ainoastaan virtapainike toimii.

#### Lapsilukko-lisätoiminnon kytkeminen toimintaan:

1. Kytke laite toimintaan painamalla virtapainiketta.
2. Paina ja pidä alhaalla kosketuspainiketta (D) muutaman sekunnin ajan.

Lapsilukon merkkivalo syttyy.

- i** Lapsilukko voidaan poistaa käytöstä ohjelman ollessa käynnissä. Paina ja pidä alhaalla samoja kosketuspainikkeita, kunnes lapsilukon merkkivalo sammuu. Lapsilukko-toiminto ei ole käytettävissä 8 sekuntiin laitteen päälle kytkemisen jälkeen.

### 7.2 Jäljelle jäävän pyykin kosteustason säätäminen

- i** Aina kun siirryt "Jäljelle jäävän pyykin kosteustason säätäminen" -tilaan, aikaisemmin asetettu jäljelle jäävä kosteustaso vaihtuu seuraavaan arvoon (esim. aikaisemmin asetettu arvo - 2 - vaihtuu arvoon - 1 -).

Jäljelle jäävän kosteustason oletusasetuksen muuttaminen:

1. Kytke laite toimintaan painamalla virtapainiketta.
2. Valitse haluamasi ohjelma ohjelmanvalitsimella.
3. Odota noin 8 sekuntia.
4. Paina ja pidä alhaalla painikkeita (F) ja (E) samanaikaisesti.

Jokin seuraavista merkkivaloista syttyy:

- - 0 - maksimaalinen kuivuus
  - - 1 - pyykin suurempi kuivuus
  - - 2 - pyykin vakiokuivuus
5. Paina ja pidä alhaalla painiketta (F) ja (E) uudelleen, kunnes oikean tason merkkivalo syttyy.

- i** Jos näyttö palaa normaaliin tilaan (vaiheessa 2 valitun ohjelman aika tulee näkyviin) jäljelle jäävän kosteustason asettamisen aikana, paina ja pidä alhaalla painikkeita (F) ja (E) uudelleen siirtyäksesi "Jäljelle jäävän pyykin kosteustason säätäminen" -tilaan (aikaisemmin asetettu jäljelle jäävä kosteustaso vaihtuu seuraavaan arvoon).

6. Viiden sekunnin jälkeen näyttö palaa normaaliin tilaan.

## 7.3 Vesisäiliön merkkivalo

Vesisäiliön merkkivalo palaa oletuksena. Se syttyy, kun ohjelma päättyy tai kun vesisäiliön tyhjennys on tarpeen.

- i** Jos "tyhjennyssarja" asennetaan (lisävaruste), laite tyhjentää vesisäiliön automaattisesti. Tässä tapauksessa suosittelemme vesisäiliön merkkivalon pois päältä kytkemistä.

### Vesisäiliön merkkivalon kytkeminen pois päältä:

1. Kytke laite toimintaan painamalla virtapainiketta.

## 8. KÄYTTÖÖNOTTO

- i** Takarummun lukitukset poistuvat automaattisesti, kun kuivausrumpu käynnistetään ensimmäistä kertaa. Laitteesta voi tällöin kuulua ääntä.

### Takarummun lukitusten avaaminen:

1. Kytke laitteeseen virta.
2. Aseta mikä tahansa ohjelma.
3. Paina Käynnistä/Tauko-painiketta. Rummun kierto käynnistyy. Takarummun lukitukset poistuvat käytöstä automaattisesti.

### Ennen kuin kuivaat laitteella pyykkejä:

- Puhdista kuivausrummun rumpu kostealla liinalla.
- Käynnistä yhden tunnin ohjelma pyykin ollessa kosteaa.

### 8.1 Epätavallinen haju

Laite on pakattu tiiviisti.

Epätavallista hajua voi esiintyä, kun tuote poistetaan pakkauksesta. Tämä on normaalia uusien tuotteiden kohdalla.

Laite on valmistettu erilaisista materiaaleista, jotka voivat muodostaa epätavallista hajua.

2. Odota noin 8 sekuntia.
3. Paina ja pidä alhaalla kosketuspainikkeita (E) ja (D) samanaikaisesti.

Näytössä näkyy jokin seuraavista:

- Näytössä näkyy "Pois". Viiden sekunnin jälkeen näyttö palaa normaaliin tilaan.
- Näytössä näkyy "Päällä". Viiden sekunnin jälkeen näyttö palaa normaaliin tilaan.

### 7.4 Äänimerkki käytössä/pois käytöstä

Voit poistaa äänimerkit käytöstä ja ottaa ne käyttöön painamalla ja pitämällä alhaalla kosketuspainikkeita (A) ja (C) samanaikaisesti noin 2 sekunnin ajan.

Ajan kuluessa epätavallinen haju häviää vähitellen muutaman kuivauskerran jälkeen.

### 8.2 Äänet

- i** Kuivausohjelman eri vaiheiden aikana voi kuulua erilaisia ääniä. Ne ovat normaaleja toiminnan ääniä.

#### Pyörivä rumpu.

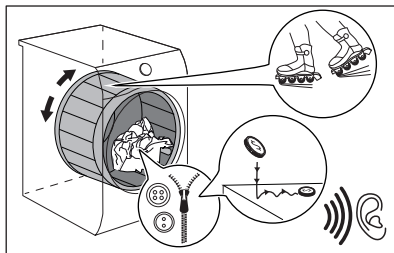

#### Käynnissä olevat puhaltimet.

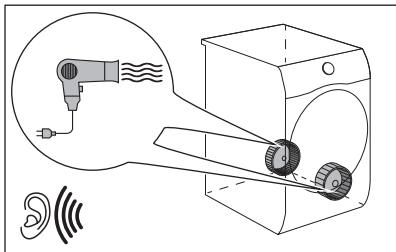

Käynnissä oleva pumppu ja kosteuden siirto säiliöön.

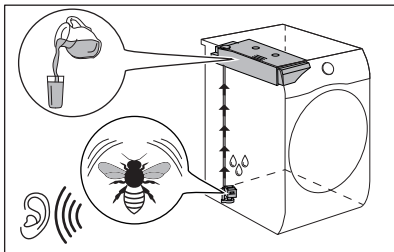

## 9. PÄIVITTÄINEN KÄYTTÖ

### 9.1 Ohjelman käynnistäminen ilman ajastettua käynnistymistä

1. Valmistele pyykki ja täytä kone.

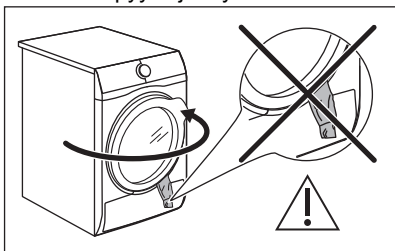

#### **HUOMIO!**

Varmista, ettei pyykki jää laitteen luukun ja kumitiivisteiden väliin luukun sulkemisen yhteydessä.

2. Kytke laite päälle painamalla Päälle/ Pois päältä -painiketta.
3. Aseta kyseiselle pyykille soveltuva ohjelma ja haluamasi lisätoiminnot.

Ohjelman kesto näkyy näytössä.



Todellinen kuivausaika riippuu pyykkien laadusta (määrä ja koostumus), huoneenlämpötilasta sekä pyykkien kosteudesta linkouksen kuivausvaiheen jälkeen.

4. Paina Start/Pause (Käynnistä/Tauko) -painiketta.

Ohjelma käynnistyy.

### 9.2 Ohjelman käynnistäminen ajastetulla käynnistymisellä

1. Aseta kyseiselle pyykille soveltuva ohjelma ja haluamasi lisätoiminnot.
2. Paina ajastetun käynnistymisen painiketta toistuvasti, kunnes näytöllä näkyy se ajastetun käynnistymisen aika, jonka haluat asettaa.



Voit asettaa ohjelman käynnistymään 1 tuntiin ja 20 tuntiin välisellä viiveellä.

3. Paina Start/Pause (Käynnistä/Tauko) -painiketta.

#### **Näytöllä näkyy, paljonko ajastetun käynnistymisen alkuun on aikaa.**

Ohjelma käynnistyy, kun ajanlaskenta päättyy.

### 9.3 Ohjelman muuttaminen





1. Kytke laite pois toiminnasta painamalla virtapainiketta.
2. Kytke laite toimintaan painamalla virtapainiketta.
3. Valitse ohjelma.

#### Vaihtoehtoisesti:

1. Kierrä valitsin ● "Nollaa"-asentoon.
2. Odota yhden sekunnin ajan.  
Näytössä näkyy — — —.
3. Valitse ohjelma.

### 9.4 Ohjelman lopussa

Kun ohjelma on päättynyt:





- Laitteesta kuuluu jaksottainen äänimerkki.
- Näytössä näkyy  : 
- Merkkivalo  Filter (Nukkasiihti - suodatin) ja  Tank (Säiliö) syttyvät.
- Merkkivalo Start/Pause (Käynnistä/Tauko) palaa.

Laitte toimii rypistymisenestovaiheella edelleen 30 minuuttia tai sitä kauemmin, jos Extra Anticrease (Rypistymisenesto)-lisätoiminto on kytketty päälle (ks. luku *Lisätoiminto - Extra Anticrease (Rypistymisenesto)*).

Rypistymisenestovaihe vähentää rypistymistä.

Voit poistaa pyykin ennen kuin rypistymisenestovaihe on päättynyt. Suosittelemme parempien tuloksien saavuttamiseksi, että pyykit poistetaan vasta sitten, kun toiminto on lähes päättynyt tai päättynyt.

Kun rypistymisenestovaihe on päättynyt:

- Näytössä näkyy edelleen  : 
- Merkkivalo  Filter (Nukkasiihti - suodatin) ja  Tank (Säiliö) syttyvät.
- Start/Pause (Käynnistä/Tauko) -merkkivalo sammuu.

## 10. VIHJEITÄ JA NEUVOJA

### 10.1 Pyykin valmisteleminen



Pesuohjelman jälkeen pyykit ovat usein sotkeutuneet yhteen.

Yhteen sotkeutuneiden pyykkien kuivaus on tehontonta.

Varmista tehokas ilmankierto ja tasainen kuivaustulos ravistamalla pyykinneitä ja lisäämällä ne yksi kerrallaan kuivausrumpuun.

Tehokkaan kuivauksen varmistaminen:

- Sulje vetoketjut.
- Sulje untuvapeittojen kiinnittimet.
- Siteitä tai nauhoja (esim. esiliinan nauhat) ei saa kuivata irrallaan. Sido ne ennen ohjelman käynnistämistä.
- Tyhjennä kaikki taskut.

1. Kytke laite pois toiminnasta painamalla virtapainiketta.
  2. Avaa laitteen luukku.
  3. Ota pyykki pois koneesta.
  4. Sulje laitteen luukku.
- Heikkojen kuivaustulosten mahdolliset syyt:

- Oletuskuivuustason sopimaton asetus. Katso luku *Oletuskuivuustason säätäminen*



**Puhdista suodatin ja tyhjennä vesisäiliö aina ohjelman päätyttyä.**

### 9.5 Valmiustila-toiminto

Energiankulutuksen vähentämiseksi tämä toiminto kytkee laitteen automaattisesti pois toiminnasta:





- 5 minuutin kuluttua, jos ohjelmaa ei käynnistetä.
- 5 minuutin kuluttua ohjelman päättymisestä.



Aika vähenee 30 sekuntiin, jos valitsin on  "Nollaa"-asennossa.

- Ravista suuria vaatekappaleita ja tekstiilejä ennen niiden asettamista kuivausrumpuun. Täten vältetään

kosteat kohdat tekstiilin sisällä kuivauksen jälkeen.

Tekstiilin merkintä	Kuvaus
	Kuivausrummussa kuivattava tekstiili.
	Kuivausrummussa korkeissa lämpötiloissa kuivattava tekstiili.
	Kuivausrummussa vain alhaisissa lämpötiloissa kuivattava tekstiili.
	Tekstiili, jota ei saa kuivata kuivausrummussa.

## 11. HOITO JA PUHDISTUS

### 11.1 Suodattimien puhdistus



#### **HUOMIO!**

Tukkeutunut suodatin johtaa lämmittimen hätäsammutustilaan. Tämän seurauksena pyykki pysyy kylmänä ja märkänä. Näytössä näkyy pidemmän aikaa 1 minuutti tai muutama minuutti ohjelman päättymiseen. Suodattimen puhdistus korjaa yllä olevat ongelmat.



#### **HUOMIO!**

Vältä sihdin puhdistamista vedellä. Hävitä nukka sen sijaan roska-astiaan (vältä muovikuidun pääsyä vesistöön).



Puhdista sihti säännöllisesti parhaan kuivaustehon saavuttamiseksi. Sihdin tukokset pidentävät ohjelmien kestoa ja lisäävät energiankulutusta. Puhdista sihti kädellä ja tarvittaessa pölynimurilla.

1.

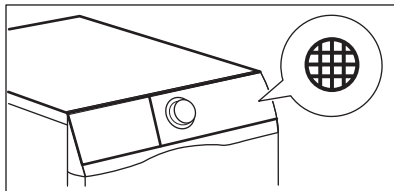

2.

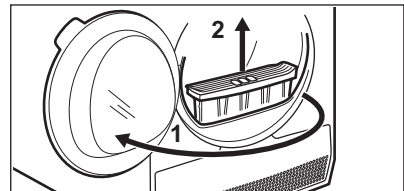



3.

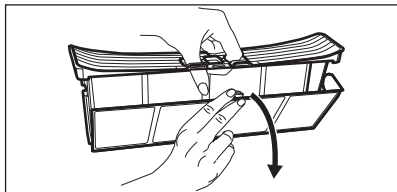

4.



5. 1)

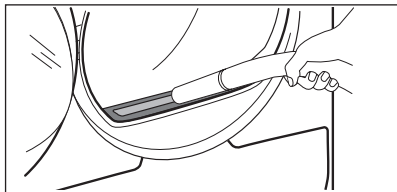

6.

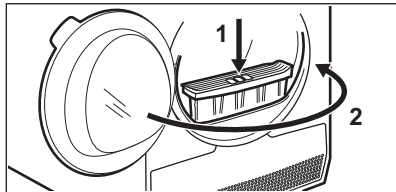

1) Poista tarvittaessa nukka sihdin liitoksesta ja tiivisteestä. Tämän voi tehdä pölynimurilla.

## 11.2 Vesisäiliön tyhjentäminen

1.

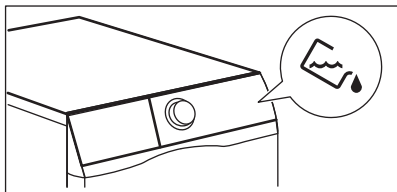

2.

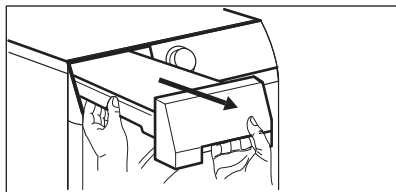

3.

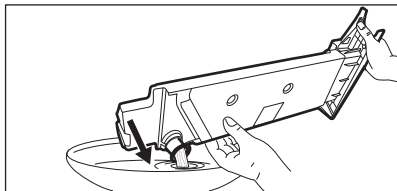

4.

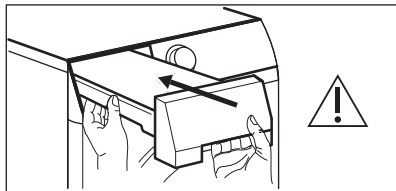

Voit käyttää vesisäiliön vettä vaihtoehtona tislätulle vedelle (esim. höyrystilykseen). Poista likajäämät suodattimella ennen kuin käytät vettä.

### 11.3 Lämmönvaihtimen puhdistaminen

1.

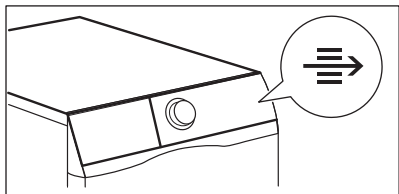

2.

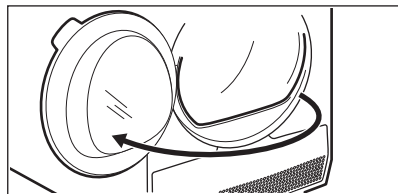

3.

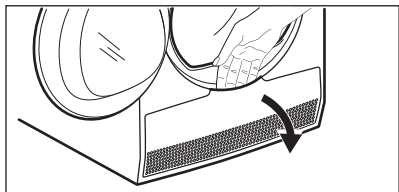

4.

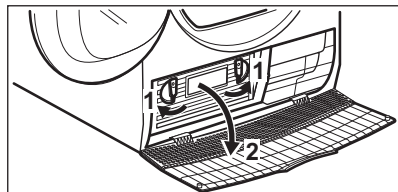

5.

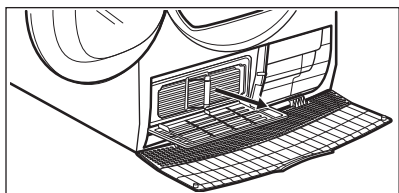

6.

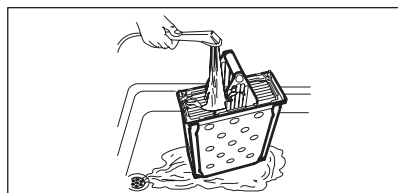

7.

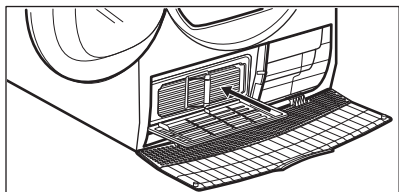

8.

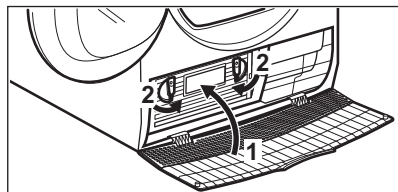

9.

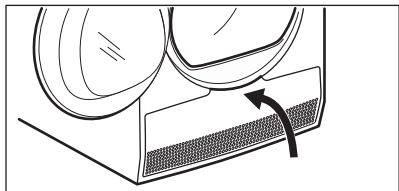

10.

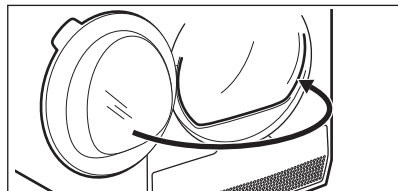

## 11.4 Kosteusanturin puhdistaminen



**HUOMIO!**  
Kosteusanturin vaurioitumisvaara. Älä puhdistaa anturia hankausaineilla tai teräsvillalla.

Parhaan kuivaustuloksen varmistamiseksi laitteessa on metallinen kosteusanturi. Se sijaitsee luukkualueen sisäpuolella.

Ajan kuluessa anturin pintaan voi kertyä epäpuhtauksia, jotka heikentävät kuivaustehoa.

Suosittelemme puhdistamaan anturin vähintään 3–4 kertaa tai jos kuivausteho heikentyy.

Puhdista pesusienien karkeammalla puolella käyttäen hiukan viinietikkaa tai tiskiainetta.

Anturin puhdistaminen:

1. Avaa luukku.
2. Puhdista kosteusanturin pinnat pyyhkimällä metallipinta useita kertoja.

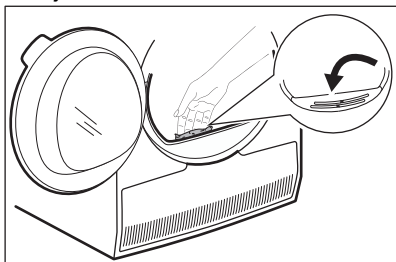

## 11.5 Rummun puhdistaminen



**VAROITUS!**  
Irrota laite sähköverkosta ennen sen puhdistamista.

Puhdista rummun sisäosa ja sen nostimet miedolla pesuaineella. Kuivaa puhdistetut pinnat pehmeällä liinalla.



**HUOMIO!**  
Älä puhdistaa rumpua hankausaineilla tai teräsvillalla.

## 11.6 Käyttöpaneelin ja ulkokuoren puhdistaminen

Puhdista käyttöpaneeli ja ulkokuori miedolla pesuaineella.

Käytä kosteaa liinaa. Kuivaa puhdistetut pinnat pehmeällä liinalla.



**HUOMIO!**  
Älä käytä kalusteiden puhdistusaineita tai puhdistusaineita, jotka voivat aiheuttaa korroosiota.

## 11.7 Tuuletuskanavien puhdistaminen

Poista tuuletuskanaviin kerääntynyt nukka pölynimurilla.

## 12. VIANMÄÄRITYS



**VAROITUS!**  
Lue turvallisuutta koskevat luvut.

### 12.1 Virhekoodit

Laite ei käynnisty tai se pysähtyy toiminnan aikana.

Yritä ensin etsiä ratkaisu ongelmaan (tutustu taulukoiden sisältöihin). Jos ongelma toistuu, ota yhteyttä valtuutettuun huoltoliikkeeseen.

**VAROITUS!**

Kytke laite pois toiminnasta ennen tarkistuksien aloittamista.

**Jos merkittäviä ongelmia esiintyy, laitteesta kuuluu äänimerkkejä, näytössä näkyy virhekoodi ja Start/Pause (Käynnistä/Tauko) -painike voi vilkkua jatkuvasti:**

Virhekoodi	Mahdollinen syy	Korjaustoimenpide
<b>E5A</b>	Laitteen moottori ylikuormittunut. Liikaa pyykkiä tai pyykit solmussa rummussa.	Ohjelmaa ei suoritettu loppuun asti. Poista pyykki koneesta, aseta ohjelma ja käynnistä ohjelma uudelleen.
<b>E97</b>	Sisäinen virhe. Laitteen elektronisten osien välillä ei ole yhteyttä.	Ohjelmaa ei ole suoritettu oikein loppuun asti tai laite pysähtyi liian aikaisin. Kytke laite päälle ja pois päältä. Jos virhekoodi tulee uudelleen näkyviin, ota yhteyttä valtuutettuun huoltoliikkeeseen.
<b>EH0</b>	Virransyöttö on epävaka.	Kun laitteessa näkyy <b>EH0</b> , odota kunnes virransyöttö on vakaa ja paina sitten käynnistyspainiketta. Jos laite keskeyttää ohjelman ilman mitään ilmoitusta, paina ohjelman käynnistyspainiketta. Jos varoitus tulee näkyviin, tarkista virtajohdon/pistokkeen ehjyys tai virransyöttö.

Jos näytössä näkyy muita virhekoodeja, kytke laite toimintaan ja pois toiminnasta. Jos ongelma toistuu, ota yhteyttä valtuutettuun huoltoliikkeeseen.

Jos kuivausrummun ongelma on jokin muu, etsi mahdollisia ratkaisuja tutustumalla ohiseen taulukkoon.

## 12.2 Vianmääritys

Ongelma	Mahdollinen ratkaisu
Et saa laitetta käynnistymään.	Varmista, että pistoke on kiinnitetty pistorasiaan.
	Tarkista sähkötaulun sulake (asennus kotitalouteen).
Ohjelma ei käynnisty.	Paina Start/Pause (Käynnistä/Tauko).
	Varmista, että laitteen luukku on suljettu.
Laitteen luukku ei mene kiinni.	Varmista, että ilmansuodatin on asennettu oikein.
	Varmista, ettei pyykki jää laitteen luukun ja kumitiivisteiden väliin.

Ongelma	Mahdollinen ratkaisu
Laite pysähtyy kesken toiminnan.	Varmista, että vesilokero on tyhjä. Käynnistä ohjelma uudelleen painamalla Start/Pause (Käynnistä/Tauko).
	Täyttömäärä on liian pieni, lisää pyykkiä tai käytä Time Dry (Ajastettu kuivaus) -ohjelmaa.
Ohjelman kesto on liian pitkä tai kuivaustulos on heikko. <sup>1)</sup>	Varmista, että pyykin paino sopii ohjelman kestoan.
	Varmista, että sihti on puhdas.
	Pyykki on liian märkää. Linkoa pyykki uudelleen pesukoneessa.
	Varmista, että huoneenlämpötila on yli +5 °C ja alle +35 °C. Optimaalinen huoneenlämpötila on 18 °C - 25 °C.
	Aseta Time Dry (Ajastettu kuivaus) tai Erittäin kuiva -ohjelma. <sup>2)</sup>
Kuivausrumpu ei kuumene. Sisällä oleva pyykki on kylmää ja märkää. Sihti tukossa. Häätälämmittimen sammuminen.	Puhdista sihti (katso luku <i>HUOLTO JA PUHDISTUS</i> ).
Näytössä näkyy pidemmän aikaa 1 minuutti tai muutama minuutti ohjelman päättymiseen. Sisällä oleva pyykki on kylmää ja märkää. Sihti tukossa. Häätälämmittimen sammuminen.	Puhdista sihti (katso luku <i>HUOLTO JA PUHDISTUS</i> ).
Näytössä näkyy — — —.	Jos haluat asetta uuden ohjelman, käännä sovellus pois päältä ja päälle.
	Varmista, että lisätoiminnot sopivat valittuun ohjelmaan.

<sup>1)</sup> Ohjelma päättyy automaattisesti viimeistään 5 tunnin kuluttua.

<sup>2)</sup> Jotkin kohdat voivat jäädä kosteiksi suurikokoisia kappaleita kuivatessa (esim. lakanat).

## Jos kuivaustulos ei ole tyydyttävä

- Asetettu ohjelma oli virheellinen.
- Sihti on tukossa.
- Lämmönvaihdin on tukkiutunut.
- Laitteessa oli liikaa pyykkiä.
- Rumpu on likainen.
- Johtavuusanturin virheellinen asetus (ks. parempi asetus

kappaleesta ”Asetukset - Jäljelle jäävän pyykin kosteustason säätäminen”).

- Tuuletusaukot ovat tukossa.
- Huoneenlämpötila on liian alhainen tai korkea (optimaalinen huoneenlämpötila 18 °C - 25 °C)

## 13. TEKNISET TIEDOT

Korkeus x leveys x syvyys	850 x 596 x 570 mm (enintään 594 mm)
Enimmäissyvyys laitteen luukun ollessa auki	1039 mm
Enimmäisleveys laitteen luukun ollessa auki	958 mm
Säädettävä korkeus	850 mm (+ 15 mm - jalkojen säätö)
Rummun tilavuus	104 litraa
Enimmäispyykkikuormatilavuus	7 kg.
Jännite	230 V
Taajuus	50 Hz
Äänenvoimakkuustaso	66 db
Kokonaisteho	2250 W
Energiatehokkuusluokka	<b>B</b>
Standardin puuvillaohjelman energiankulutus täydellä täyttömäärällä. <sup>1)</sup>	<b>4,23 kWh</b>
Standardin puuvillaohjelman energiankulutus osittaisella täyttömäärällä. <sup>2)</sup>	<b>2,29 kWh</b>
Vuosittainen energiankulutus <sup>3)</sup>	503,5 kWh
Päälle jätetty -tilan tehoabsorptio <sup>4)</sup>	0,50 W
Pois päältä -tilan tehoabsorptio <sup>4)</sup>	0,50 W
Käyttötyyppi	Kotitalous
Sallittu ympäristön lämpötila	+5 °C – +35 °C
Suojaustaso kiinteiden hiukkasten ja kosteuden sisääntulon estämisessä, jonka suojapeite varmistaa, lukuun ottamatta niitä kohtia, joissa pienjännitelaitteilla ei ole mitään kosteussuojaa	<b>IPX4</b>

- 1) Viitaten standardiin EN 61121. 7 kg of puuvillaa lingottuna at 1000 kierrosta minuutissa.  
 2) Viitaten standardiin EN 61121. 3,5 kg of puuvillaa lingottuna at 1000 kierrosta minuutissa.  
 3) Energiankulutus kWh vuodessa, laskettuna 160:lle vakiopuuvillaohjelman kuivauskerralle täydellä ja vajaalla rummulla, sekä tehonsäästötilojen energiankulutus. Ohjelman todellinen energiankulutus riippuu laitteen käyttötavasta (ASETUS (EU) Nro 392/2012).  
 4) Viitaten standardiin EN 61121.

Edellä olevan taulukon tiedot ovat Euroopan unionin komission asetuksen 392/2012 mukaisia ja soveltaen direktiiviä 2009/125/EY.

## 13.1 Kulutustiedot



Annetut arvot on saavutettu laboratorio-olosuhteissa vastaavien standardien mukaisesti. Eri parametrit voivat muuttaa tietoja, esimerkiksi pyykin määrää, pyykin tyyppiä ja ympäristöolosuhteita. Pyykin alkuperäinen kosteussisältö, veden tyyppi ja syöttöjännite saattavat myös vaikuttaa energiankulutukseen ja kuivausohjelman keston.

Ohjelma	Linkous/jäännöskosteus	Kuivausaika <sup>1)</sup>	Energiankulutus <sup>2)</sup>
Cottons (Puuvilla) <b>Eco</b> 7 kg			
Cupboard (Kaappikuiva)	1 400 kierrosta minuutissa / 50%	119 min.	3,63 kWh
	1 000 kierrosta minuutissa / 60%	139 min.	4,23 kWh
Cottons (Puuvilla) 7 kg			
Time Dry (Ajastettu kuivaus)	1 400 kierrosta minuutissa / 50%	90 min.	2,73 kWh
	1 000 kierrosta minuutissa / 60%	107 min.	3,37 kWh
Cottons (Puuvilla) <b>Eco</b> 3,5 kg			
Cupboard (Kaappikuiva)	1 400 kierrosta minuutissa / 50%	70 min.	1,96 kWh
	1 000 kierrosta minuutissa / 60%	82 min.	2,29 kWh
Synthetics (Siliävät) 3,5 kg			
Cupboard (Kaappikuiva)	1 200 kierrosta minuutissa / 40%	62 min.	1,59 kWh
	800 kierrosta minuutissa / 50%	74 min.	1,93 kWh

**1)** Osittaisten täyttömäärien osalta ohjelman kesto on lyhyempi ja laite kuluttaa vähemmän energiaa.

**2)** Virheellinen ympäristölämpötila ja/tai huonosti lingotut pyykkit voivat pidentää ohjelman kestoa ja lisätä energiankulutusta.

## 14. PIKAOPAS

### 14.1 Päivittäinen käyttö

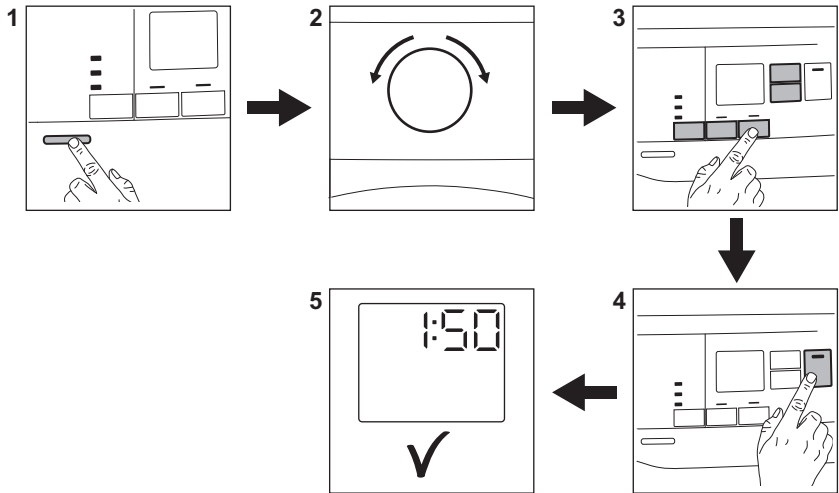

1. Kytke laite toimintaan painamalla virtapainiketta.
2. Valitse haluamasi ohjelma ohjelmanvalitsimella.
3. Ohjelman asettamisen yhteydessä voit asettaa 1 tai useamman erikoislisätoiminnon. Kytke
- lisätoiminto toimintaan tai pois toiminnasta koskettamalla vastaavaa painiketta.
4. Käynnistä ohjelma koskettamalla **Käynnistä/Tauko**-painiketta.
5. Laite käynnistyy.

### 14.2 Sihdin puhdistaminen

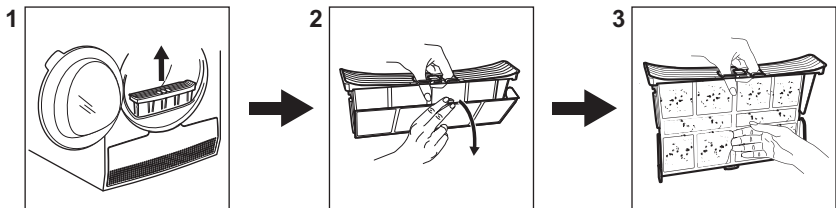



Sihdin symboli  syttyy näyttöön kunkin ohjelman päätyttyä ja sihti on puhdistettava.



## 14.3 Ohjelmataulukko

Ohjelma	Täyttömäärä 1)	Ominaisuudet / Tekstiilityyppi <sup>2)</sup>
 3) Cottons (Puuvilla) <b>Eco</b>	<b>7 kg</b>	Puuvillakankaiden ohjelma on suunniteltu maksimaaliseen energiansäästöön. / 
Cottons (Puuvilla)	<b>7 kg</b>	Valkoisten ja värillisten puuvillakankaiden ohjelma. Oletusasetus on tarkoitettu kuivuustason säilyttämiseen. / 
Synthetics (Siliävät)	<b>3,5 kg</b>	Sekavaatteet, jotka sisältävät pääasiassa synteettisiä kuituja, kuten polyesteriä, polyamidia jne. / 
Delicates (Hellävarainen)	<b>4 kg</b>	Suositellaan arkalaatuisille tekstiileille, kuten viskoosille, raionille, akryylille ja niiden sekoituksille. / 
Easy Iron (Helposti siliävät)	<b>1 kg (tai 5 paitaa)</b>	Vähentää pienten puuvilla-, teko- kuitu- ja sekavaatteiden ryppyjä helppoa silitämistä varten. Sisältää kaksi kuivaustasoa: Silitysrautataso jättää vaatteet hieman kosteiksi silitämistä tai ripustamista varten; Kaappitaso kuivaa vaatteet kokonaan. / 
Refresh (Raikastus)	<b>1 kg</b>	Lyhyt alhaisen lämpötilan ohjelma, joka auttaa poistamaan hajuja pienestä määrästä vaatteita. Tarkoitettu myös kuiville vaatteille, jotka ovat olleet pitkään säilytyksessä.
Shirts (Paidat)	<b>1,5 kg (tai 7 paitaa)/</b>	Helposti hoidettavat kankaat, joille riittää vähimmäissilitys. Kuivaustulokset voivat vaihdella tekstiilin lajin mukaan. Ravista vaatteita ennen kuin asetat ne laitteeseen. Poista pyykkit välittömästi ohjelman päätyttyä ja ripusta ne.. / 
Duвет (Peitot)	<b>3 kg</b>	Varmistaa yhden tai kahden peiton, tynnyjen ja pehmustettujen peittojen sisäosien asianmukaisen kuivumisen. / 
Bedlinen (Vuodevaatteet)	<b>3 kg</b>	Vuodevaatteet, kuten tavallisen tai parivuoteen lakanat, tynnyliinat, pussilakanat. / 

Ohjelma	Täyttömäärä 1)	Ominaisuudet / Tekstiilityyppi <sup>2)</sup>
Sports (Urheiluasu)	2 kg	Urheiluvaatteet, ohuet ja kevyet kankaat, mikrokuitu ja polyesteri, joita ei silitetä / 
Denim (Farmarit)	4 kg	Kuivaa farkut ja muut denimvaatteet läpikotaisin, jopa paksut osat, kuten taskut, saumat ja hi-hansuut, ja vähentää sotkeutumista. / 
Mixed (Mix)	3 kg	Puuvilla ja keinokuituvaatteet. Matalan lämpötilan ohjelma. Hel-lävarainen ohjelma lämpimällä il-malla. / 

1) Enimmäispainolla tarkoitetaan kuivan pyykin painoa.

2) Katso tekstiilin merkinnän merkitykset luvusta *NEUVOJA JA VINKKEJÄ: Pyykin valmisteleminen*.

3)  Cottons (Puuvilla) Cupboard (Kaappikuiva) ECO -ohjelma on "Standardi puuvillaohjelma" Euroopan komission asetuksen 392/2012 mukaisesti. Se soveltuu määrän normaalin puuvillapyykin kuivaamiseen ja se on energiankulutukseltaan tehokkain määrän puuvillapyykin kuivaamisohjelma.



## 15. EUROOPAN UNIONIN ASETUKSEN 1369/2017 MUKAINEN TUOTTEEN TIETOLOMAKE

Tuotteen tietolomake	
Tavaramerkki	Electrolux
Malli	EW6C527G2 PNC916098449
Nimelliskapasiteetti kiloina	7
Tuuletettu tai kondensoiva kuivausrumpu	Lauhdutin
Energiatehokkuusluokka	B
Energiankulutus kWh vuodessa, laskettuna 160:lle vakio-puuvillaohjelman kuivauskerralle täydellä ja vajaalla rum-mulla, sekä tehonsäästötilojen energiankulutus. Todellinen energiankulutus kuivauskertaa kohti riippuu laitteen käyttä-tavasta.	503,5
Automaattinen kuivausrumpu tai muu kuin automaattinen kuivausrumpu	Automaattinen
Vakiopuuvillaohjelman energiankulutus täydellä rummulla, kWh	4,23
Vakiopuuvillaohjelman energiankulutus vajaalla rummulla, kWh	2,29

Tehonkulutus pois päältä -tilassa W	0,50
Tehonkulutus päällä-tilassa, W	0,50
Päällä-tilan kesto minuuteissa	10
Vakiopuuvillaohjelma käytettynä täydellä ja vajaalla rummulla on se vakiokuivausohjelma, jota merkissä ja tuoteselosteessa annetut tiedot koskevat; että tämä ohjelma sopii tavallisen märkien puuvillatekstiilien kuivaukseen ja että se on energiankulutuksen kannalta tehokkain puuvillalle käytettävä kuivausohjelma;	
Painotettu ohjelman kesto minuutteina vakiopuuvillaohjelmalle täydellä ja vajaalla rummulla'	106
Ohjelman kesto minuutteina vakiopuuvillaohjelmalle täydellä rummulla	139
Ohjelman kesto minuutteina vakiopuuvillaohjelmalle vajaalla rummulla	82
Kondensointitehokkuusluokka asteikolla G:stä (vähiten tehokas) A:han (tehokkain)	B
Vakiopuuvillaohjelman keskimääräinen kondensointitehokkuus prosenttiosuutena täydellä rummulla	81
Vakiopuuvillaohjelman keskimääräinen kondensointitehokkuus prosenttiosuutena vajaalla rummulla	81
Painotettu kondensointitehokkuus vakiopuuvillaohjelmalle täydellä ja vajaalla rummulla	81
Akustinen melu dB	66
Integroitu laite K/E	Ei

Edellä olevan taulukon tiedot ovat Euroopan unionin komission asetuksen 392/2012 mukaisia ja soveltaen direktiiviä 2009/125/EY.

## 16. YMPÄRISTÖNSUOJELU

Kierrätä materiaalit, jotka on merkitty merkillä . Kierrätä pakkaus laittamalla se asianmukaiseen kierrätysastiaan. Suojele ympäristöä ja ihmisten terveyttä kierrättämällä sähkö- ja elektroniikkaromut. Älä hävitä merkillä 

merkittyjä kodinkoneita kotitalousjätteen mukana. Palauta tuote paikalliseen kierrätyskeskukseen tai ota yhteyttä paikalliseen viranomaiseen.

# INNEHÅLL

1. SÄKERHETSINFORMATION .....	29
2. SÄKERHETSINSTRUKTIONER.....	31
3. PRODUKTBESKRIVNING.....	33
4. KONTROLLPANEL.....	33
5. PROGRAMÖVERSIKT.....	34
6. TILLVALSFUNKTIONER.....	36
7. INSTÄLLNINGAR.....	37
8. FÖRE FÖRSTA ANVÄNDNING.....	39
9. DAGLIG ANVÄNDNING.....	39
10. RÅD OCH TIPS.....	41
11. SKÖTSEL OCH RENGÖRING.....	42
12. FELSÖKNING.....	45
13. TEKNISKA DATA.....	47
14. <b>SNABBGUIDE</b> .....	49
15. PRODUKTINFORMATIONSBLAG MED HÄNVISNING TILL E.U. REGEL 1369/2017.....	51
16. MILJÖSKYDD.....	52

## VI TÄNKER PÅ DIG

Tack för att du har köpt en Electrolux-produkt. Du har valt en produkt som kommer med årtionden av yrkeserfarenhet och innovation. Den är genialisk och elegant, och den har utformats med dig i åtanke. När du än använder den kan du känna dig trygg med att veta att du får fantastiska resultat varje gång.

Välkommen till Electrolux.

**Besök vår webbplats för att:**



få tips om användning, broschyrer, felsökning, service- och reparationsinformation:

**[www.electrolux.com/support](http://www.electrolux.com/support)**

registrera din produkt för bättre service:

**[www.registerelectrolux.com](http://www.registerelectrolux.com)**



köpa tillbehör, förbrukningsvaror och originalreservdelar till din produkt:

**[www.electrolux.com/shop](http://www.electrolux.com/shop)**

## KUNDTJÄNST OCH SERVICE

Använd alltid originalreservdelar.

Ha följande uppgifter till hands när du kontaktar vår auktoriserade serviceverkstad: Modell, artikelnummer, serienummer.

Informationen står på märkplåten.

 Varning/Försiktighet – Säkerhetsinformation

 Allmän information och tips

 Miljöinformation

Med reservation för ändringar.

# 1. ⚠ SÄKERHETSINFORMATION



Läs noga bifogade instruktioner före installation och användning av den här produkten.

Tillverkaren är inte ansvarig för eventuella personskador eller andra skador som uppkommit till följd av felaktig installation eller användning. Förvara alltid bruksanvisningen på en säker och tillgänglig plats för framtida behov.

## 1.1 Säkerhet för barn och handikappade



### **WARNING!**

Risk för kvävning, skador eller permanent invaliditet.

- Denna produkt kan användas av barn från 8 års ålder och uppåt, och av personer med nedsatt fysisk, sensorisk eller mental förmåga, samt personer med bristande erfarenhet och kunskap om de övervakas eller instrueras om hur produkten används på ett säkert sätt och förstår de risker som är förknippade med användningen.
- Barn mellan 3 och 8 år eller personer med mycket omfattande och komplexa funktionsnedsättningar ska inte vara i närheten av produkten om de inte är under uppsikt.
- Barn under 3 år ska inte vistas i närheten av produkten utan ständig uppsikt.
- Låt inte barn leka med produkten.
- Håll allt förpackningsmaterial utom räckhåll för barn och kassera det på lämpligt sätt.
- Förvara rengöringsmedel utom räckhåll för barn.
- Håll barn och husdjur borta från produkten när luckan är öppen.
- Om maskinen har ett barnlås ska den aktiveras.
- Barn får inte utföra rengöring och underhåll av produkten utan uppsikt.

## 1.2 Allmän säkerhet

- Den här produkten är endast avsedd för torkning av maskintorkbar tvätt i hemmet.
- Använd inte torkfunktionen om tvätten har smutsats ned med industrikemikalier.
- Denna produkt är avsedd för enskilt hushållsbruk inomhus.
- Produkten kan användas i kontor, hotellrum, gårdsgästhus och liknande boenden där sådan användning inte innebär att genomsnittlig hushållsförbrukning överskrids.
- Ändra inte produktens specifikationer.
- Använd staplingsatsen om torktummlaren placeras ovanpå en tvättmaskin. Staplingsatsen som finns att köpa hos en auktoriserad återförsäljare och kan bara användas med maskinen såsom angivits i medföljande anvisningar. Läs dem noga före installation (se installationsbladet).
- Maskinen kan installeras fristående eller under en köksbänk med rätt utrymme (se installationsbladet).
- Produkten får inte placeras bakom en låsbar dörr, en skjutdörr eller en dörr med gångjärnen på motsatt sida så att produkten inte kan öppnas helt.
- Ventilationsöppningarna i botten får ej täppas igen av en matta eller annat som ligger på golvet.
- **VARNING!** Produkten får inte strömförsörjas via en extern kopplingsanordning, såsom en timer, eller anslutas till en krets som regelbundet slås på och av med ett verktyg.
- Anslut stickkontakten till eluttaget endast i slutet av installationen. Kontrollera att stickkontakten är åtkomlig efter installationen.
- Om nätsladden är skadad måste den bytas av tillverkaren, tillverkarens auktoriserade servicecenter eller personer med motsvarande utbildning, för att undvika fara.

- Överskrid inte den maximala tvättmängden på 7 kg (se kapitlet "Programöversikt").
- Skrapa bort ludd eller annat från förpackningen som har samlats runt om produkten.
- Låt inte produkten vara påslagen utan filter. Rengör luddfiltret före eller efter varje användningstillfälle.
- Torka inte otvättade plagg i torktumlaren.
- Plagg med fläckar av matolja, aceton, alkohol, bensen, fotogen, fläckborttagningsmedel, terpentin, vax och vaxborttagningsmedel skall tvättas i varmt vatten med extra mycket tvättmedel innan de torkas i torktumlaren.
- Torka inte tvätt som innehåller skumgummi (latex), duschmössor, vattentäta textilier, plagg med gummiinlägg och kläder eller kuddar med skumgummifyllning i torktumlaren.
- Sköljmedel och liknande produkter skall användas enligt tillverkarens anvisningar.
- Ta bort alla föremål från produkten som kan fatta eld, såsom tändare eller tändstickor.
- **WARNING!** Stäng inte av torktumlaren innan torkprogrammet har avslutats utan att snabbt ta ut plaggen och sprida ut dem så att värmen sprids.
- Stäng av produkten och koppla bort den från eluttaget före underhåll.

## 2. SÄKERHETSINSTRUKTIONER

### 2.1 Installation

- Avlägsna allt förpackningsmaterial.
- Installera eller använd inte en skadad produkt.
- Följ installationsinstruktionerna som följer med produkten.
- Var alltid försiktig när produkten rör sig eftersom den är tung. Använd alltid skyddshandskar och täcka skor.
- Installera inte och använd inte maskinen på en plats där temperaturen understiger 5 °C eller överstiger 35 °C.
- Golvytan, på vilken produkten ska installeras, måste vara plan, stabil, värmebeständig och ren.
- Kontrollera att luft kan cirkulera mellan produkten och golvet.
- Håll alltid produkten vertikalt när den förflyttas.
- Maskinens bakre yta måste ställas mot en vägg.
- Använd ett vattenpass för att kontrollera att produkten står helt vågrätt när den står på platsen där den skall användas. Om den inte gör det kan du justera fötterna tills den gör det.

## 2.2 Elanslutning



### **WARNING!**

Risk för brand och elektriska stötar.

- **WARNING!** Denna produkt är avsedd för att installeras/anslutas till en jordad anslutning i byggnaden.
- Se till att de parametrarna på märkskylten överensstämmer med elnätets elektricitet.
- Använd alltid ett korrekt installerat, stötsäkert och jordat eluttag.
- Använd inte grenuttag eller förlängningssladdar.
- Dra inte i anslutningssladden för att koppla bort produkten från eluttaget. Ta alltid tag i stickkontakten.
- Ta inte i anslutningssladden eller stickkontakten med våta händer.

## 2.3 Användning



### **WARNING!**

Det finns risk för personskador, elstöt, brand eller skador på produkten.

- Denna produkt är endast avsedd för hushållsbruk.
- Torka inte skadade plagg som innehåller vaddering eller stoppning.
- Om tvätten har tvättats med ett fläckborttagningsmedel ska en extra sköljning göras före torkprogrammet.
- Torka endast textilier som är lämpliga att torka i maskinen. Följ tvättanvisningarna på alla klädvardsetiketter.
- Använd inte kondens/destillatvattnet för att dricka eller laga mat. Det kan orsaka hälsoproblem hos människor och husdjur.
- Sitt eller stå inte på luckan när den är öppen.
- Torka inte genomblöta plagg i produkten.

## 2.4 Underhåll och rengöring



### **WARNING!**

Risk för personskador och skador på produkten föreligger.

- Spruta inte vatten eller ånga på produkten för att rengöra den.
- Rengör produkten med en fuktig, mjuk trasa. Använd bara milda rengöringsmedel. Använd inte produkter med slipeffekt, skursvampar, lösningsmedel eller metallföremål.

## 2.5 Service

- Kontakta ett auktoriserat servicecenter för reparation av produkten.
- Använd endast originalreservdelar.
- När det gäller lampan/lamporna i denna produkt och reservlampor som säljs separat: Dessa lampor är avsedda att tåla extrema fysiska förhållanden i hushållsapparater, såsom temperatur, vibration, fuktighet eller är avsedda att signalera information om produktens driftsstatus. De är inte avsedda att användas i andra produkter eller som rumsbelysning i hemmet.

## 2.6 Kassering



### **WARNING!**

Risk för kvävning eller skador.

- Koppla loss produkten från eluttaget och vattentillförseln.
- Klipp av elkabeln nära produkten och kassera den.
- Ta bort luckspärren för att förhindra att barn eller husdjur blir instängda i trumman.
- Kassera produkten i enlighet med lokala föreskrifter för avyttring från WEEE (Waste Electrical and Electronic Equipment).



### 3. PRODUKTBESKRIVNING

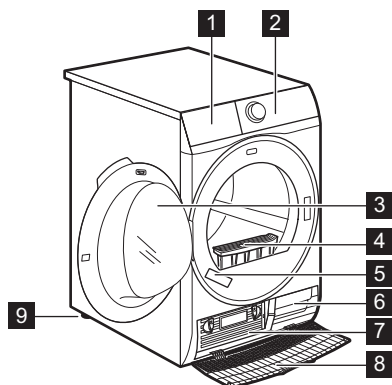

- 1** Vattentank
- 2** Kontrollpanel
- 3** Produktlucka
- 4** Filter
- 5** Typskylt
- 6** Luftflödeshål
- 7** Lock till kondensorn
- 8** Skydd för kondensor
- 9** Justerbar fot

**i** Luckan kan monteras på valfri sida för enklare iläggning och urplockning av tvätt eller för att underlätta monteringen (se separat folder).

### 4. KONTROLLPANEL

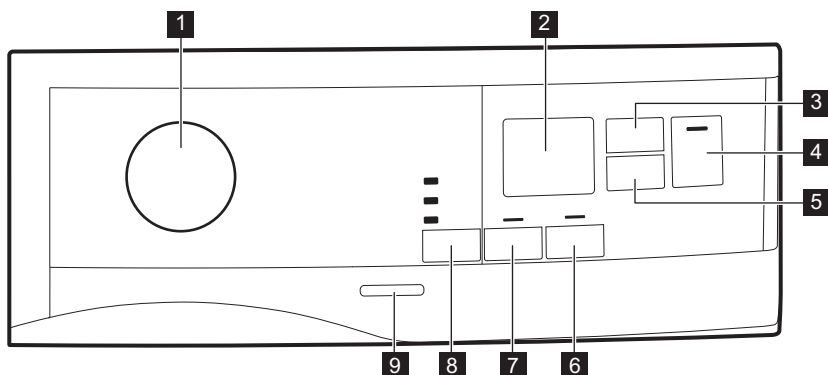

- 1** Programväljare och ● strömbrytare RESET (Återställning)
- 2** Display
- 3** Time Dry (Tid) touch-knapp
- 4** Start/Pause (Start/Pause) touch-knapp
- 5** Delay Start (Fördröj Start) touch-knapp
- 6** Extra Anticrease (Skrynkelskydd) touch-knapp
- 7** Delicates (Fintvätt) touch-knapp
- 8** Dryness Level (Torrhetsgrad) touch-knapp
- 9** Strömbrytare På/Av



Tryck på touchknapparna med fingret i området med symbolen eller namnet för funktionen. Använd inte handskar när du använder kontrollpanelen. Se till att kontrollpanelen alltid är ren och torr.

## 4.1 Display

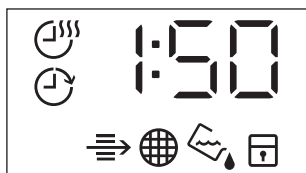

Symbol som visas på displayen	Symbolbeskrivning
	tidtorkningsfunktion på
	funktionen fördröjd start på
	indikator: <i>kontrollera kondensorn</i>
	indikator: <i>rengör filtret</i>
	indikator: <i>töm vattenbehållaren</i>
	barnlås på
— — —	fel val eller vredet är i läge ● "Reset" (återställ)
2 : 0 0	programlängd
: 1 0 - 2 : 0 0	varaktighet torktid
1 h - 2 0 h	nedräkning till fördröjd start

## 5. PROGRAMÖVERSIKT

Program	Vikt <sup>1)</sup>	Egenskaper/Typ av material <sup>2)</sup>
<sup>3)</sup> Cottons (Bomull) <b>Eco</b>	<b>7 kg</b>	Bomullsprogrammet har utformat för maximal energibesparing. /
Cottons (Bomull)	<b>7 kg</b>	Program för vit och färgad bomullstvätt. Standardinställningen är redo att lagra torrhetsnivå. /

Program	Vikt <sup>1)</sup>	Egenskaper/Typ av material <sup>2)</sup>
Synthetics (Syntet)	3,5 kg	Blandade plagg som huvudsakligen innehåller syntetfibrer som polyester, polyamid osv. / 
Delicates (Fintvätt)	4 kg	Rekommenderas för allmänna ömtåliga material som viskos, viskos, akryl och blandningar av dessa material. / 
Easy Iron (Lättstruket)	1 kg (eller 5 skjortor)	Begränsar skrynklor på små mängder bomull, syntet och blandade tyger för enkel strykning. Med två torknivåer: Strykjärnsfunktion som lämnar plaggen något fuktiga för strykning eller hängning. Skåptorr som torkar plaggen helt torra. / 
Refresh (Uppfräschning)	1 kg	Kort lågtemperaturprogram som hjälper till att ta bort lukter från en liten mängd plagg. Även lämpligt för torra kläder som förvarats länge. / 
Shirts (Skjortor)	1,5 kg (eller sju skjortor)/	Lättsköta textilier med minimalt strykbehov. Torkresultatet kan variera mellan olika material. Skaka plaggen innan du lägger i dem i maskinen. När programmet är klart ska plaggen tas ut direkt och hängas upp på galge. / 
Duvet (Täcken)	3 kg	Säkerställer korrekt torkning av inre delar genom enkla eller dubbla duntäcken, kuddar och vadderade filter. / 
Bedlinen (Sängkläder)	3 kg	Sängkläder som enkel- och dubbellakan, örgott, påslakan. / 
Sports (Sportkläder)	2 kg	Sportkläder, tunna och lätta textilier, mikrofiber, polyester, som inte stryks / 
Denim (Denim)	4 kg	Djuptorkar jeans och andra denimplagg, även i tjocka delar som fickor, sömmar och muddar, vilket minskar intrassling. / 

Program	Vikt <sup>1)</sup>	Egenskaper/Typ av material <sup>2)</sup>
Mixed (Blandat)	3 kg	Bomull och syntetmaterial. Program med låg temperatur. Fintvätt med varmluft. 

1) Den maximala vikten avser torra plagg.



2) Se avsnittet *RÅD OCH TIPS angående plaggens märkning: Förbereda tvätten.*

3) Programmet  Cottons (Bomull) Cupboard Dry (Skåptorrt) ECO är "standardbomullsprogram" enligt EU-kommissionens förordning 392/2012. Det är lämpligt att torka normal vät bomullstvätt och det är det mest effektiva programmet vad gäller energi.

## 6. TILLVALSFUNKTIONER

### 6.1 Dryness Level (Torrhetsgrad)

Den här funktionen ökar tvättens torrhetsgrad. Det finns 3 alternativ:

-  Extra Dry (Extra Torrt)
-  Cupboard Dry (Skåptorrt)
-  Iron Dry (Stryktorrt)

### 6.2 Delicates (Fintvätt)

Med detta tillval kan du ställa in ett skonsamt torkprogram med låg temperatur. Använd detta tillval vid torkning av material märkta med

symbolen  på klädvårdsetiketten (t.ex. akryl, viskos).

### 6.3 Extra Anticrease (Skrynkelskydd)

Förlänger antiskrynkelfasen med 60 minuter i slutet av torkprogrammet. Den här funktionen minskar uppkomsten av skrynklor. Tvätten kan tas ut under skrynkelskyddsfasen.

### 6.4 Time Dry (Tid)

Programtiden kan ställas in på mellan 10 minuter och 2 timmar. Lämplig

programtid beror på tvättmängd i maskinen.



Vi rekommenderar att en kortare programtid väljs för en mindre tvättmängd eller bara ett plagg.

#### REKOMMENDATION FÖR TIDSINSTÄLLD TORKNING

10–20 min.	endast sval luft (ingen värme).
20–40 min.	ytterligare torkning för ännu torrare tvätt efter föregående torkprogram.
>40 min	full torkning av mindre tvättmängd än 4 kg, väl centrifugerad (>1 200 varv/min).

## 6.5 Funktionsöversikt

Program <sup>1)</sup>	Dryness Level (Torrhetsgrad)			Delicates (Fintvätt)	Extra Anti-crease (Skrynkelskydd)	Time Dry (Tid)
	☀	☀	☀			
 Cottons (Bomull) <b>Eco</b>		■		■	■	
Cottons (Bomull)	■	■	■	■	■	■
Synthetics (Syntet)	■	■	■	■	■	■
Delicates (Fintvätt)		■		■	■	
Easy Iron (Lättstruket)			■	■	■	
Refresh (Uppfräschning)				■	■	
Shirts (Skjortor)			■	■	■	
Duvet (Täcken)		■		■		
Bedlinen (Sängkläder)	■	■	■	■	■	
Sports (Sportkläder)		■		■	■	
Denim (Denim)	■	■		■	■	
Mixed (Blandat)	■	■		■	■	■

<sup>1)</sup> Du kan ställa in en eller flera funktioner med programmet. Tryck på tillhörande touchknapp för att aktivera eller avaktivera dem.

## 7. INSTÄLLNINGAR

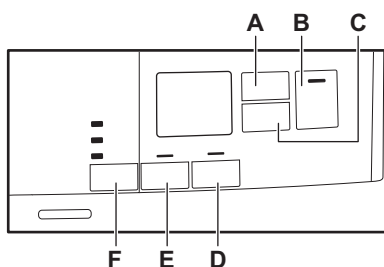

- A. Time Dry (Tid) touch-knapp
- B. Start/Pause (Start/Pause) touch-knapp
- C. Delay Start (Fördroj Start) touch-knapp

- D. Extra Anticrease (Skrynkelskydd) touch-knapp
- E. Delicates (Fintvätt) touch-knapp
- F. Dryness Level (Torrhetsgrad) touch-knapp

### 7.1 Barnlås

Detta alternativ hindrar barn från att leka med produkten när ett program är igång. Touchknapparna är låsta.

Endast strömbrytaren är olåst.

#### Aktivera Barnlåset:

1. Tryck på strömbrytaren för att aktivera produkten.

- Tryck på och håll touchknappen **(D)** intryckt i några sekunder. Indikatorn för Barnlås tänds.

**i** Det går att inaktivera Barnlåset när ett program pågår. Håll samma touchknappar intryckta tills indikatorn för Barnlåset släcks. Barnlåsfunktionen inaktiveras 8 sekunder efter att maskinen stängts av.

## 7.2 Justering av återstående fukt i tvätten

**i** Varje gång du går in i läget "Justering av återstående fuktgrad i tvätten", kommer föregående inställning för återstående fuktgrad att ändras till nästa värde (t.ex. tidigare inställd - **2** - ändras till - **1** -).

För att ändra standardgraden för återstående fukt:

- Tryck på strömbrytaren för att aktivera produkten.
- Vrid programväljaren för att ställa in ett program.
- Vänta i ungefär 8 sekunder.
- Håll in knapparna **(F)** och **(E)** samtidigt.

En av följande indikatorer tänds:

- **0** - maximal torrhet
  - **1** - mer torr tvätt
  - **2** - standard torr tvätt
- Tryck på och håll nere knapparna **(F)** och **(E)** igen tills indikatorn för rätt nivå visas.

**i** Om displayen återgår till mormalläge (tiden för det valda programmet från steg 2. visas), medan du ställer in återstående fuktighetsgrad, tryck och håll ner knapparna **(F)** och **(E)** en gång till för att gå in i läge "Justering av återstående fuktgrad i tvätten" (tidigare inställd grad av återstående fukt kommer att ändras till nästa värde).

- Efter 5 sekunder återgår displayen till normalläge.

## 7.3 Indikator för vattenbehållare

Indikatorn på vattenbehållaren är påslagen i standardinställningen. Den tänds när programmet är avslutat eller när det är nödvändigt att tömma vattenbehållaren.

**i** Om dräneringssatsen är installerad (extrautr.) tömmer maskinen automatiskt ut vattnet ur behållaren. Under dessa villkor rekommenderar vi att du inaktiverar vattenbehållarens indikator.

## Avaktivering av vattenbehållarens indikator:

- Tryck på strömbrytaren för att aktivera produkten.
- Vänta i ungefär 8 sekunder.
- Tryck och håll in knapparna **(E)** och **(D)** samtidigt.

På displayen visas någon av följande 2 konfigurationer:

- Displayen visar "Off". Efter 5 sekunder återgår displayen till normalläge.
- På displayen visas "On". Efter 5 sekunder återgår displayen till normalläge.

## 7.4 Signal på/av

Slå på och av ljudsignalerna genom att hålla touch-knapparna **(A)** och **(C)** intryckta samtidigt i cirka två sekunder.

## 8. FÖRE FÖRSTA ANVÄNDNING

- i** Bakre trumlåsen tas bort automatiskt när torktumlararen sätts på första gången. Ett oljud kan höras.

**För att låsa upp de bakre trumlåsen:**

1. Slå på produkten.
  2. Ställ in ett program, vilket som helst.
  3. Tryck på Start/Pausknappen.
- Trumman börjar rotera. Bakre trumlåsen avaktiveras automatiskt.

**Innan du använder produkten för att torka plagg:**

- Rengör torktumlartrumman med en fuktig trasa.
- Starta ett program på en timme med fuktig tvätt.

### 8.1 Konstigt lukt

Det är för tätt packat.

När du plockar upp produkten luktar den konstigt. Detta är helt normalt för nya produkter.

Den är tillverkad av flera olika material och när dessa sätts samman kan det uppstå en ovanlig lukt.

Efter några torkningsprogram försvinner lukten.

### 8.2 Buller

- i** Olika typer av ljud kan höras under torkningsprogrammet. Det är normala driftsljud.

**Trumman som roterar.**

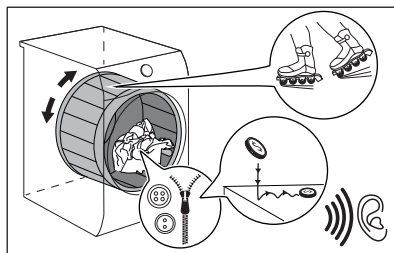

**Fläktar som går.**

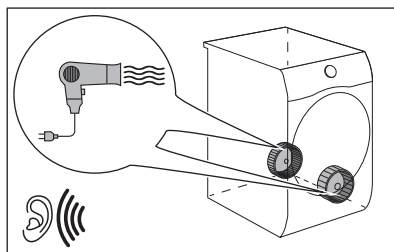

**Pumpen som är igång och kondens som förflyttas till behållaren.**

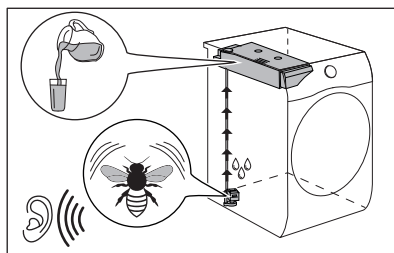

## 9. DAGLIG ANVÄNDNING

### 9.1 Starta ett program utan fördröjd start

1. Förbered tvätten och ladda produkten.

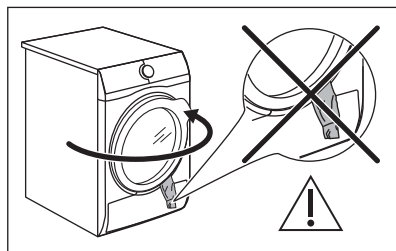

**FÖRSIKTIGHET!**

Kontrollera att tvätten inte fastnar mellan luckan och gummlisten när du stänger luckan.

- Tryck på På/Av-knappen för att sätta på maskinen.
- Ställ in rätt program och tillval för typ av innehåll.

Displayen visar programmets längd.



Den verkliga torktiden beror på vilken typ av tvätt (vikt och sammansättning), rumstemperaturen och fuktigheten på tvätten efter centrifugeringsfasen.

- Tryck på Start/Pause (Start/Pause) touchknappen.

Programmet startar.

## 9.2 Starta programet med fördröjd start

- Ställ in rätt program och tillval för typ av innehåll.
- Tryck på knappen för fördröjd start flera gånger tills displayen visar den tidsfördröjning som du vill ställa in.



Du kan fördröja starten av ett program från 1 timme till maximalt 20 timmar.

- Tryck på Start/Pause (Start/Pause) touchknappen.

### Displayen visar nedräkningen för den fördröjda starten.

När nedräkningen är klar startar programmet.

## 9.3 Ändra ett program

- Tryck på strömbrytaren för att stänga av produkten.
- Tryck på strömbrytaren för att aktivera produkten.
- Ställ in programmet.

Alternativt:

- Vrid väljarvredet till ● "Reset"-läge.
- Vänta i 1 sekund. Displayen visar

— — —

- Ställ in programmet.

## 9.4 När programmet är klart

När programmet är klart:

- En återkommande ljudsignal hörs.
- På displayen visas :
- Indikatorerna Filter (Filter) och Tank (Behållare) tänds.
- Indikatorlampan Start/Pause (Start/Pause) lyser.

Maskinen fortsätter att vara igång med skrynkelskyddsfasen aktiverad i cirka 30 minuter till eller mer om Extra Anticrease (Skrynkelskydd)-funktionen valts (se kapitel *Funktion - Extra Anticrease (Skrynkelskydd)*).

Skrynkelskyddsfasen minskar uppkomsten av skrynklor:

Du kan ta ut tvätten innan skrynkelskyddsfasen är klar. För bästa resultat rekommenderar vi att du tar ut tvätten när fasen är nästan eller helt klar.

När skrynkelskyddsfasen är klar:

- Displayen visar fortfarande :
- Indikatorerna Filter (Filter) och Tank (Behållare) tänds.
- Start/Pause (Start/Pause) släcks.

- Tryck på strömbrytaren för att avaktivera produkten.
- Öppna luckan.
- Plocka ur tvätten.
- Stäng luckan.

Möjliga orsaker till icke tillfredsställande torkningsresultat:

- Otillräckliga inställningar av standardtorrhetsnivån. Se kapitlet *Justering av standardtorrhetsnivån*



**Rengör alltid filtret och töm vattenbehållaren när ett tvättprogram har körts.**

## 9.5 Standby-funktion

För att minska energiförbrukningen stänger funktionen automatiskt av produkten:

- Efter 5 minuter om du inte startar programmet.
- Efter 5 minuter från programmets slut.





Tiden minskas till 30 sekunder om väljarvredet pekar på ● "Reset".

## 10. RÅD OCH TIPS

### 10.1 Förbereda tvätten



Ofta blir kläderna skrynkliga eller snor ihop sig efter tvätt. Att torka kläder som har snott sig är ineffektivt. För att säkerställa korrekt luftflöde och till och med torkning rekommenderas att skaka och stoppa in plaggen ett efter ett till torktummlaren.

För att säkerställa korrekt torkningsprocess:

- Stäng dragkedjorna.
- Knäpp knapparna på påslakanen.
- Låt inte lösa band trassla sig (t.ex. på förkläden). Knyt ihop dem innan du startar programmet.
- Töm alla fickor på föremål.
- Om plagget har ett innerfoder av bomull ska plagget vändas ut och in. Bomullssidan ska alltid vara vänd utåt.

- Ställ alltid in programmet som passar för typen av tvätt.
- Tvätta inte ljusa och mörka färger ihop.
- Använd ett lämpligt program för vit-/kulör tvätt, jersey och stickat för att förhindra att plaggen krymper.
- Överskrid inte maximal tvättmängd som finns i programkapitlet eller som visas på displayen.
- Torktumla endast tvätt som klarar av att torktumlas. Se instruktionerna på plaggens klädvårdsetiketter.
- Torka inte stora och små plagg tillsammans. Små plagg kan fastna i större plagg och därmed inte torkas.
- Skaka större textilier innan de stoppas in i torktummlaren. Det är för att undvika att fukt ligger kvar inuti plagget efter torkprogrammet.

Klädvårdsmärkning	Beskrivning
	Tvätten är lämplig för torktumling.
	Tvätten är lämplig för torktumling vid högre temperaturer.
	Tvätten är lämplig för torktumling endast vid lägre temperaturer.
	Plagget är inte lämplig för torktumling.

# 11. SKÖTSEL OCH RENGÖRING

## 11.1 Rengöring av filtren



### FÖRSIKTIGHET!

Ett igentäppt filter leder till nödavstängning av värmaren. Detta leder till att tvätten förblir kall och våt. Displayen visar 1 minut eller några minuter till programmets slut under längre tid. Filterrengöring löser ovanstående problem.



### FÖRSIKTIGHET!

Undvik att använda vatten för att rengöra filtret. Släng istället luddet i papperskorgen (undvik att släppa ut plastfiber i avloppsvattnet).



För att uppnå bästa torkningsresultat, rengör filtret regelbundet, täppt filtret leder till längre cykler och ökad energiförbrukning. Använd handen för att rengöra filtret och vid behov en dammsugare.

1.

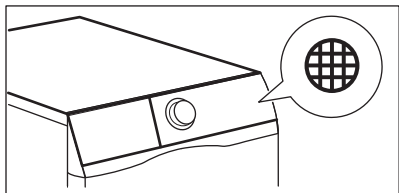

2.

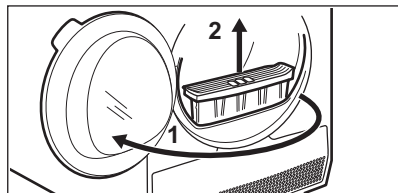

3.

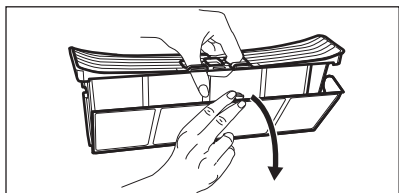

4.



5. 1)

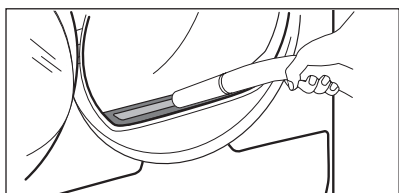

6.

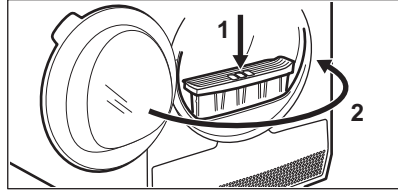

1) Ta vid behov bort luddet från filterhållaren och packningen. Du kan använda en dammsugare.

## 11.2 Tömning av vattenbehållaren

1.

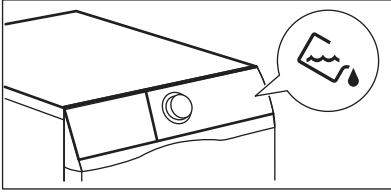

2.

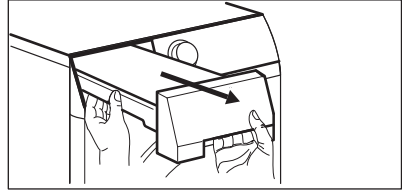

3.

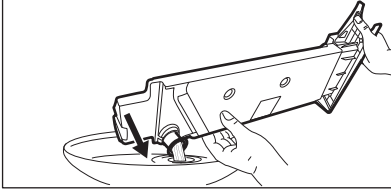

4.

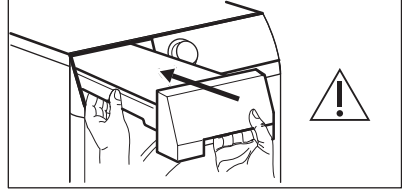

Vattnet från vattenbehållaren kan användas istället för destillerat vatten (t.ex. för ångstrykning). Filtrera vattnet först för att avskilja smutsrester.

## 11.3 Rengöra kondensorn

1.

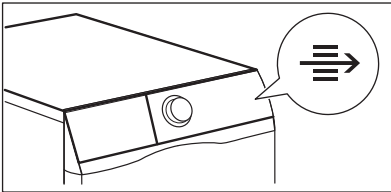

2.

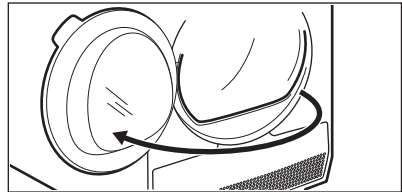

3.

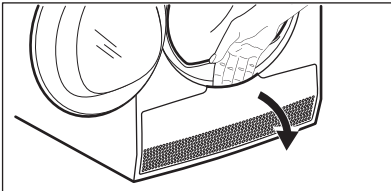

4.

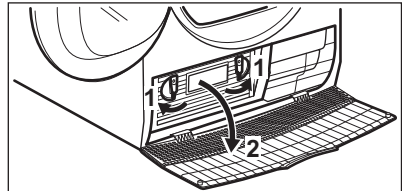

5.

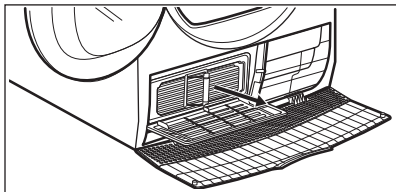

7.

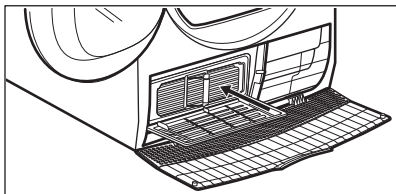

9.

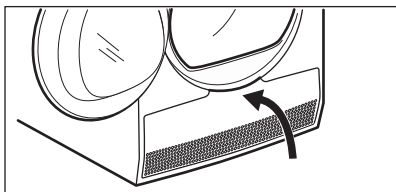

6.

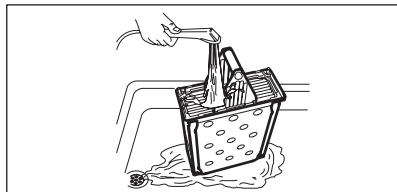

8.

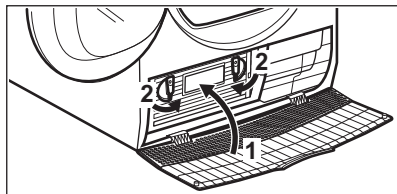

10.

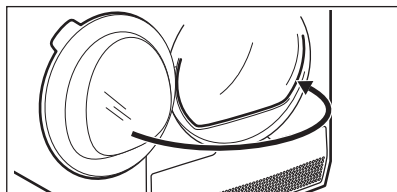

## 11.4 Rengöra fuktighetssensorn



### FÖRSIKTIGHET!

Risk att fuktighetssensorn skadas. Använd inte slipmedel eller stålull för att rengöra sensorn.

För bästa torkresultat är produkten utrustad med en fuktighetssensor i metall. Den sitter på insidan av luckan.

För lång användningstid kan göra att sensorns yta bli smutsig, vilket försämrar torkprestandan.

Vi rekommenderar att du rengör sensorn minst 3 eller 4 gånger eller om du märker att torkningseffekten minskar.

För att rengöra kan du använda den hårdare sidan av disk-/tvättsvampen och lite vinäger eller diskmedel.

Rengöring av sensorn:

1. Öppna luckan.

2. Rengör ytorna på fuktighetssensorn genom att torka av metallytan flera gånger.

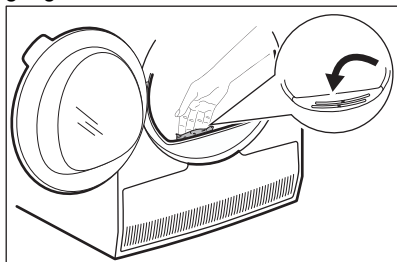

## 11.5 Rengöring av trumman



### VARNING!

Koppla från maskinen innan den rengörs.

Använd ett vanligt mildt rengöringsmedel för att rengöra insidan av trumman och trumbladen. Torka de rengjorda ytorna med en mjuk duk.

**FÖRSIKTIGHET!**

Använd inte slipmedel eller stålull i trumman.

**FÖRSIKTIGHET!**

Rengör inte produkten med möbelrengöringsmedel eller rengöringsmedel som kan orsaka korrosion.

## 11.6 Rengöring av kontrollpanelen och höljet

Använd ett vanligt rengöringsmedel för att rengöra kontrollpanelen och höljet.

Rengör med en fuktad duk. Torka de rengjorda ytorerna med en mjuk duk.

## 11.7 Rengöring av luftflödeshål

Använd en dammsugare för att ta bort ludd från luftflödeshålen.

# 12. FELSÖKNING

**WARNING!**

Se Säkerhetsavsnitten.

## 12.1 Felkoder

Maskinen startar inte eller stannar under drift.

Försök först att hitta en lösning på problemet (se tabellen). Kontakta auktoriserat servicecenter om problemet kvarstår.

**WARNING!**

Stäng av produkten innan du gör någon kontroll.

**Vid mer omfattande problem hörs den akustiska signalen, displayen visar en larmkod och Start/Pause (Start/Pause)-knappen blinkar kontinuerligt:**

Felkod	Möjlig orsak	Avhjälpa felet
<b>E5A</b>	Motorn är överbelastad. För mycket tvätt eller något har fastnat i trumman.	Programmet avslutades inte. Ta ut tvätten från trumman, välj program och starta om.
<b>E97</b>	Internt fel. Ingen kommunikation mellan produktens elektriska delar.	Programmet avslutades inte ordentligt eller stoppades för tidigt. Stäng av maskinen och sätt på den igen. Kontakta ett auktoriserat servicecenter om larmkoden visas igen.
<b>EHO</b>	Strömförsörjningen är instabil.	vänta tills strömförsörjningen har återställts och tryck på start när maskinen visar <b>EHO</b> . Om maskinen pausar programmet utan någon indikering, tryck på programstart. Kontrollera nätkabeln/uttaget eller strömförsörjningen om varningen visas.

Stäng av och slå på maskinen om andra felkoder visas på displayen. Kontakta det auktoriserade servicecentret om problemet fortsätter.

Se tabellen nedan för möjliga lösningar vid andra problem med torktummlaren.

## 12.2 Felsökning

Problem	Möjlig lösning
Du kan inte aktivera produkten.	Se till att stickkontakten sitter ordentligt i eluttaget. Kontrollera säkringen i säkringscentralen (husets installation).
Programmet startar inte.	Tryck på Start/Pause (Start/Pause). Kontrollera att maskinens lucka är stängd.
Produktens lucka går inte att stänga.	Kontrollera att luftfiltret är korrekt isatt. Kontrollera att ingen tvätt har fastnat mellan luckan och gummilisten.
Produkten stannar under drift.	Kontrollera att vattenbehållaren är tom. Tryck på Start/Pause (Start/Pause) för att starta programmet. Det är för lite tvätt i trumman. Öka mängden tvätt eller använd Time Drying (Tid)-programmet.
Programtiden är för lång eller torkningsresultatet är inte tillfredsställande. <sup>1)</sup>	Kontrollera att tvättens vikt är lämplig för programmets varaktighet. Kontrollera att filtret är rent.
	Tvätten är för blöt. Centrifugera tvätten i tvättmaskinen på nytt.
	Se till att rumstemperaturen är högre än +5 °C och lägre än +35 °C. Optimal rumstemperatur är 18 °C till 25 °C.
	Välj Time Drying (Tid) eller Extra Dry (Extra Torr)-programmet. <sup>2)</sup>
Torktumblaren värms inte upp. Tvätten inuti är kall och våt. Filtret är igensatt. Nöduppvärmningen stängs av.	Rengör filtret (se kapitlet <i>UNDERHÅLL OCH RENGÖRING</i> ).
Displayen visar 1 minut eller några minuter till programmets slut under längre tid. Tvätten inuti är kall och våt. Filtret är igensatt. Nöduppvärmningen stängs av.	Rengör filtret (se kapitlet <i>UNDERHÅLL OCH RENGÖRING</i> ).
Displayen visar — — —.	Om du vill ställa in ett nytt program, stäng av och sätt på produkten.

Problem	Möjlig lösning
	Kontrollera att tillvalen är förenliga med programmet.

1) Programmet avslutas automatiskt efter högst 5 timmar.

2) Vissa delar av plagget kan fortfarande vara fuktigt när man torkar större plagg (t.ex. lakan).

### Vid otillfredsställande torkresultat

- Fel program har valts.
- Filtret är igentäppt.
- Kondensorn är igentäppt.
- För mycket tvätt har lagts in i produkten.
- Trumman är smutsig.
- Felaktig inställning av värmeledningssensorn (se avsnittet

*"Inställningar - Justering av återstående fuktgrad för tvätten"* för bättre inställning).

- Luftflödeshålen är igentäppta.
- Rumstemperaturen är för låg eller för hög (optimal rumstemperatur 18 °C till 25 °C)

## 13. TEKNISKA DATA

Höjd x Bredd x Djup	850 x 596 x 570 mm (max. 594 mm)
Max. djup med öppen lucka	1039 mm
Max. djup med öppen lucka	958 mm
Justerbar höjd	850 mm (+15 mm - justering av fötterna)
Trummans volym	104 l
Maximal tvättmängd	7 kg
Märkspänning	230 V
Frekvens	50 Hz
Ljudeffektnivå	66 dB
Total effekt	2250 W
Energieffektivitetsklass	<b>B</b>
Energiförbrukning med standardprogram för bomull och helt fylld maskin. <sup>1)</sup>	<b>4,23 kWh</b>
Energiförbrukning med standardprogram för bomull och halvfylld maskin. <sup>2)</sup>	<b>2,29 kWh</b>
Årlig energiförbrukning <sup>3)</sup>	503,5 kWh
Energiförbrukning i viloläge <sup>4)</sup>	0,50 W
Effektförbrukning i avstängt läge <sup>4)</sup>	0,50 W

Användningsmiljö	Hushåll
Tillåten omgivningstemperatur	+5 till +35 °C
Skyddslocket ger skydd mot inträngning av fasta partiklar och fukt, med undantag för om lågspänningsutrustningen inte är fuktskyddad	<b>IPX4</b>

- 1) Med hänvisning till EN 61121. 7 kg bomull centrifugerad vid 1 000 varv/min.
- 2) Med hänvisning till EN 61121. 3,5 kg bomull centrifugerad vid 1 000 varv/min.
- 3) Energiförbrukning i kWh per år, baserad på 160 torkcykler med standardprogram bomull vid full och halv maskin, och förbrukning i lågeffektlägena. Faktisk energiförbrukning per program beror på hur maskinen används (BESTÄMMELSE (EU) nr 392/2012).
- 4) Med hänvisning till EN 61121.

Informationen i tabellen ovan är i enlighet med EU-kommissionens förordning 392/2012 om genomförande av direktiv 2009/125/EC.

### 13.1 Förbrukningsdata



Angivna värden har erhållits vid laboratorieförhållanden enligt relevanta standarder. Olika parametrar kan ändra uppgifterna, till exempel mängden tvätt, typen av tvätt och omgivningsförhållanden. Den ursprungliga fukthalten i tvätten, vattentypen och matningsspänningen kan också påverka energiförbrukningen och torkprogrammets längd.

Program	Centrifugerad vid/restfuktighet	Torktid <sup>1)</sup>	Energiförbrukning <sup>2)</sup>
Cottons (Bomull) <b>Eco</b> 7 kg			
Cupboard Dry (Skåptorrt)	1400 varv/min/50%	119 min.	3,63 kWh
	1000 varv/min/60%	139 min.	4,23 kWh
Cottons (Bomull) 7 kg			
Iron Dry (Stryktorrt)	1400 varv/min/50%	90 min.	2,73 kWh
	1000 varv/min/60%	107 min.	3,37 kWh
Cottons (Bomull) <b>Eco</b> 3,5 kg			
Cupboard Dry (Skåptorrt)	1400 varv/min/50%	70 min.	1,96 kWh
	1000 varv/min/60%	82 min.	2,29 kWh
Synthetics (Syntet) 3,5 kg			
Cupboard Dry (Skåptorrt)	1200 varv/min/40%	62 min.	1,59 kWh



Program	Centrifugerad vid/restfuktighet	Torktid <sup>1)</sup>	Energiförbrukning <sup>2)</sup>
	800 varv/min/50%	74 min.	1,93 kWh

1) Vid halvfull tvätt är programtiden kortare och maskinen förbrukar mindre energi.

2) Felaktig omgivningstemperatur och/eller dåligt centrifugerad tvätt kan förlänga programtiden och öka energiförbrukningen.

## 14. SNABBGUIDE

### 14.1 Daglig användning

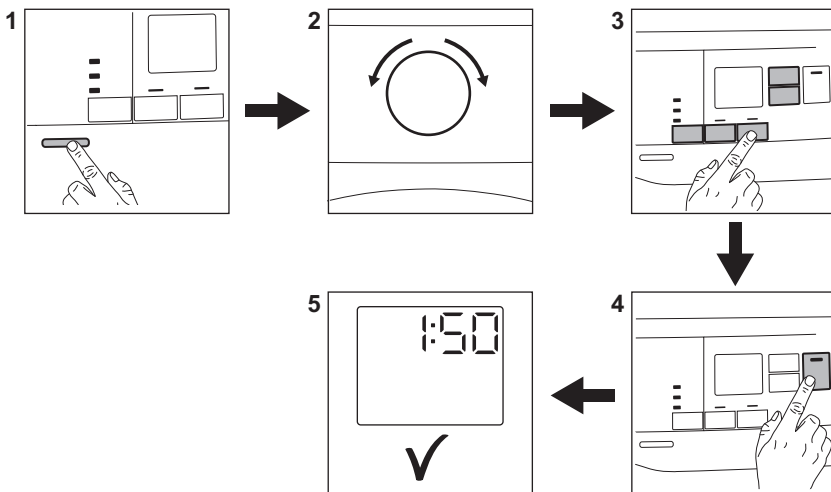

1. Tryck på On/Off-knappen för att slå på produkten.
2. Vrid programväljaren för att ställa in programmet.
3. Du kan ställa in en eller flera specialfunktioner med programmet. Aktivera eller inaktivera en funktion genom att trycka på motsvarande knapp.
4. Starta programmet genom att trycka på **Start/Pause**-knappen.
5. Produkten startar.

### 14.2 Rengöring av filtret

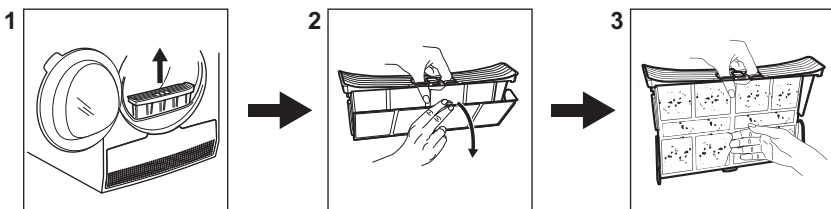



I slutet av varje program tänds symbolen

 på displayen och du måste rengöra filtret.

### 14.3 Programöversikt

Program	Vikt <sup>1)</sup>	Egenskaper/Typ av material <sup>2)</sup>
 <sup>3)</sup> Cottons (Bomull) <b>Eco</b>	<b>7 kg</b>	Bomullsprogrammet har utformat för maximal energibesparing. / 
Cottons (Bomull)	<b>7 kg</b>	Program för vit och färgad bomullstvätt. Standardinställningen är redo att lagra torrhetsnivå. / 
Synthetics (Syntet)	<b>3,5 kg</b>	Blandade plagg som huvudsakligen innehåller syntetfibrer som polyester, polyamid osv. / 
Delicates (Fintvätt)	<b>4 kg</b>	Rekommenderas för allmänna ömtåliga material som viskos, viskos, akryl och blandningar av dessa material. / 
Easy Iron (Lättstruket)	<b>1 kg (eller 5 skjortor)</b>	Begränsar skrynklor på små mängder bomull, syntet och blandade tyger för enkel strykning. Med två torknivåer: Strykjärnsfunktion som lämnar plaggen något fuktiga för strykning eller hängning. Skåptorr som torkar plaggen helt torra. / 
Refresh (Uppfräschning)	<b>1 kg</b>	Kort lågtemperaturprogram som hjälper till att ta bort lukter från en liten mängd plagg. Även lämpligt för torra kläder som förvarats länge.
Shirts (Skjortor)	<b>1,5 kg (eller sju skjortor)</b>	Lättskötta textilier med minimalt strykbehov. Torkresultatet kan variera mellan olika material. Skaka plaggen innan du lägger i dem i maskinen. När programmet är klart ska plaggen tas ut direkt och hängas upp på galge. / 
Duвет (Täcken)	<b>3 kg</b>	Säkerställer korrekt torkning av inre delar genom enkla eller dubbla duntäcken, kuddar och vadderade filter. / 
Bedlinen (Sängkläder)	<b>3 kg</b>	Sängkläder som enkel- och dubbellakan, örngott, påslakan. / 
Sports (Sportkläder)	<b>2 kg</b>	Sportkläder, tunna och lätta textilier, mikrofiber, polyester, som inte stryks / 

Program	Vikt <sup>1)</sup>	Egenskaper/Typ av material <sup>2)</sup>
Denim (Denim)	4 kg	Djuptorkar jeans och andra denimplagg, även i tjocka delar som fickor, sömmar och muddar, vilket minskar intrassling. / 
Mixed (Blandat)	3 kg	Bomull och syntetmaterial. Program med låg temperatur. Fintvätt med varmluft. / 

1) Den maximala vikten avser torra plagg.

2) Se avsnittet *RÅD OCH TIPS* angående plaggens märkning: *Förbereda tvätten*.

3) Programmet  Cottons (Bomull) Cupboard Dry (Skåptorr) ECO är "standardbomullsprogram" enligt EU-kommissionens förordning 392/2012. Det är lämpligt att torka normal våt bomullstvätt och det är det mest effektiva programmet vad gäller energi.

## 15. PRODUKTINFORMATIONSBLAD MED HÄNVISNING TILL E.U. REGEL 1369/2017

Produktinformationsblad	
Varumärke	Electrolux
Modell	EW6C527G2 PNC916098449
Nominell kapacitet i kg	7
Frånluftstumlare eller kondentumlare	Kondensor
Energieffektivitetsklass	B
Energiförbrukning i kWh per år, baserad på 160 torkcykler med standardprogram bomull vid full och halv maskin, och förbrukning i lågeffektlägena. Den faktiska energiförbrukningen per cykel beror på hur maskinen används.	503,5
Automatisk torktumlare eller icke-automatisk torktumlare	Automatisk
Energiförbrukning för standardprogram bomull vid full maskin, uttryckt i kWh	4,23
Energiförbrukning för standardprogram bomull vid halv maskin, uttryckt i kWh	2,29
Effektförbrukning vid frånläge i W	0,50
Effektförbrukning i viloläge, uttryckt i W	0,50
Vilolägets varaktighet, uttryckt i minuter	10

"Standardprogram bomull" använt vid full och halv maskin är det standardprogram som informationen på etiketten och informationsbladet hänför sig till, att detta program är avsett för torkning av normalvåt bomullstvätt och att det är det effektivaste programmet när det gäller energiförbrukning för bomull.	
Den viktade programtiden för "standardprogram bomull vid full och halv maskin" i minuter	106
Programtiden för "standardprogram bomull vid full maskin" i minuter	139
Programtiden för "standardprogram bomull vid halv maskin" i minuter	82
Kondensationseffektivitetsklass på en skala från G (minst effektiv) till A (effektivast)	B
Genomsnittlig kondensationseffektivitet för standardprogram bomull vid full maskin, uttryckt i procent.	81
Genomsnittlig kondenseringsseffektivitet av standard bomullsprogram vid halvfull maskin i procent	81
Viktad kondenseringsseffektivitet för "standard bomullsprogram vid full och halvfull maskin"	81
Ljudeffektnivå, uttryckt i dB	66
Inbyggd maskin J/N	Nej

Informationen i tabellen ovan är i enlighet med EU-kommissionens förordning 392/2012 om genomförande av direktiv 2009/125/EC.

## 16. MILJÖSKYDD

Återvinn material med symbolen .  
Återvinn förpackningen genom att placera den i lämpligt kärl. Bidra till att skydda vår miljö och vår hälsa genom att återvinna avfall från elektriska och elektroniska produkter. Släng inte

produkter märkta med symbolen  med hushållsavfallet. Lämna in produkten på närmaste återvinningsstation eller kontakta kommunkontoret.







[www.electrolux.com/shop](http://www.electrolux.com/shop)



136954763-A-212022

