



DA Kogesektion
FI Keittotaso

Brugsanvisning
Käyttöohje

2
17



INDHOLDSFORTEGNELSE

1. OM SIKKERHED.....	3
2. SIKKERHEDSANVISNINGER.....	4
3. PRODUKTBESKRIVELSE.....	6
4. DAGLIG BRUG.....	8
5. RÅD OG TIP.....	10
6. VEDLIGEHOLDELSE OG RENGØRING.....	11
7. FEJLFINDING.....	12
8. INSTALLATION.....	14
9. TEKNISK INFORMATION.....	15
10. ENERGIEFFEKTIV.....	15

VI TÆNKER PÅ DIG

Tak for dit køb af et Electrolux-apparat. Du har valgt et produkt, som giver dig årtiers professionel erfaring og innovation på én gang. Genialt og elegant. Det er designet med dig i tankerne. Så uanset hvornår du bruger det, kan du være sikker på, at du får fantastiske resultater hver gang.

Velkommen til Electrolux.

Besøg vores websted for at:



Få rådgivning, brochurer, fejlfinding, serviceinformation:
www.electrolux.com



Registrere dit produkt for bedre service:
www.registerelectrolux.com



Købe tilbehør, forbrugsvarer og originale reservedele til dit apparat:
www.electrolux.com/shop

KUNDEPLEJE OG SERVICE

Brug altid originale reservedele.

Sørg for at have følgende data tilgængelig, når du kontakter vores autoriserede servicecenter: Model, PNC, serienummer.

Du finder oplysningerne på maskinens typeskilt.



Advarsel/Forsigtig-Sikkerhedsanvisninger



Generelle oplysninger og gode råd



Miljøoplysninger

Ret til ændringer uden varsel forbeholdes.

1. ⚠️ OM SIKKERHED

Læs brugsanvisningen grundigt, før apparatet installeres og tages i brug. Producenten kan ikke drages til ansvar, hvis apparatet installeres forkert og anvendelsen forårsager skade. Opbevar altid brugsanvisningen sammen med apparatet til eventuel fremtidig brug.

1.1 Sikkerhed for børn og andre udsatte personer

- Apparatet kan bruges af børn fra 8 år og opefter samt af personer med nedsat fysisk, sensorisk eller psykisk funktionsevne, eller som mangler den nødvendige erfaring eller viden, hvis de er under opsyn eller er blevet instrueret i at bruge apparatet på en sikker måde samt forstår de medfølgende farer.
- Børn må ikke lege med apparatet.
- Opbevar al emballage utilgængeligt for børn.
- Lad ikke børn og husdyr komme tæt på apparatet, mens det køler af. De tilgængelige dele er varme.
- Hvis apparatet har en børnesikring, anbefales det, at du aktiverer den.
- Rengøring og vedligeholdelse må ikke udføres af børn uden overvågning.
- Børn på under 3 år skal holdes på afstand, med mindre de overvåges konstant.

1.2 Generelt om sikkerhed

- Apparatet og de tilgængelige dele bliver meget varme under brug. Rør ikke ved varmelegemerne.
- Betjen ikke apparatet med et tænd-sluk-ur eller en særskilt fjernbetjening.
- Tilberedning uden opsyn på en kogesektion med fedt eller olie kan være farligt og kan muligvis resultere i brand.
- Forsøg aldrig at slukke en brand med vand, men sluk for apparatet og dæk den åbne ild til med f.eks. et låg eller et brandtæppe.

- Opbevar ikke genstande på kogefladerne.
- Læg ikke metalgenstande som knive, gafler, skeer og grydelåg på kogesektionen, da de kan blive meget varme.
- Undlad at bruge en damprenser til at rengøre apparatet.
- Hvis den glaskeramiske overflade / glasoverfladen er revnet, skal du slukke for apparatet for ikke at risikere elektrisk stød.
- Hvis netledningen er beskadiget, skal den af sikkerhedsgrunde udskiftes af producenten, et autoriseret serviceværksted eller en tekniker med tilsvarende kvalifikationer.

2. SIKKERHEDSANVISNINGER

2.1 Installation



ADVARSEL!

Apparatet må kun installeres af en sagkyndig.

- Fjern al emballagen.
- Undlad at installere eller bruge et beskadiget apparat.
- Følg installationsvejledningen, der følger med apparatet.
- Mindsteafstanden til andre apparater og enheder skal overholdes.
- Vær altid forsigtig, når du flytter apparatet, da det er tungt. Brug altid sikkerhedshandsker.
- Forsegl snitfladerne med et tætningsmiddel for at forhindre fugt, der forårsager udsulmen.
- Beskyt apparatets bund mod damp og fugt.
- Monter ikke apparatet op mod en dør eller under et vindue. Dette for at undgå, at der falder varmt kogegrej ned fra apparatet, når døren eller vinduet åbnes.
- Hvis apparatet monteres oven over skuffer, skal du sørge for, at der er tilstrækkelig plads mellem apparatets bund og den øverste skuffe til luftcirkulation.
- Apparatets bund kan blive varm. Sørg for at montere en brandsikker plade

under apparatet for at forhindre adgang til bunden.

2.2 Tilslutning, el



ADVARSEL!

Risiko for brand og elektrisk stød.

- Alle elektriske tilslutninger skal udføres af en kvalificeret elektriker.
- Apparatet skal tilsluttes strøm m/jord, jvf. Stærkstrømsreglementet.
- Inden apparatet tages i brug, skal du sørge for, at det er koblet fra strømforsyningen.
- Sørg for, at de elektriske data på typeskiltet svarer til strømforsyningen. Hvis det ikke er tilfældet, skal du kontakte en elektriker.
- Sørg for, at apparatet installeres korrekt. En løs eller forkert elledning eller stik (hvis relevant) kan gøre terminalen for varm.
- Brug den korrekte elledning.
- Elledningerne må ikke være viklet sammen.
- Sørg for, at der installeres en beskyttelse mod stød.
- Kablet skal forsynes med trækafslætning.
- Sørg for, at elledningen eller stikket (hvis relevant) ikke får kontakt med

det varme apparat eller varmt kogegej, når du tilslutter apparatet til de nærmeste kontakter

- Brug ikke multistik-adaptere og forlængerledninger.
- Pas på, du ikke beskadiger netstikket (hvis relevant) eller ledningen. Kontakt vores autoriserede servicecenter eller en elektriker, hvis en beskadiget ledning skal udskiftes.
- Beskyttelsen mod elektrisk stød fra strømførende og isolerede dele skal fastgøres, så den ikke kan fjernes uden værktøj.
- Sæt først netstikket i stikkontakten ved installationens afslutning. Sørg for, at der er adgang til elstikket efter installationen.
- Hvis stikkontakten er løs, må du ikke sætte netstikket i.
- Undgå at slukke for maskinen ved at trække i ledningen. Tag altid fat i selve netstikket.
- Brug kun korrekte isoleringsenheder: gruppeafbrydere, sikringer (sikringer med skruegevind skal tages ud af fatningen), fejlstrømsrelæer og kontaktorer.
- Apparatets installation skal udføres med et isolationsudstyr, så forbindelsen til lysnettet kan afbrydes på alle poler. Isolationsudstyret skal have en brydeafstand på mindst 3 mm.

2.3 Brug



ADVARSEL!

Risiko for skader, forbrænding og elektrisk chock.

- Fjern al emballage, mærkning og beskyttelsesfolie (hvis det er relevant) før ibrugtagning.
- Brug apparatet i et husholdningsmiljø.
- Apparatets specifikationer må ikke ændres.
- Sørg for, at ventilationsåbningerne ikke er tildækkede.
- Lad ikke apparatet være uden opsyn, når der er tændt for det.
- Indstil kogezone til "slukket" efter brug.

- Læg ikke bestik eller grydelåg på kogezoneerne. De kan blive varme.
- Betjen ikke apparatet med våde hænder, eller når det har kontakt med vand.
- Brug ikke apparatet som arbejds- eller som fræsætningsplads.
- Hvis apparatets overflade er revnet, skal apparatet øjeblikkeligt kobles fra strømforsyningen. Dette er for at forhindre elektrisk stød.
- Når du anbringer madvarer i varm olie, kan det sprøjte.



ADVARSEL!

Risiko for brand og eksplosion

- Fedtstoffer og olie kan udsende brændbare dampe, når de opvarmes. Hold flammer eller opvarmede genstande væk fra fedtstoffer og olie, når du tilbereder mad med dem.
- De dampe, som meget varm olie udsender, kan forårsage selvantændelse.
- Brugt olie, der kan indeholde madrester, kan forårsage brand ved en lavere temperatur end olie, der bruges for første gang.
- Undlad at bruge brændbare produkter eller ting, der er fugtet med brændbare produkter, i apparatet eller i nærheden af eller på dette.



ADVARSEL!

Risiko for beskadigelse af apparatet.

- Læg ikke varmt kogegej på betjeningspanelet.
- Lad ikke kogegej koge tørt.
- Pas på, at genstande eller kogegej ikke falder ned på apparatet. Overfladen kan tage skade.
- Aktivér ikke kogezoneerne med en tom gryde/pande eller uden kogegej.
- Anbring ikke alufolie på apparatet.
- Kogegej af støbejern, aluminium eller med en beskadiget bund kan forårsage ridser på glasset/ glaskeramikken. Løft altid disse ting op, når du skal flytte dem på kogesektionen.
- Dette apparat må kun anvendes til tilberedning af fødevarer. Det må ikke

anvendes til andre formål, f.eks. rumopvarmning.

opløsningsmidler eller metalgenstande.

2.4 Vedligeholdelse og rengøring

- Rengør jævnligt apparatet for at forhindre forringelse af overfladematerialet.
- Sluk for apparatet, og lad det køle af inden rengøring.
- Kobl apparatet fra lysnettet, før der udføres vedligeholdelse.
- Undlad at bruge højtryksrensere eller damp til at rengøre apparatet.
- Rengør apparatet med en fugtig, blød klud. Brug kun et neutralt rengøringsmiddel. Brug ikke slibende midler, skuresvampe,

2.5 Bortskaffelse



ADVARSEL!

Risiko for personskade eller kvælning.

- Kontakt din genbrugsplads ang. oplysninger om, hvordan apparatet bortskaffes korrekt.
- Tag stikket ud af kontakten.
- Klip elledningen af, og kassér den.

2.6 Service

- Kontakt et autoriseret servicecenter for at få repareret apparatet.
- Brug kun originale reservedele.

3. PRODUKTBEKRIVELSE

3.1 Oversigt over kogesektionen

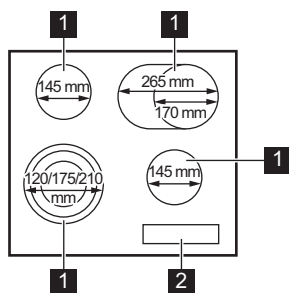





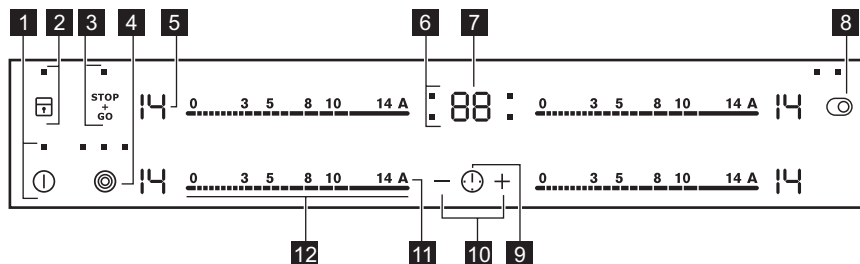



- 1 Kogezone
- 2 Betjeningspanel









3.2 Oversigt over betjeningspanel



Brug sensorfelterne til at betjene apparatet. Display, kontrollamper og signaler viser de funktioner, der er i brug.

	Sen-sorfelt	Funktion	Kommentar
1		TÆND/SLUK	Tænder/slukker for kogesektionen.
2		Lås / Børnesikring	Låser/låser op for betjeningspanelet.
3		STOP+GO	Aktiverer/deaktiverer funktionen.
4		-	Tænder/slukker for yderste varmekreds.
5	-	Display for varmetrin	Viser varmetrinnet.
6	-	Kogezoneindikatorer for timer	Viser den kogezone, som du har tidsindstillet.
7	-	Timerdisplay	Viser tiden i minutter.
8		-	Tænder/slukker for yderste varmekreds.
9		-	Vælger kogezone.
10		-	Øger eller mindsker tiden.
11		Opkogningsautomatik	Aktiverer/deaktiverer funktionen.
12	-	Betjeningspanel	Indstilling af et varmetrin.

3.3 Display for varmetrin

Display	Forløb
	Kogezonen er slukket.
	Kogezonen er tændt.
	STOP+GO-funktionen er i brug.
	Opkogningsautomatik-funktionen er i brug.
	Der er en funktionsfejl.
	OptiHeat Control (3-trins restvarmeindikator): tilbereder stadig/ holde varm/restvarme.
	Lås / Børnesikring-funktionen er i brug.
	Automatisk slukning-funktionen er i brug.

3.4 OptiHeat Control (3-trins restvarmeindikator)



ADVARSEL!



Forbrændingsrisiko ved restvarme. Indikatoren viser niveauet af restvarme.

4. DAGLIG BRUG



ADVARSEL!

Se kapitlerne om sikkerhed.

4.1 Aktivering og deaktivering

Tryk på  i 1 sekund for at tænde eller slukke for kogesektionen.

4.2 Automatisk slukning

Funktionen deaktiverer automatisk kogesektionen, hvis:

- alle kogezoner deaktiveres,
- du ikke indstiller varmetrinnet, når kogesektionen er aktiveret,
- du spilder noget, eller lægger noget på betjeningspanelet i mere end 10 sekunder (en gryde/pande, en klud osv.). Der lyder et signal, og kogesektionen deaktiveres. Fjern genstanden eller rengør betjeningspanelet.
- du behøver ikke deaktivere en kogezone eller ændre varmetrinnet. Efter et stykke tid lyser  og kogesektionen deaktiveres.

Forholdet mellem varmetrinnet og tiden efter, at kogesektionen deaktiveres:

Varmetrin	Kogesektionen deaktiveres efter
 , 1 - 3	6 timer
4 - 7	5 timer
8 - 9	4 timer
10 - 14	1,5 time

4.3 Varmetrin

Sådan indstilles eller ændres varmetrinnet:

Tryk på betjeningspanelet ved det korrekte varmetrin, eller bevæg din finger langs betjeningspanelet, indtil du når det ønskede varmetrin.

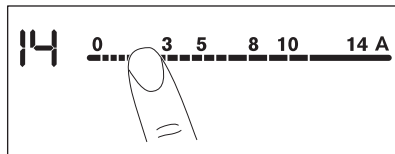

4.4 Aktivering/deaktivering af yderste varmekreds

Du kan tilpasse det effektive varmeareal til størrelsen på kogegrejets bund.

Brug sensorfeltet:  

Sådan aktiveres den yderste varmekreds: Tryk på sensorfeltet. Kontrollampen tændes.

Sådan aktiveres flere varmekredse: Tryk på samme sensorfelt igen. Den efterfølgende kontrollampe tændes.

Sådan deaktiveres den yderste varmekreds: Tryk på sensorfeltet, indtil kontrollampen slukkes.

i Når zonen aktiveres, men ikke den yderste varmekreds, dækker lyset fra zonen muligvis også den yderste kreds. Dette betyder ikke, at den yderste varmekreds er aktiveret. Tjek kontrollampen for at se, om varmekredsen er aktiveret.

4.5 Opkogningsautomatik

Ved at aktivere denne funktion kan du opnå et ønsket varmetrin på kortere tid. Funktionen vælger det højeste varmetrin i et stykke tid og skruer derefter ned til det ønskede niveau.

i For at aktivere funktionen skal kogezoneen være kold.

Sådan aktiveres funktionen for en kogezone: Tryk på **A** (**R** tændes). Tryk derefter straks på det ønskede varmetrin. Efter 3 sekunder tændes **R**.

Sådan deaktiveres funktionen: Skift varmetrin.

4.6 Timer

Nedtællingstimer

Du kan bruge funktionen til at indstille, hvor længe kogezoneen skal være tændt under én tilberedning.

Indstil først kogezoneen, og aktiver funktionen. Du kan indstille varmetrin, før eller efter funktionen aktiveres.

Sådan indstilles kogezoneen: tryk på **⏸** en eller flere gange, indtil kontrollampen for den ønskede kogezone tændes.

Sådan deaktiveres funktionen: tryk på **+** på timeren for at indstille tiden (**00 - 99** minutter). Når kontrollampen for kogezoneen begynder at blinke langsomt, er nedtællingen begyndt.

Sådan vises den resterende tid: vælg kogezoneen med **⏸**. Kontrollampen for kogezoneen begynder at blinke hurtigt. Displayet viser resttiden.

Sådan ændres tiden: vælg kogezoneen med **⏸**. Tryk på **+** eller **-**.

Sådan deaktiveres funktionen: indstil kogezoneen med **⏸**, og tryk på **-**. Resttiden tæller baglæns ned til **00**. Kontrollampen for kogezoneen slukkes.

i Når nedtællingen er slut, høres en lyd, og **00** blinker. Kogezoneen slukkes.

Sådan stoppes lyden: tryk på **⏸**.

CountUp Timer (Optællingstimer)

Du kan bruge denne funktion til at holde øje med, hvor længe kogezoneen er tændt.

Sådan indstilles kogezoneen: tryk på **⏸** en eller flere gange, indtil kontrollampen for den ønskede kogezone tændes.

Sådan deaktiveres funktionen: tryk på **-** på timeren. **⏸** tændes. Når kontrollampen for kogezoneen begynder at blinke langsomt, er tællingen begyndt. Displayet skifter mellem **⏸** og den forløbne tid (minutter).

Sådan får du vist, hvor længe kogezoneen er tændt: vælg kogezoneen med **⏸**. Kontrollampen for kogezoneen begynder at blinke hurtigt. Displayet viser, hvor længe zonen har været tændt.

Sådan deaktiveres funktionen: indstil kogezoneen med **⏸**, og tryk på **+** eller **-**. Kontrollampen for kogezoneen slukkes.

Minutur

Du kan bruge timeren som et **minutur**, når kogesektionen er tændt, og kogezoneen ikke betjenes (displayet for varmetrin viser **00**).

Sådan deaktiveres funktionen: tryk på **⏸**. Tryk på **+** eller **-** på timeren for at indstille tiden. Når nedtællingen er slut, høres en lyd, og **00** blinker.

Sådan stoppes lyden: tryk på **⏸**.

 Funktionen påvirker ikke betjeningen af kogezoneerne.

4.7 STOP+GO

Funktionen indstiller alle kogezoneer til det laveste varmetrin.

Når funktionen anvendes, kan du ikke ændre varmetrinnet.

Funktionen standser ikke timerfunktionen.

Sådan aktiveres funktionen: tryk på

 .  tændes.

Sådan deaktiveres funktionen: tryk på

 . Den foregående varmeindstilling tændes.

4.8 Lås

Du kan låse betjeningspanelet, mens kogezoneerne er i brug. Den forhindrer utilsigtet ændring af varmetrinnet.

Indstil først varmetrinnet.

Sådan aktiveres funktionen: tryk på .

 tændes i 4 sekunder. Timeren forbliver tændt.

Sådan deaktiveres funktionen: tryk på

 . Den foregående varmeindstilling tændes.





 Når du slukker for kogesektionen, deaktiverer du også denne funktion.





4.9 Børnesikring

Funktionen hindrer utilsigtet betjening af kogesektionen.

Sådan deaktiveres funktionen: Tænd for kogesektionen med  . Indstil ikke





varmetrin. Tryk på  i 4 sekunder.  tændes. Sluk for kogesektionen med .



Sådan deaktiveres funktionen: Tænd for kogesektionen med  . Indstil ikke varmetrin. Tryk på  i 4 sekunder.  tændes. Sluk for kogesektionen med .

Sådan tilsidesættes funktionen til en enkelt tilberedning: Tænd for kogesektionen med  .  tændes. Tryk på  i 4 sekunder. **Indstil varmetrinnet inden 10 sekunder.** Kogesektionen kan betjenes. Når du tænder for kogesektionen med  , aktiveres funktionen igen.

4.10 OffSound Control - (Deaktivering og aktivering af lyd)

Sluk for kogesektionen. Tryk på  i 3 sekunder. Displayet tændes og slukkes.

Tryk på  i 3 sekunder.  eller  tændes. Tryk på  på timeren for at vælge ét af følgende:

-  - lyden er slukket
-  - lyden er tændt

Vent, indtil kogesektionen slukkes automatisk, for at bekræfte dit valg.

Når funktionen er indstillet til  , kan du kun høre lyd, når:

- Du trykker på 
- Minutur tæller ned
- Nedtællingstimer tæller ned
- Du anbringer noget på betjeningspanelet.

5. RÅD OG TIP



ADVARSEL!

Se kapitlerne om sikkerhed.

5.1 Kogegrej



Bunden af kogegrejet skal være så tyk og plan som muligt.



Kogegrej af emaljeret stål eller med alu- eller kobberbund kan give misfarvninger på glaskeramikken.

5.2 Öko Timer (Øko-timer)

For at spare energi bør kogezonens varmelegeme slukkes, før minuturet

lyder. Forskellen i betjeningstiden afhænger af det indstillede varmetrin og varigheden af tilberedningen.

5.3 Eksempler på anvendelse



Data i tabellen er kun vejledende.

Varmetrin	Anvendes til:	Tid (min.)	Råd
- 1	At holde færdigtillberedt mad varm.	efter behov	Læg et låg på kogegrejet.
1 - 3	Hollandaise sauce, smelte: smør, chokolade, husblas.	5 - 25	Rør ind imellem.
1 - 3	Stivne/størkne: luftige omeletter, bagte æg.	10 - 40	Læg låg på under tilberedningen.
3 - 5	Videre kogning af ris og mælkeretter, opvarmning af færdigretter.	25 - 50	Tilsæt mindst dobbelt så meget væske som ris, rør rundt i mælkeretter under tilberedningen.
5 - 7	Dampning af grøntsager, fisk, kød.	20 - 45	Tilføj nogle spsk. væske.
7 - 9	Dampning af kartofler.	20 - 60	Brug højest ¼ l vand til 750 g kartofler.
7 - 9	Kogning af større portioner, sammenkogte retter og supper.	60 - 150	Op til 3 l væske plus ingredienser.
9 - 12	Nænsom stegning af: schnitzler, cordon bleu (kalvekød), koteletter, frikadeller, pølser, lever, æg, pandekager, æbleskiver.	efter behov	Vendes undervejs.
12 - 13	Kraftig stegning, brasede kartofler, tournedos, steaks.	5 - 15	Vendes undervejs.
14	Kogning af vand, pasta, brunng af kød (gullasch, grydesteg), friturekogning af pommes frites.		

6. VEDLIGEHODELSE OG RENGØRING



ADVARSEL!

Se kapitlerne om sikkerhed.

6.1 Generelle oplysninger

- Rengør altid kogesektionen efter brug.

- Brug altid kogegrej med ren bund.
- Skrammer eller mørke pletter på overfladen har ingen betydning for kogesektionens funktion.
- Brug et specielt rengøringsmiddel til overfladen på kogesektionen.
- Brug en speciel skraber til glasset.

6.2 Rengøring af kogesektionen

- **Fjern straks:** smeltet plastik, plastfolie og sukkerholdige madvarer.

Ellers kan snavset beskadige kogesektionen. Sæt specialskraberens skråt ned på glasoverfladen, og bevæg bladet hen over overfladen.

- **Fjernes, når apparatet er kølet tilstrækkeligt ned:** Rande af kalk eller vand, fedtstænk og metalskinnende misfarvning. Rengør kogesektionen med en fugtig klud og lidt opvaskemiddel. Tør kogesektionen af med en blød klud efter rengøring.

7. FEJLFINDING







ADVARSEL!

Se kapitlerne om sikkerhed.

7.1 Hvis noget går galt

Problem	Mulige årsager	Afhjælpning
Kogesektionen kan ikke tændes eller betjenes.	Kogesektionen er ikke tilsluttet til en strømforsyning, eller den er forkert tilsluttet.	Kontrollér, om kogesektionen er tilsluttet korrekt til strømforsyningen. Se tilslutningsdiagrammet.
	Fejlstrømsrelæet har afbrudt strømmen.	Se efter, om fejlen skyldes en defekt sikring. Kontakt en kvalificeret installatør, hvis fejlstrømsrelæet afbryder strømmen flere gange i træk.
		Tænd for kogesektionen igen, og indstil varmetrinet på under 10 sekunder.
	Du har rørt ved 2 eller flere sensorfelter samtidigt.	Berør kun ét sensorfelt.
	STOP+GO-funktionen er i brug.	Se kapitlet "Daglig brug".
	Der er vand eller fedtstænk på betjeningspanelet.	Tør betjeningspanelet af.
Der lyder et signal, og kogesektionen deaktiveres. Der udsendes et lydsignal, når kogesektionen slukkes.	Du har tildækket et eller flere sensorfelter.	Flyt genstanden fra sensorfelterne.
Sektionen slukkes.	Du har lagt noget på tastene ①.	Flyt genstanden fra tastene.

Problem	Mulige årsager	Afhjælpning
Restvarmeindikator tændes ikke.	Kogezonen er ikke varm, fordi den kun har været tændt i kort tid.	Kontakt et autoriseret servicecenter, hvis kogezonen har været i drift tilstrækkelig længe til at være varm.
Opkogningsautomatikfunktionen virker ikke.	Kogezonen er varm.	Lad kogezonen køle tilstrækkeligt af.
	Det højeste varmetrin er valgt.	Højeste varmetrin har samme effekt som funktionen.
Du kan ikke aktivere den yderste varmekreds.		Aktivér den inderste kreds først.
 Der er et mørkt område på multi-zonen.	Det er normalt, at der er et mørkt område på multizonen.	
Tasterne bliver varme.	Kogegrejet er for stort, eller det er placeret for tæt på betjeningspanelet.	Sæt om muligt stort kogegrej på de bageste kogezoner.
Der lyder intet signal, når der trykkes på sensorfeltene.	Signalerne er slået fra.	Slå signalerne til. Se kapitlet "Daglig brug".
 tændes.	Automatisk slukning er i brug.	Sluk og tænd for kogesektionen.
 tændes.	Børnesikring eller Lås-funktionen er i brug.	Se kapitlet "Daglig brug".
 og et tal lyser.	Der er en fejl i kogesektionen.	Kobl kogesektionen fra lysnettet i et stykke tid. Sluk på gruppeafbryderen, eller tag sikringen ud på tavlen. Tilslut apparatet igen. Kontakt et autoriseret servicecenter, hvis  tændes igen.

7.2 Hvis du ikke kan løse problemet ...

Kontakt forhandleren eller et autoriseret servicecenter, hvis du ikke selv kan løse problemet. Oplys de data, der findes på typeskiltet. Oplys desuden den trecifrede kode på glaskeramikken (der står i hjørnet af glaspladen) og den

fejlmeddelelse, der vises. Sørg for, at du har betjent kogesektionen korrekt. Hvis fejlen skyldes forkert betjening, er et teknikerbesøg ikke gratis, heller ikke i garantiperioden. Oplysninger om servicecenter og garantibetingelser står i garantihæftet.

8. INSTALLATION



ADVARSEL!

Se kapitlerne om sikkerhed.

8.1 Inden installationen

Notér følgende oplysninger fra typeskiltet, før du installerer kogesektionen: Typeskiltet sidder i bunden af kogesektionen.

Serienummer

8.2 Indbygningskogesektioner

Brug først indbygningskogesektionerne, når kogesektionen er samlet i de

8.4 Montering

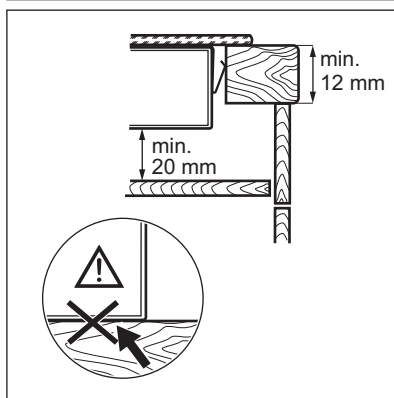
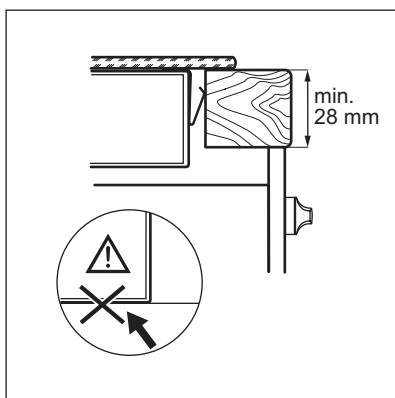
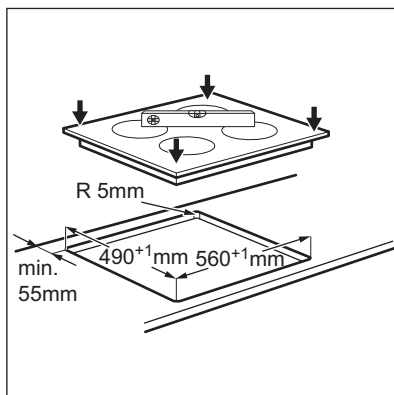
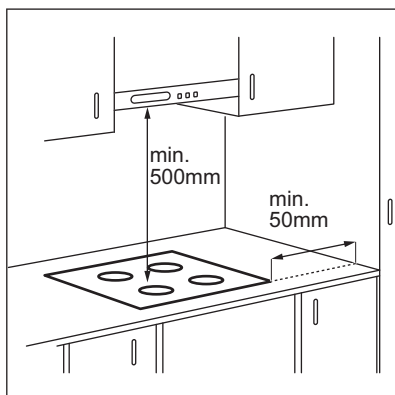

korrekte indbygningsenheder og bordplader, der opfylder kravene.

8.3 Tilslutningskabel

- Kogesektionen leveres med netkabel.
- For at erstatte det beskadigede netkabel skal du bruge følgende (eller højere) netkabeltype: H05BB-F T min 90°C. Kontakt Electrolux Service A/S.

8.5 Beskyttelsesboks

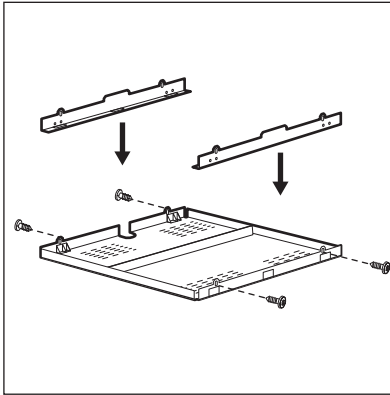

Hvis du bruger en beskyttelsesboks (ekstraudstyr), er den isolerende plade direkte under kogesektionen ikke nødvendig. Beskyttelsesboksen fås muligvis ikke i visse lande. Kontakt din lokale forhandler.



Du kan ikke bruge beskyttelsesboksen, hvis kogesektionen monteres over en ovn.

9. TEKNISK INFORMATION

9.1 Mærkeplade

Model HOC650F
Type 58 HAD 56 AO

Serienr.
ELECTROLUX

PNC 949 596 467 00
220 - 240 V 50 - 60 Hz
Fremstillet i Tyskland
7.1 kW
CE

9.2 Kogezoner - Specifikation

Kogezone	Nominel effekt (maks. varmetrin) [W]	Kogezonens diameter [mm]
Forreste venstre	800 / 1600 / 2300	120 / 175 / 210
Bageste venstre	1200	145
Forreste højre	1200	145
Bageste højre	1500 / 2400	170 / 265

Til optimale madlavningsresultater bør du ikke bruge kogegrej, der er større end kogezonens diameter.

10. ENERGIEFFEKTIV

10.1 Produktoplysninger i overensstemmelse med EU 66/2014

Identifikation af model	HOC650F
-------------------------	---------

Type kogesektion		Indbygget kogesektion
Antal kogezoner		4
Opvarmningsteknologi		El-varmer
Diameter af runde kogezoner (Ø)	Forreste venstre Bageste venstre Forreste højre	21,0 cm 14,5 cm 14,5 cm
Længde (L) og bredde (B) af ikke-rund kogezone	Bageste højre	L 17,0 cm B 26,5 cm
Energiforbrug pr. kogezone (EC electric cooking)	Forreste venstre Bageste venstre Forreste højre Bageste højre	191,3 Wh/kg 196,8 Wh/kg 196,8 Wh/kg 182,6 Wh/kg
Kogesektionens energiforbrug (EC electric hob)		191,9 Wh/kg

EN 60350-2 - Elkogeapparater til husholdning - Del 2: Kogesektioner - Metoder til måling af ydeevne

10.2 Energibesparelse

Du kan spare energi ved madlavning i hverdagen, hvis du følger nedenstående råd.

- Når du opvarmer vand, bør du kun bruge den nødvendige mængde.
- Læg altid låg på kogegrejet, hvis det er muligt.

- Inden du aktiverer kogezonen, skal du stille kogegrejet på den.
- Kogegrejets bund skal have den samme diameter som kogezonen.
- Sæt det mindre kogegrej på de mindre kogezoner.
- Sæt kogegrejet direkte i midten af kogezonen.
- Brug restvarmen til at holde maden varm eller for at smelte den.

11. MILJØHENSYN

Genbrug materialer med symbolet . Anbring emballagematerialet i passende beholdere til genbrug. Hjælp med at beskytte miljøet og menneskelig sundhed samt at genbruge affald af elektriske og elektroniske apparater.

Kasser ikke apparater, der er mærket med symbolet , sammen med husholdningsaffaldet. Lever produktet tilbage til din lokale genbrugsplads eller kontakt din kommune.

SISÄLTÖ

1. TURVALLISUUSTIEDOT.....	18
2. TURVALLISUUSOHJEET.....	19
3. LAITTEEN KUVAUS.....	21
4. PÄIVITTÄINEN KÄYTTÖ.....	23
5. VIHJEITÄ JA NEUVOJA.....	26
6. HOITO JA PUHDISTUS.....	27
7. VIANMÄÄRITYS.....	27
8. ASENNUKSET.....	29
9. TEKNISEET TIEDOT.....	31
10. ENERGIATEHOKKUUS.....	32

SINUN PARHAAKSESI

Kiitämme teitä Electrolux-laitteen hankinnasta. Olette valinneet tuotteen, joka perustuu vuosikymmenien aikana saatuun kokemukseen ja innovaatioon. Kekseliäs ja tyylikäs laite, joka on suunniteltu teitä ajatellen. Laitetta käyttäessänne voitte olla aina varma erinomaisista tuloksista. Tervetuloa Electroluxiin.

Vieraile verkkosivullamme:



Saadaksesi käyttöön liittyviä neuvoja, esitteitä, vianmääritysohjeita ja huolto-ohjeita:

www.electrolux.com



Tuotteen rekisteröimiseksi parempaa huoltoa varten:

www.registerelectrolux.com



Ostaaksesi laitteesi lisävarusteita, kulutusosia ja alkuperäisiä varaosia:

www.electrolux.com/shop

ASIAKASPALVELU JA HUOLTO

Suosittellemme alkuperäisten varaosien käyttöä. Pidä seuraavat tiedot saatavilla ottaessasi yhteyttä valtuutettuun huoltoliikkeeseemme. Malli, tuotenumero, sarjanumero. Kyseiset tiedot löytyvät laitteen arvokilvestä.

 Varoitukset/huomautukset ja turvallisuusohjeet

 Yleisohjeet ja vinkit

 Ympäristönsuojeluohjeita

Oikeus muutoksiin pidätetään.

1. ⚠ TURVALLISUUSTIEDOT

Lue laitteen mukana toimitetut ohjeet ennen laitteen asennusta ja käyttöä. Valmistaja ei ota vastuuta henkilö- tai omaisuusvahingoista, jotka aiheutuvat laitteen virheellisestä asennuksesta tai käytöstä. Pidä ohjeet aina laitteen mukana tulevia käyttökertoja varten.

1.1 Lasten ja taitamattomien henkilöiden turvallisuus

- Vähintään 8 vuotta täyttäneet lapset ja sellaiset henkilöt, joiden fyysiset, sensoriset tai henkiset kyvyt eivät ole tähän riittäviä tai joilla ei ole laitteen tuntemusta tai kokemusta sen käytöstä, saavat käyttää tätä laitetta ainoastaan silloin, kun heidän turvallisuudestaan vastaava henkilö valvoo ja ohjaa heitä käyttämään laitetta turvallisesti ja ymmärtämään sen käyttöön liittyvät vaarat.
- Älä anna lasten leikkiä laitteella.
- Pidä kaikki pakkausmateriaalit lasten ulottumattomissa.
- Pidä lapset ja kotieläimet poissa laitteen luota silloin, kun se on toiminnassa tai se jäähtyy. Laitteen kosketettavissa olevat osat ovat kuumia.
- Jos laitteessa on lapsilukko, suosittelemme sen käyttämistä.
- Lapset eivät saa suorittaa puhdistusta tai huoltoa ilman valvontaa.
- Alle 3-vuotiaat lapset tulee pitää kaukana laitteesta, ellei heitä valvota jatkuvasti.

1.2 Yleiset turvallisuusohjeet

- Laite ja näkyvissä olevat osat kuumenevat käytön aikana. Älä kosketa lämpövastuksiin.
- Älä käytä tätä laitetta ulkoisella ajastimella tai erillisellä kaukosäädinjärjestelmällä.
- Rasvalla tai öljyllä kypsentäminen ilman valvontaa voi olla vaarallista ja se voi johtaa tulipaloon.

- Älä koskaan yritä sammuttaa tulta vedellä, vaan kytke laite pois toiminnasta ja peitä sitten liekit esimerkiksi kannella tai sammutuspeitteellä.
- Älä säilytä mitään keittotason päällä.
- Metalliesineitä, kuten veitsiä, haarukoita, lusikoita ja kansia ei saa panna liesitasolle, koska ne voivat kuumentua.
- Laitteen puhdistuksessa ei saa käyttää painepesuria.
- Jos keraaminen/lasipinta on vaurioitunut, katkaise virta laitteesta sähköiskuvaaran välttämiseksi.
- Jos virtajohto vaurioituu, sen saa vaaratilanteiden välttämiseksi vaihtaa vain valmistaja, valtuutettu huoltoliike tai vastaava ammattitaitoinen henkilö.

2. TURVALLISUUSOHJEET

2.1 Asennus



VAROITUS!

Asennuksen saa suorittaa vain ammattitaitoinen henkilö.

- Poista kaikki pakkausmateriaalit.
- Vaurioitunutta laitetta ei saa asentaa tai käyttää.
- Noudata koneen mukana toimitettuja ohjeita.
- Noudata mainittuja vähimmäisetäisyyksiä muihin laitteisiin ja kalusteisiin.
- Siirrä laitetta aina varoen, sillä se on raskas. Käytä aina suojakäsineitä.
- Tiivistä pinnat tiivisteaineella estääksesi kosteuden aiheuttaman turpoamisen.
- Suojaa laitteen alaosa höyryltä ja kosteudelta.
- Älä asenna laitetta oven viereen tai ikkunan alapuolelle. Tällöin keittoastoiden putoaminen laitteesta vältetään oven tai ikkunan avaamisen yhteydessä.
- Jos laite on asennettu laatikoiden yläpuolelle, varmista, että laitteen alaosan ja ylälaatikon välinen tila on riittävä ilmankierron kannalta.
- Laitteen alaosa voi kuumentua. Varmista, että asennat

lämmönkestävän erotuslevyn laitteen alapuolelle, jotta laitteen alaosaan ei voida koskettaa.

2.2 Sähköliitännät



VAROITUS!

Tulipalo- ja sähköiskuvaara.

- Kaikki sähkökytkennät tulee jättää asiantuntevan sähköasentajan vastuulle.
- Laite on kytkettävä maadoitettuun pistorasiaan.
- Ennen toimenpiteiden suorittamista tulee varmistaa, että laite on irrotettu sähköverkosta.
- Varmista, että arvokilven sähkötiedot vastaavat kotitalouden sähköverkon arvoja. Ota muussa tapauksessa yhteyttä sähköasentajaan.
- Varmista, että laite on asennettu oikein. Löysät tai vääranlaiset virtajohtot tai pistokkeet (jos olemassa) voivat aiheuttaa liittimen ylikuumenemisen.
- Käytä oikeaa virtajohtoa.
- Varo, ettei virtajohto takerru kiinni mihinkään.
- Varmista, että iskusuojaus on asennettu.
- Käytä kaapelissa vedonpoistajaa.

- Varmista, ettei virtajohto tai pistoke (jos olemassa) kosketa kuumaan laitteeseen tai kuumiin keittoastioihin, kun liität laitteen lähellä oleviin pistorasioihin.
- Älä käytä jakorasioita tai jatkojohtoja.
- Varmista, ettei pistoke (jos olemassa) tai virtajohto vaurioidu. Ota yhteyttä valtuutettuun huoltopalveluumme tai sähköasentajaan vaurioituneen virtajohdon vaihtamiseksi.
- Jännitteenalaisten ja eristettyjen osien iskusuojat tulee asentaa niin, ettei niiden irrotus onnistu ilman työkaluja.
- Kytke pistoke pistorasiaan vasta asennuksen jälkeen. Varmista, että laitteen verkkovirtakytkentä on ulottuvilla laitteen asennuksen jälkeen.
- Jos pistoke on löysästi kiinni virtajohdossa, älä kiinnitä sitä pistorasiaan.
- Älä vedä virtajohdosta pistoketta irrottaessasi. Vedä aina pistokkeesta.
- Käytä vain asianmukaisia eristyslaitteita: suojakytkimet, sulakkeet (ruuvattavat sulakkeet on irrotettava kannasta), vikavirtakytkimet ja kontaktorit.
- Sähköasennuksessa on oltava erotin, joka mahdollistaa laitteen irrottamisen sähköverkosta kaikista navoista. Erottimen kontaktiaukon leveys on oltava vähintään 3 mm.

2.3 Käyttö



VAROITUS!

Henkilövahinkojen, palovammojen ja sähköiskujen vaara.

- Poista kaikki pakkausmateriaalit, merkit ja suojakalvot (jos olemassa) ennen käyttöönottoa.
- Käytä laitetta kotiympäristössä.
- Älä muuta laitteen teknisiä ominaisuuksia.
- Varmista, ettei tuuletusaukoissa ole esteitä.
- Älä jätä laitetta ilman valvontaa toiminnan aikana.
- Kytke keittoalue aina off-asentoon käytön jälkeen.

- Älä aseta ruokavälineitä tai kattiloiden kansia keittoalueille. Ne voivat kuumentua.
- Älä käytä laitetta märillä käsillä tai kun se on kosketuksissa veteen.
- Älä käytä laitetta työtasona tai säilytystasona.
- Jos laitteen pinnassa on säröjä, irrota laite välittömästi sähköverkosta. Täten vältetään sähköiskut.
- Öljy voi roiskua, kun asetat ruoka-aineita kuumaan öljyyn.



VAROITUS!

Tulipalo- ja räjähdysvaara.

- Kuumista rasvoista ja öljyistä voi päästä syttyviä höyryjä. Pidä liekit tai kuumat esineet kaukana rasvoista ja öljyistä, kun käytät niitä ruoanvalmistukseen.
- Erittäin kuumasta öljystä pääsevät höyryt voivat sytyttää tulipalon.
- Käytetty öljy, jossa voi olla ruoka-aineksen jäämiä, voi aiheuttaa tulipalon alhaisemmassa lämpötilassa kuin ensimmäistä kertaa käytettävä öljy.
- Älä aseta laitteeseen, sen lähelle tai päälle syttyviä tuotteita tai syttyviin tuotteisiin kostutettuja esineitä.



VAROITUS!

Laite voi muutoin vaurioitua.

- Älä pidä kuumaa keittoastiaa käyttöpaneelin päällä.
- Älä anna kattiloiden kiehua kuiviin.
- Älä anna esineiden tai keittoastioiden pudota laitteen päälle. Pinta voi vaurioitua.
- Älä kytke keittoalueita toimintaan keittoastian ollessa tyhjä tai ilman keittoastiaa.
- Älä aseta alumiinifoliota laitteen päälle.
- Valuraudasta tai -alumiinista valmistetut tai vaurioituneen pohjan omaavat keittoastiat voivat naarmuttaa lasi- tai keraamista pintaa. Nosta ne aina irti keittotasosta liikuttamisen aikana.
- Tämä laite on tarkoitettu ainoastaan ruoanlaittoon. Sitä ei saa käyttää muihin tarkoituksiin, esimerkiksi huoneen lämmittämiseen.

2.4 Hoito ja puhdistus

- Puhdista laite säännöllisesti, jotta pintamateriaali ei vaurioidu.
- Kytke laite pois toiminnasta ja anna sen jäähtyä ennen puhdistusta.
- Kytke laite irti sähköverkosta ennen huoltotoimenpiteiden aloittamista.
- Älä suihkuta vettä tai käytä höyryä laitteen puhdistamiseen.
- Puhdista laite kostealla pehmeällä liinalla. Käytä vain mietoja puhdistusaineita. Älä käytä hankausainetta, hankaavia pesulappuja, liuottimia tai metalliesineitä.

2.5 Hävittäminen



VAROITUS!

Henkilövahinko- tai tukehtumisvaara.

- Kysy lisätietoa laitteen oikeaoppisesta hävittämisestä paikalliselta viranomaiselta.
- Irrota pistoke pistorasiasta.
- Leikkaa johto irti ja hävitä se.

2.6 Huolto

- Kun laite on korjattava, ota yhteyttä valtuutettuun huoltopalveluun.
- Käytä vain alkuperäisiä varaosia.

3. LAITTEEN KUVAUS

3.1 Keittoalueet

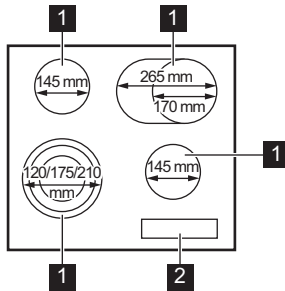





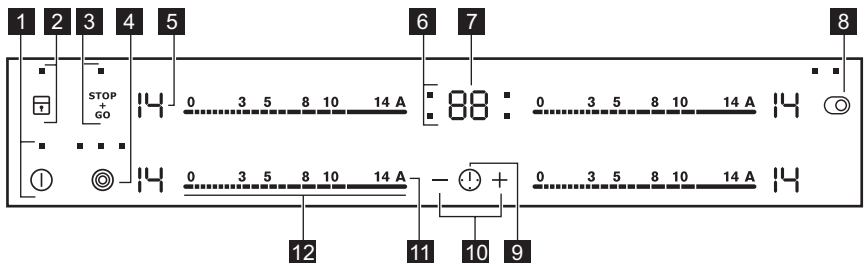



- 1 Keittoalue
- 2 Käyttöpaneeli









3.2 Käyttöpaneelin painikkeet



Laitetta käytetään kosketuspainikkeilla. Näytöt, merkkivalot ja äänimerkit ilmaisevat, mitkä toiminnot ovat käytössä.

	Kosketuspainike	Toiminto	Kuvaus
1		PÄÄLLE / POIS	Keittotason kytkeminen päälle ja pois päältä.
2		Lukitus / Lapsilukko	Käyttöpaneelin lukitseminen/lukituksen poistaminen.
3		STOP+GO	Toiminnon kytkeminen päälle ja pois päältä.
4		-	Ulomman lämpöalueen kytkeminen päälle ja pois päältä.
5	-	Tehotason näyttö	Tehotason näyttäminen.
6	-	Keittoalueiden ajastimen ilmaisimet	Aika-asetusta koskevan keittoalueen osoittaminen.
7	-	Ajastimen näyttö	Ajan osoittaminen minuutteina.
8		-	Ulomman lämpöalueen kytkeminen päälle ja pois päältä.
9		-	Keittoalueen valitseminen.
10		-	Ajan lisääminen tai vähentäminen.
11		Automaattinen kuumennus	Toiminnon kytkeminen päälle ja pois päältä.
12	-	Säätöpalkki	Tehotason säätäminen.

3.3 Tehotasojen näytöt

Näyttö	Kuvaus
	Keittoalue on kytketty pois toiminnasta.
 - 	Keittoalue on toiminnassa.
	STOP+GO -toiminto on toiminnassa.
	Automaattinen kuumennus -toiminto on toiminnassa.
 + numero	Toimintahäiriö.
 /  / 	OptiHeat Control (kolmivaiheinen jälkilämmön ilmaisin): edelleen toiminnassa / lämpimänäpito / jälkilämpö.

Näyttö	Kuvaus
	Lukitus /Lapsilukko-toiminto on toiminnassa.
	Automaattinen virrankatkaisu -toiminto on toiminnassa.

3.4 OptiHeat Control (kolmivaiheinen jälkilämmön ilmaisain)



VAROITUS!

Palovammojen vaara on olemassa jälkilämmön vuoksi. Merkkivalo ilmaisee jälkilämmön tason.

4. PÄIVITTÄINEN KÄYTTÖ



VAROITUS!

Lue turvallisuutta koskevat luvut.

4.1 Kytkeminen toimintaan ja pois toiminnasta

Keittotasoa kytetään toimintaan ja pois toiminnasta koskettamalla painiketta ① sekunnin ajan.

4.2 Automaattinen virrankatkaisu

Toiminto katkaiseen virran automaattisesti keittotasosta seuraavissa tilanteissa:

- Kaikki keittoalueet on kytketty pois toiminnasta.
- Et aseta tehotasoa kytkettyäsi keittotasoa toimintaan.
- Käyttöpaneelin päälle on roiskunut jotakin tai sen päälle on asetettu jotakin (pannu, liina, jne.) yli 10 sekunnin ajaksi. Keittotasosta kuuluu äänimerkki ja se kytketty pois toiminnasta. Ota esine pois tai pyyhi käyttöpaneeli.
- Keittoaluetta ei kytketä pois toiminnasta eikä tehotasoa muuteta. Jonkin ajan kuluttua merkkivalo

sytty ja laite kytketty pois toiminnasta.

Tehotason ja keittotasoa suhde:

Tehotaso	Keittotasoa pois kytketympäisaika
1 - 3	6 tuntia
4 - 7	5 tuntia
8 - 9	4 tuntia
10 - 14	1,5 tunti

4.3 Tehotaso

Tehotason asettaminen tai muuttaminen:

Kosketa säätöpalkkia oikean tehotason kohdalla tai siirrä sormeasi säätöpalkissa, kunnes saavutat oikean tehotason.

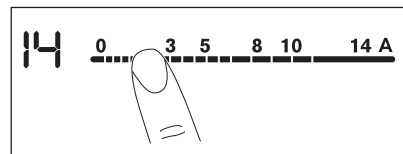

4.4 Ulompien lämpöalueiden kytkeminen päälle ja pois päältä

Voit säätää keittoalueen keittoastian pohjan koon mukaan.

Käytä kosketuspainiketta: 

Kytke ulompi lämpöalue toimintaan: kosketa kosketuspainiketta. Merkkivalo syttyy.

Useamman ulomman lämpöalueen kytkeminen toimintaan: kosketa samaa kosketuspainiketta uudelleen. Vastaava merkkivalo syttyy.

Ulomman lämpöalueen kytkeminen pois toiminnasta: kosketa kosketuspainiketta, kunnes merkkivalo sammuu.



Kun alue kytketään toimintaan, mutta ulompaa lämpöaluetta ei kytketä toimintaan, alueelta poistuva valo voi peittää ulomman lämpöalueen. Se ei tarkoita, että ulompi lämpöalue olisi kytketty toimintaan. Tarkista alueen kytkeytyminen merkkivalosta.

4.5 Automaattinen kuumennus

Jos tämä toiminto kytketään toimintaan, haluttu tehotaso voidaan saavuttaa nopeammin. Toiminto asettaa korkeimman tehotason joksikin aikaa, ja laskee tehotason sen jälkeen oikeaan asetukseen.



Toiminnon toimintaan kytkeminen edellyttää, että keittoalue on kylmä.

Kytke toiminto toimintaan

keittoalueeseen: kosketa **A**  syttyy). Kosketa välittömästi oikeaa tehotasoa.

Kolmen sekunnin kuluttua syttyy .

Toiminnon kytkeminen pois toiminnasta: muuta tehotasoa.

4.6 Ajastin

Ajanlaskenta-automatiikka

Voit käyttää tätä toimintoa keittoalueen toiminta-ajan asettamiseen yhtä käyttökertaa varten.

Aseta ensin keittoalue ja sen jälkeen toiminto. Voit asettaa tehotason ennen toiminnon asettamista tai sen jälkeen.



Keittoalueen asettaminen: kosketa painiketta  toistuvasti, kunnes vaaditun keittoalueen merkkivalo syttyy.

Toiminnon kytkeminen toimintaan:



kosketa ajastimen -painiketta ja aseta aika (**00 - 99** minuuttia). Kun keittoalueen merkkivalo alkaa vilkkumaan hitaasti, ajan laskenta on käynnissä.

Jäljellä olevan ajan tarkistaminen:

asetta keittoalue painikkeella . Keittoalueen merkkivalo alkaa vilkkumaan nopeasti. Jäljellä oleva aika näkyy näytössä.

Ajan muuttaminen: aseta keittoalue painikkeella . Kosketa painiketta  tai .

Toiminnon kytkeminen pois toiminnasta: aseta keittoalue

painikkeella  ja kosketa painiketta . Jäljellä oleva aika laskee takaisin arvoon **00**. Keittoalueen merkkivalo sammuu.



Kun aika on kulunut loppuun, laitteesta kuuluu äänimerkki ja näytössä vilkkuu **00**. Keittoalue kytkeytyy pois toiminnasta.

Äänimerkin deaktivoiminen: kosketa painiketta .

CountUp Timer (Ajanlaskenta-automatiikka)

Voit käyttää tätä toimintoa keittoalueen toiminta-ajan tarkkailemiseen.

Keittoalueen asettaminen: kosketa painiketta  toistuvasti, kunnes vaaditun keittoalueen merkkivalo syttyy.

Toiminnon kytkeminen toimintaan:



kosketa ajastimen painiketta  UP

sytty. Kun keittoalueen merkkivalo alkaa vilkkumaan hitaasti, ajan laskenta on käynnissä. Näytössä näkyy vuorotellen  ja ajastimen aika (minuuttia).

Keittoalueen jäljellä olevan toiminta-ajan tarkistaminen: valitse keittoalue

painikkeella . Keittoalueen merkkivalo alkaa vilkkumaan nopeasti. Näytössä näkyy keittoalueen toiminta-aika.

Toiminnon kytkeminen pois toiminnasta: aseta keittoalue



painikkeella  ja kosketa painiketta  tai . Keittoalueen merkkivalo sammuu.

Hälytinajastin

Voit käyttää tätä toimintoa

hälytinajastimena keittotason ollessa toiminnassa ja keittoalueiden ollessa pois toiminnasta (tehotason näytössä näkyy ).

Toiminnon kytkeminen toimintaan:

kosketa painiketta . Aseta aika koskettamalla ajastimen painiketta  tai . Kun aika on kulunut loppuun, laitteesta kuuluu äänimerkki ja näytössä vilkkuu **00**.

Äänimerkin deaktivoiminen: kosketa painiketta .

 Toiminnolla ei ole vaikutusta keittoalueiden toimintaan.

4.7 STOP+GO

Kyseinen toiminto kytkee kaikki toiminnassa olevat keittoalueet alhaisimpaan tehotasoon.

Kun toiminto on toiminnassa, tehotasoa ei voida muuttaa.

Toiminto ei peruuta asetettuja ajastuksia.

Toiminnon kytkeminen toimintaan:

kosketa painiketta   sytty.

Toiminnon kytkeminen pois

toiminnasta: kosketa painiketta . Edellinen tehotaso kytkeytyy päälle.

4.8 Lukitus

Voit lukita käyttöpaneelin keittoalueiden toimiessa. Lukitseminen estää tehotason muuttamisen vahingossa.

Aseta ensin tehotaso.

Toiminnon kytkeminen toimintaan:

kosketa painiketta   sytty neljän sekunnin ajaksi. Ajastin toimii edelleen.

Toiminnon kytkeminen pois

toiminnasta: kosketa painiketta . Edellinen tehotaso kytkeytyy päälle.







Kun sammutat keittotason, myös tämä toiminto sammuu.





4.9 Lapsilukko

Toiminto estää keittotason käyttämisen vahingossa.



Toiminnon kytkeminen toimintaan:



kytke keittotasoa toimintaan painikkeella . Älä aseta tehotasoa. Kosketa painiketta  neljän sekunnin ajan.  sytty. Kytke keittotasoa pois toiminnasta painikkeella .

Toiminnon kytkeminen pois





toiminnasta: kytke keittotasoa toimintaan painikkeella . Älä aseta tehotasoa. Kosketa painiketta  neljän sekunnin ajan.  sytty. Kytke keittotasoa pois toiminnasta painikkeella .

Voit ohittaa toiminnon vain yhtä

keittoaikaa koskien: kytke keittotasoa toimintaan painikkeella   sytty.

Kosketa painiketta  neljän sekunnin ajan. **Aseta tehotaso 10 sekunnin kuluessa.** Nyt voit käyttää keittotasoa. Kun kytket keittotason pois päältä painikkeella , toiminto on edelleen kytkettyä.

4.10 OffSound Control (Äänimerkkien käyttöön ottaminen ja käytöstä poistaminen)

Kytke keittotasoa pois päältä. Kosketa painiketta  kolmen sekunnin ajan. Näyttö syttyy ja sammuu. Kosketa painiketta  kolmen sekunnin ajan.  tai  syttyy. Kosketa ajastimen painiketta  seuraavien asetusten valitsemiseksi:

-  - äänimerkit pois käytöstä

-  - äänimerkit käytössä

Vahvista valinta odottamalla, kunnes keittotasoa kytkeytyy automaattisesti pois päältä.

Kun toiminto on asetettu asentoon , äänimerkit kuuluvat vain seuraavissa tapauksissa:

- kosketat painiketta 
- Hälytinajastin laskee
- Ajanlaskenta-automaatiikka laskee
- käyttöpaneelin päälle asetetaan jokin esine.

5. VIHJEITÄ JA NEUVOJA



VAROITUS!

Lue turvallisuutta koskevat luvut.

5.1 Keittoastiat



Keittoastian pohjan tulee olla mahdollisimman paksu ja tasainen.



Emaloidusta teräksestä valmistetut tai alumiini- tai kuparipohjaiset keittoastiat voivat aiheuttaa värimuutoksia keraamiseen pintaan.

5.2 Öko Timer (Säästöajastin)

Energian säästämiseksi keittoalueen vastus kytkeytyy pois toiminnasta ennen kuin ajanlaskenta-automaatiikan äänimerkki kuuluu. Toiminta-ajan erotus riippuu tehotasosta ja kypsennysajasta.

5.3 Esimerkkejä keittotoiminnoista



Taulukossa annetut tiedot ovat ainoastaan suuntaa-antavia.

Tehotaso	Käyttökohde:	Aika (min)	Vinkejä
 - 1	Valmiiden ruokien lämpimänäpito.	tarpeen mukaan	Aseta keittoastian päälle kansi.
1 - 3	Hollandaise-kastike, voin, suklaan ja liivattujen sulattaminen.	5 - 25	Sekoita aika ajoin.
1 - 3	Kiinteyttäminen: munakkaat, paistetut kananmunat.	10 - 40	Valmista kannen alla.
3 - 5	Riisin ja maitoruokien haudutus, valmisruokien kuumentaminen.	25 - 50	Lisää nestettä riisin suhteen vähintään kaksinkertainen määrä, sekoita maitoruokia kypsennyksen aikana.

Tehotaso	Käyttökohde:	Aika (min)	Vinkejä
5 - 7	Höyrytetyt vihannekset, kala, liha.	20 - 45	Lisää joitakin ruokalusikallisia nestettä.
7 - 9	Höyryssä kypsennetyt perunat.	20 - 60	Käytä korkeintaan ¼ litraa vettä 750 g perunoita.
7 - 9	Suurten ruokamäärien kypsentaminen, pataruoat ja keitot.	60 - 150	Enintään 3 litraa nestettä + valmistusaineet.
9 - 12	Leikkeiden, vasikanlihan, cordon bleun, kotlettien, pyöryköiden, makkaroiden, maksan, kastikepohjan, kananmunien, ohukaisten ja munkkien paistaminen.	tarpeen mukaan	Käännä kypsennyksen puolivälissä.
12 - 13	Voimakas paistaminen: sipuliperunat, ulkofilee, pihvit.	5 - 15	Käännä kypsennyksen puolivälissä.
14	Veden keittäminen, pastan keittäminen, lihan ruskistaminen (gulassi, patapaisti), ranskalaisten friteeraus.		

6. HOITO JA PUHDISTUS



VAROITUS!

Lue turvallisuutta koskevat luvut.

6.1 Yleistä

- Puhdista keittotaso jokaisen käytön jälkeen.
- Tarkista aina, että keittoastian pohja on puhdas.
- Pinnan naarmut tai tummat läiskät eivät vaikuta keittotason toimintaan.
- Käytä keittotason pintaan sopivaa erityistä puhdistusainetta.
- Käytä erityistä lasipintaan tarkoitettua kaavinta.

6.2 Keittotason puhdistaminen

- **Poista välittömästi:** sulanut muovi, muovikelmu ja sokeripitoinen ruoka. Muutoin lika voi aiheuttaa keittotasoon vaurioita. Aseta erityinen kaavin viistosti lasipintaa vasten ja liikuta kaavinta pintaa pitkin.
- **Poista sitten, kun keittotaso on jäähtynyt riittävästi:** kalkkirenkaat, vesirenkaat, rasvatahrat, kirkaat metalliset värimuutokset. Puhdista keittotaso kostealla liinalla käyttäen vähän puhdistusainetta. Hankaa keittotasoa pehmeällä kuivalla liinalla puhdistuksen jälkeen.

7. VIANMÄÄRITYS







VAROITUS!

Lue turvallisuutta koskevat luvut.

7.1 Käyttöhäiriöt

Ongelma	Mahdollinen syy	Korjaustoimenpide
Keittotasoa ei kytkeydy toimintaan eikä sitä voida käyttää.	Keittotasoa ei ole kytketty sähköverkkoon tai se on liitetty sähköverkkoon virheellisesti.	Tarkista, onko keittotasoa kytketty oikein sähköverkkoon. Katso kytkentäkaavio.
	Sulake on palanut.	Tarkista, onko toimintahäiriön syynä sulake. Jos sulake palaa aina uudelleen, käänny sähköalan ammattilaisen puoleen.
		Kytke keittotasoa uudelleen toimintaan ja aseta tehotaso 10 sekunnin kuluessa.
	Olet koskettanut useampaa kosketuspainiketta samanaikaisesti.	Kosketa vain yhtä kosketuspainiketta.
	STOP+GO -toiminto on toiminnassa.	Katso kohta "Päivittäinen käyttö".
	Käyttöpaneelilla on vettä tai rasvaroiskeita.	Pyyhi käyttöpaneeli puhtaaksi.
Keittotasosta kuuluu äänimerkki ja se kytkeytyy pois toiminnasta. Äänimerkki kuuluu, kun keittotasoa on kytketty pois toiminnasta.	Yksi tai useampi kosketuspainike on peitetty.	Poista esineet kosketuspainikkeiden päältä.
Keittotasoa kytkeytyy pois päältä.	Kosketuspainikkeen  päälle on asetettu jokin esine.	Poista esineet kosketuspainikkeen päältä.
Jälkilämmön merkkivalo ei syty.	Alue ei ole kuuma, koska sitä on käytetty vain vähän aikaa.	Jos alue on toiminut riittävän kauan ollakseen kuuma, ota yhteys valtuutettuun huoltoliikkeeseen.
Automaattinen kuumennus-toiminto ei toimi.	Alue on kuuma.	Anna alueen jäähtyä riittävästi.
	Korkein tehotaso on asetettu.	Korkeimman tehotason arvo on sama kuin toiminnon.
Ulompi lämpöalue ei kytkeydy toimintaan.		Kytke sisempi lämpöalue ensin toimintaan.

Ongelma	Mahdollinen syy	Korjaustoimenpide
 Monikeittoalueella on tumma alue.	On normaalia, että monikeittoalueella on tumma alue.	
Kosketuspainikkeet kuumenevat.	Keittoastia on liian suuri, tai se on liian lähellä painikkeita.	Laita isokokoiset keittoastiat taka-alueille, jos mahdollista.
Äänimerkkiä ei kuulu, kun kosketat käyttöpaneelin kosketuspainikkeita.	Äänimerkit on poistettu käytöstä.	Ota äänimerkit käyttöön. Katso kohta "Päivittäinen käyttö".
 syttyy.	Automaattinen virrankatkaisu -toiminto on kytketty päälle.	Katkaise virta keittotasosta ja kytke se uudelleen toimintaan.
 syttyy.	Lapsilukko tai Lukitus-toiminto on toiminnassa.	Katso kohta "Päivittäinen käyttö".
 ja numero syttyy näyttöön.	Keittoalueessa on jokin vika.	Kytke keittoalue irti verkkovirrasta lyhyeksi ajaksi. Irrota sulake sulaketaulusta. Kytke virta uudelleen. Jos  syttyy uudelleen, ota yhteys valtuutettuun huoltoliikkeeseen.

7.2 Jos ratkaisua ei löydy...

Jos ratkaisua ei löydy, ota yhteys jälleenmyyjään tai valtuutettuun huoltopalveluun. Ilmoita arvokilpeen merkityt tiedot. Ilmoita myös keraamisen keittotason kolmikirjaiminen tunnus (keraamisen pinnan kulmassa) sekä näytössä näkyvä virheilmoitus. Varmista,

että keittotasoa on käytetty oikein. Muutoin valtuutetun huoltoliikkeen tai jälleenmyyjän huollosta aiheutuvat kulut veloitetaan myös takuuaikana. Kuluttajaneuvonnan yhteystiedot ja takuehdot on mainittu takuu- ja huoltokirjassa.

8. ASENNUS



VAROITUS!

Lue turvallisuutta koskevat luvut.

8.1 Ennen asentamista

Kirjoita alla olevat tiedot ylös arvokilvestä ennen keittotason asentamista. Arvokilpi sijaitsee keittotason pohjassa.

Sarjanumero

8.2 Kalusteeseen sijoitettavat keittotasot

Kalusteeseen sijoitettavia keittotasoja saa käyttää vasta, kun ne on asennettu sopiviin, määräystenmukaisiin kalusteisiin ja työtasoihin.

8.3 Liitäntäjohto

- Keittotason mukana toimitetaan liitäntäjohto.
- Käytä seuraavaa (tai sitä suurempaa) virtajohtotyyppiä vaurioituneen

virtajohdon vaihtamiseksi: H05BB-F T
min 90°C. Ota yhteys valtuutettuun
huoltoliikkeeseen.

8.4 Asennus

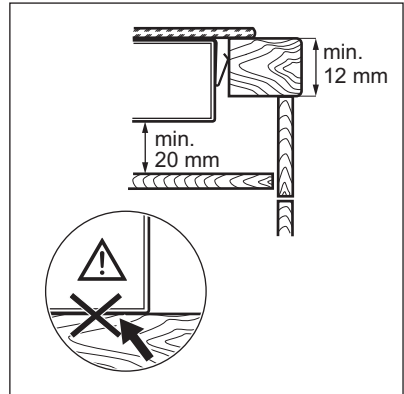
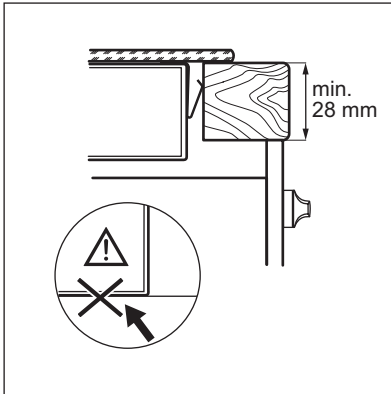
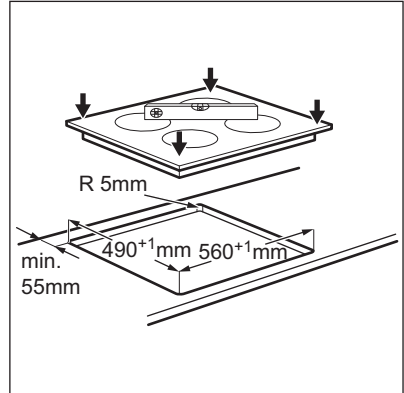
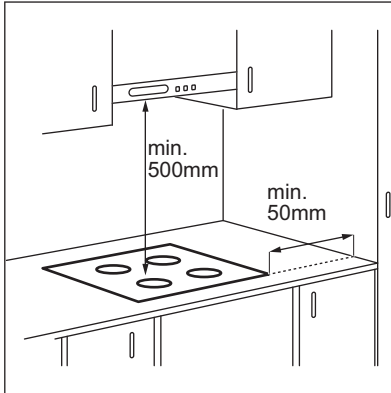

8.5 Suojakotelo

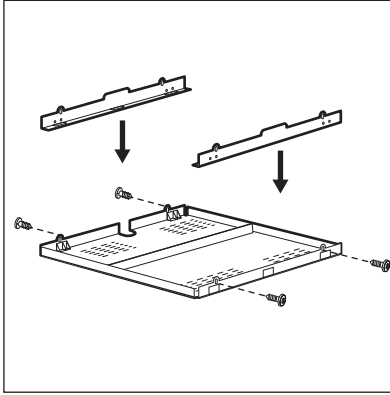

Jos käytössä on suojakotelo (lisävaruste), keittotason alapuolella oleva suojataso ei ole tarpeen. Suojakotelo ei välttämättä ole saatavilla kaikissa maissa lisävarusteena. Ota yhteys paikalliseen jälleenmyyjään.



Et voi käyttää suojakoteloä, jos asennat keittotason uunin yläpuolelle.

9. TEKNISET TIEDOT

9.1 Arvokilpi

Malli HOC650F
Tyyppi 58 HAD 56 AO

Sarjanumero
ELECTROLUX

Tuotenumero 949 596 467 00
220 - 240 V 50 - 60 Hz
Valmistettu Saksassa
7.1 kW
CE

9.2 Keittoalueiden määrytykset

Keittoalue	Nimellisteho (suurin tehotaso) [W]	Keittoalueen halkaisija [mm]
Vasemmalla edessä	800 / 1600 / 2300	120 / 175 / 210
Vasemmalla takana	1200	145
Oikealla edessä	1200	145
Oikealla takana	1500 / 2400	170 / 265

Käytä korkeintaan keittoalueen halkaisijan kokoista keittoastiaa optimaalisten tulosten saavuttamiseksi.

10. ENERGIATEHOKKUUS

10.1 Tuotetiedot standardin EU 66/2014 mukaisesti

Mallin tunnus	HOC650F	
Keittotasotyppi	Sisäänrakennettu keittotaso	
Keittoalueiden määrä	4	
Kuumennustekniikka	Säteilevä lämmitin	
Pyöreiden keittoalueiden halkaisija (Ø)	Vasemmalla edessä	21,0 cm
	Vasemmalla takana	14,5 cm
	Oikealla edessä	14,5 cm
Muun kuin pyöreään keittoalueen pituus (L) ja leveys (W)	Oikealla takana	L 17,0 cm W 26,5 cm
Energiankulutus keittoluettua kohti (EC electric cooking)	Vasemmalla edessä	191,3 Wh/kg
	Vasemmalla takana	196,8 Wh/kg
	Oikealla edessä	196,8 Wh/kg
	Oikealla takana	182,6 Wh/kg
Keittotason energiankulutus (EC electric hob)	191,9 Wh/kg	

EN 60350-2 - Ruoanlaittoon tarkoitettut sähkötoimiset kodinkoneet - Osa 2:
Keittotasot - Suorituskyvyn mittaustavat



10.2 Energiansäästö

Voit säästää energiaa jokapäiväisen ruoanvalmistuksen aikana seuraavia vinkkejä noudattamalla.

- Kuumenna vettä vain tarvitsemasi määrä.
- Mikäli mahdollista, peitä keittoastia aina kannella.

- Aseta keittoastia keittoalueelle ennen alueen kytkemistä toimintaan.
- Keittoastian pohjan tulee vastata keittoalueen halkaisijaa.
- Aseta pieni keittoastia pienemmälle keittoalueelle.
- Aseta keittoastia suoraan keittoalueen keskelle.
- Käytä jälkilämpöä ruoan pitämiseksi lämpimänä tai ruoan sulattamiseksi.

11. YMPÄRISTÖNSUOJELU

Kierrätä materiaalit, jotka on merkitty merkillä . Kierrätä pakkaus laittamalla se asianmukaiseen kierrätysastiaan. Suojele ympäristöä ja ihmisten terveyttä kierrättämällä sähkö- ja elektroniikkaromut. Älä hävitä merkillä 

merkittyjä kodinkoneita kotitalousjätteen mukana. Palauta tuote paikalliseen kierrätyskeskukseen tai ota yhteyttä paikalliseen viranomaiseen.

www.electrolux.com/shop



867322538-A-212015

