

# CORE

## KYYKKYHÄKKI

### KOKOAMISOHJEET

MAAHANTUOJA/IMPORTÖR/IMPORTER  
IP-AGENCY FINLAND OY  
PAVINTIE 2, 01260 VANTAA  
FINLAND

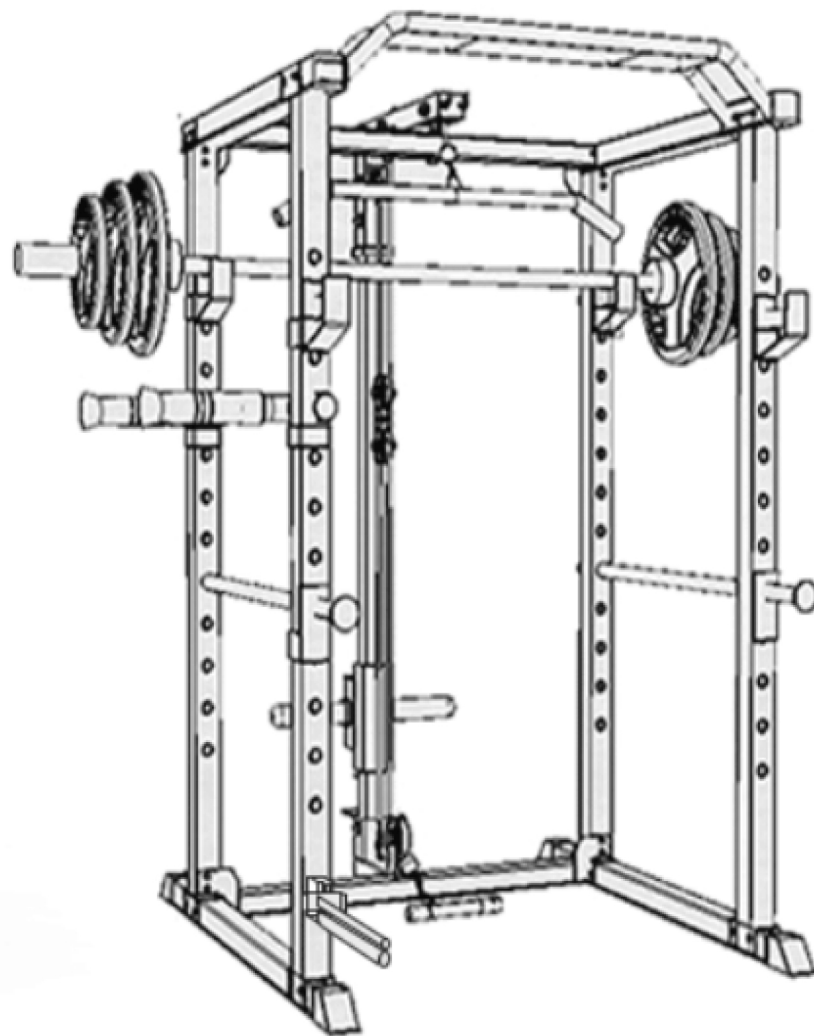

# ENNEN KUIN ALOITAT

## TARVITTAVAT TYÖKALUT (EI SISÄLLY PAKKAUKSEEN).

JAKOAVAIN (13/14/17MM)



## VALMISTELE RAKENNUSALUSTA

ON TÄRKEÄÄ, ETTÄ KOKOATHÄKIN AVOIMELLA, JA PUHTAALLA ALUEELLA. TÄMÄN AVULLA VOIT LIIKKUA VAPAASTI KUN ASENNAT KOMPONENTTEJA JA TÄMÄ VÄHENTÄÄ LOUKKAANTUMISEN MAHDOLLISUUTTA ASENNUKSEN AIKANA.

## KOKOA LAITE YSTÄVÄN KANSSA

TTUOTTEEN KOKOAMINEN YSTÄVÄN KANSSA TAKAA NOPEAMMAN TURVALLISEMMAN JA HELPOMMAN KOKOAMISPROSESSIN. KOMPONENTIT VOIVAT OLLA SUURIA, PAINAVIA TAI HANKALIA KÄSITELLÄ YKSIN.

## AVAA LAATIKKO

AVAA VAROVASTI LAATIKKO, JOKA SISÄLTÄÄ TUOTTEESI, OTA HUOMIOON PAHVIPAKKAUKSEEN PAINETUT VAROITUKSET, JOTTA LOUKKAANTUMISRISKI PIENENEÄ. HUOMAA TERÄVÄT NIITIT JOITA VOIDAAN KÄYTTÄÄ LÄMPIEN KIINNITTÄMISEEN, KOSKA NE VOIVAT AIHEUTTAA VAMMOJA. MUISTA AVATA PAKKAUS OIKEIN PÄIN, SILLÄ SE ON HELPOIN JA TURVALLISIN TAPA POISTAA KAIKKI KOMPONENTIT.

## OTA OSAT ULOS LAATIKOSTA

PURA KUKIN KOMPONENTTI VAROVASTI PAKKAUKSESTA JA TARKISTA OSA-LUETTELO, ETTÄ SINULLA ON KAIKKI TARVITTAVAT OSAT KOKOONPANON LOPPUUN SAATTAMISEKSI. HUOMAA, ETTÄ JOTKIN OSAT VOIVAT OLLA VALMIIKSI ASENNETTUJA TÄRKEIMPIIN KOMPONENTTEIHIN. JOS SINULLA ON ONGELMIA TUOTTEEN KANSSA, OTA YHTEYTTÄ MAAHANTUOJAAN.

# VAROITUKSIA

## TURVALLISUUS

ENNEN KUIN ALOITAT MINKÄ TAHANSA LIIKUNTAOHJELMAN JOKA KASVATTAÄ SYDÄN- JA VERISUONITOIMINTAA, MUISTA NEUVOTELLA LÄÄKÄRISI KANSSA. LÄÄKÄRISI ON HYVÄKSYTTÄVÄ SÄÄNNÖLLINEN RASITTAVA LIIKUNTA TUOTTEEN OIKEA KÄYTTÖ ON VÄLTÄMÄTÖNTÄ. LUE TÄMÄ KÄYTTÖOHJE HUOLELLISESTI ENNEN TUOTTEEN KOKOAMISTA TAI HARJOITTELUN ALOITTAMISTA.

- PIDÄ LAPSET POISSA LÄHETTYVILTÄSI TUOTTEEN KÄYTÖN AIKANA ÄLÄ ANNA LASTEN KIIPEILLÄ TAI LEIKKIÄ HÄKILLÄ MISSÄÄN TILANTEESSA.

- PIDÄ SORMET ETÄÄLLÄ LIIKKUVISTA OSISTA.

- OMAN TURVALLISUUTESI VUOKSI VARMISTA AINA, ETTÄ TILAA ON VÄHINTÄÄN 1 METRI KAIKKIIN SUUNTIIN TUOTTEEN YMPÄRILLÄ KUN HARJOITTELET.

- TARKISTA SÄÄNNÖLISESTI, ETTÄ KAIKKI MUTTERIT, PULTIT JA LIITTIMET ON KIRISTETTY KUNNOLLA. TARKISTA SÄÄNNÖLISESTI, ETTÄ KAIKKI LIIKKUVAT OSAT OVAT SELVÄSTI NÄKYVISSÄ KULUMISEN TAI VAURIOIDEN VARALTA.

- PUHDISTA VAIN KOSTEALLA LIINALLA, ÄLÄ KÄYTÄ LIUOTINPUHDISTUSAINETA.

- VARMISTA ENNEN KÄYTTÖÄ, ETTÄ TUOTTEESI ON KIIINTEÄLLÄ, TASAISELLA PINNALLA. KÄYTÄ TARVITTAESSA ALLA KUMIMATTOA MAHDOLLISTEN LIUKASTUMISTEN EHKÄISEMISEKSI..

- KÄYTÄ AINA SOPIVIA VAATTEITA JA JALKINEITA, KUTEN HARJOITTELUKENKIÄ, KUN HARJOITTELET. ÄLÄ KÄYTÄ LÖYSIÄ VAATTEITA TAI KORUJA, JOISTA VOI TULLA TAKERTUMISVAARA.







- KÄYTÄ VAIN PÄTEVÄSSÄ VALVONNASSA.

- KÄYTTÄJÄN MAX PAINO: 150KG.

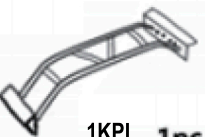
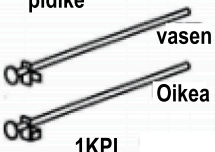
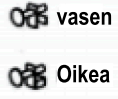
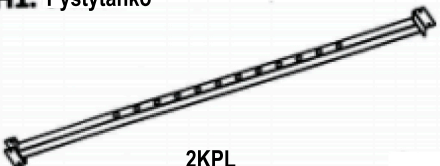
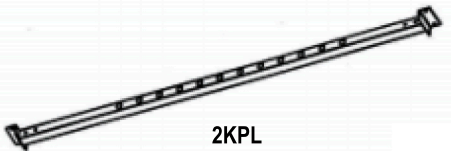

## VARASTOINTI JA KÄYTTÖ

TUOTTEESI ON TARKOITETTU KÄYTTÄVÄKSI PUHTAISSA, KUIVISSA OLOSUHITEISSA. SINUN TULISI VÄLTÄÄ VARASTOINTI LIIAN KYLMISSÄ TAI KOSTEISSA PAIKOISSA, KOSKA SE VOI JOHTAA KORROOSIOON JA MUIHIN SIHEN LIITTYVIIN ONGELMIIN, JOTKA EIVÄT OLE MEIDÄN HALLINNASSAMME.





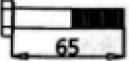
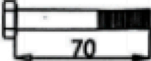







# KYYKKYHÄKIN OSAT

<b>A1.</b> Alarauta  2KPL	<b>B1.</b> Taka poikkirauta  1KPL	<b>C1.</b> Yläristikon rauta  1KPL	<b>D1.</b> Ylärauta  2KPL
<b>E1.</b> Leuanveto kehikko  1KPL 1pc	<b>F1.</b> Levypainotangon pidike vasen Oikea  1KPL	<b>G1.</b> Levypainotangon pidike (lyhyt) vasen Oikea  1KPL	
<b>H1.</b> Pystytanko  2KPL	<b>I1.</b> Takapystytanko  2KPL		
<b>J1.</b> Tangonpäätysuoja  4KPL	<b>K1.</b> Päätysuojan korkki  4KPL		



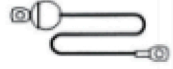
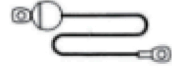

## HARDWARE LIST

1	2	3	4
Pultti (M10*65)  8KPL	Pultti (M10*70)  16KPL	Prikka (M10)  52KPL	Mutteri (M10)  28KPL

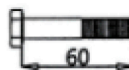
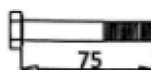

# KYYKKYHÄKIN OSAT

<b>A2.</b> Ylätaljan teline  1KPL	<b>B2.</b> Pidike  1KPL	<b>C2.</b> Levykehys  1KPL	<b>D2.</b> Vetotanko  1KPL
<b>E2.</b> Käsikahva  1KPL	<b>F2.</b> Hihnapyörän kiinnike  1KPL	<b>G2.</b> Talja  6KPL	<b>H2.</b> Ketju  1KPL
<b>I2.</b> Karabiinilukko  3KPL	<b>J2.</b> Levypaino lukko  2KPL	<b>K2.</b> Kumipuskuri  1KPL	<b>L.</b> PP-holkki  6KPL
<b>M.</b> Ohajustanko  1KPL		<b>N.</b> Kaapeli (Pitkä)  1KPL	<b>O.</b> Kaapeli B (Lyhyt)  1KPL

## HARDWARE LIST

1	5	6	7
Pultti (M10*65)  4KPL	Pultti (M10*60)  2KPL	Pultti (M10*75)  6KPL	Pultti (M10*40)  3KPL
<b>3</b> Prikka (M10)  32KPL	<b>4</b> Mutteri (M10)  15KPL		

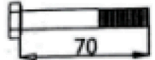

### Vaihe 1

2	3	4
Pultti (M10*70)	Prikka (M10)	Mutteri (M10)
		
4KPL	8KPL	4KPL

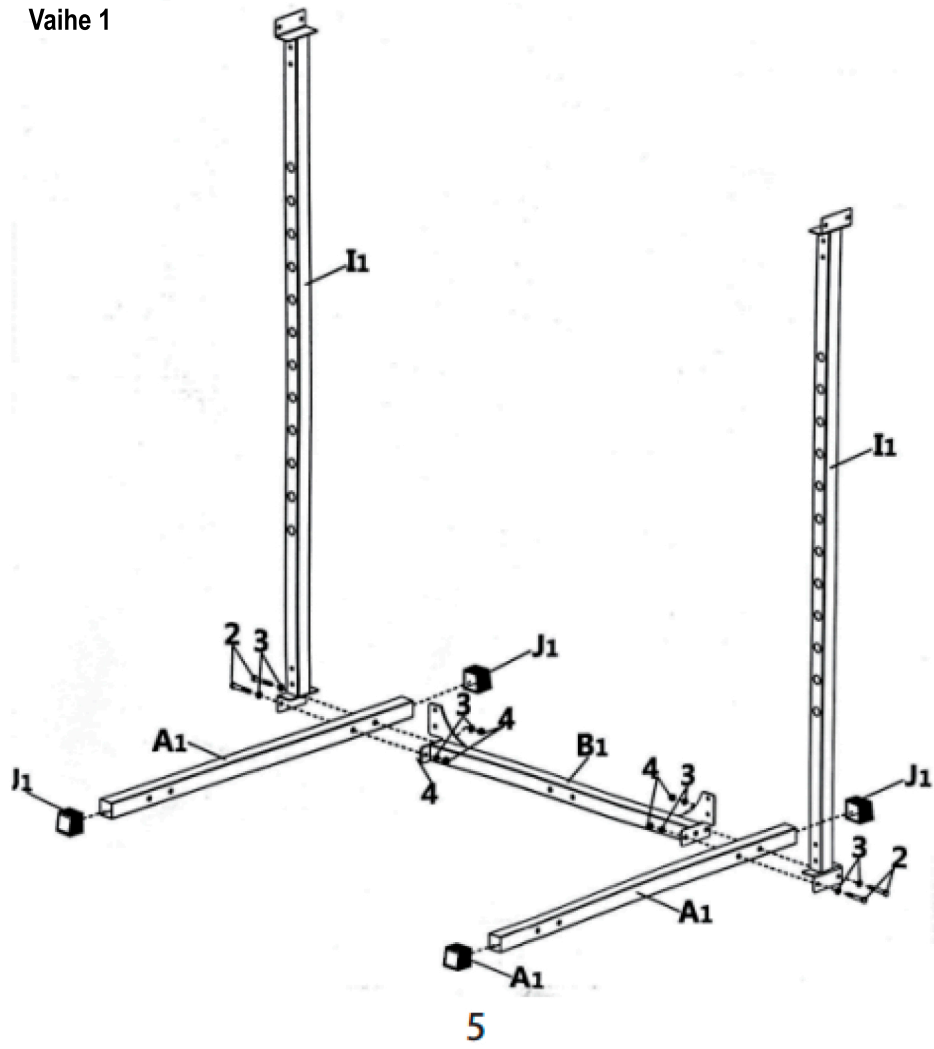
### Vaihe 1



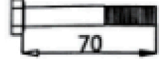

### Vaihe 2

1	2	3	4
Pultti (M10*65)	Pultti (M10*70)	Prikka (M10)	Mutteri (M10)
			
4KPL	4KPL	16KPL	8KPL

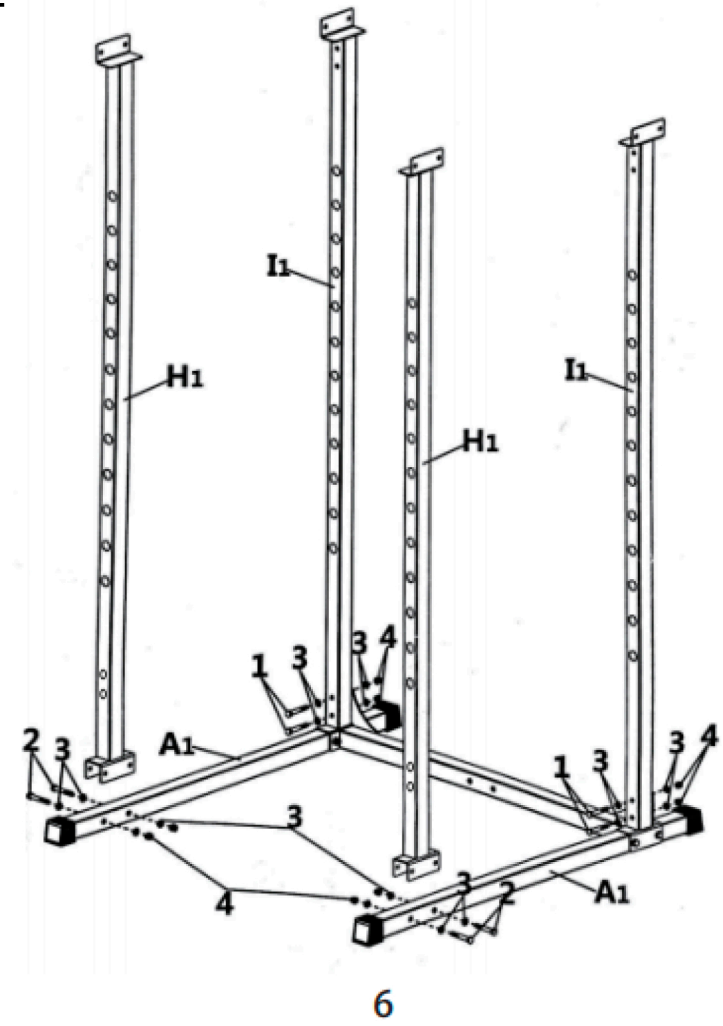
### Vaihe 2

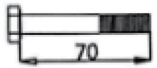

### Vaihe 3

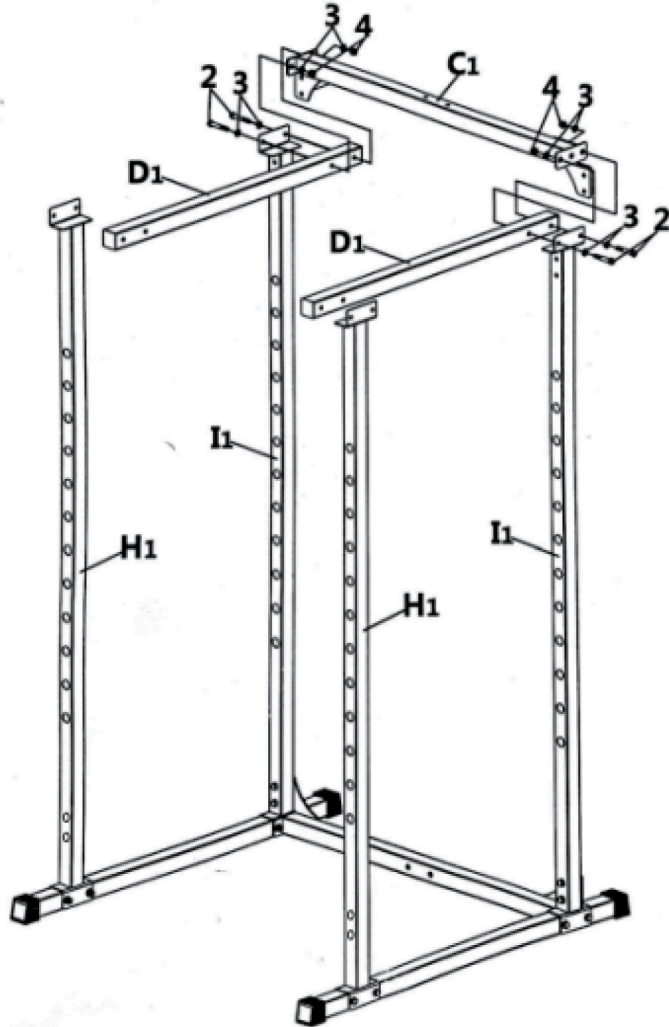

2	3	4
Pultti (M10*70)	Prikka (M10)	Mutteri (M10)
		
4KPL	8KPL	4KPL

### Vaihe 3

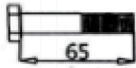
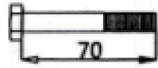

7

### Vaihe 4

1	2	3	4
Pultti (M10*65)	Pultti (M10*70)	Prikka (M10)	Mutteri (M10)
			
4KPL	4KPL	20KPL	12KPL

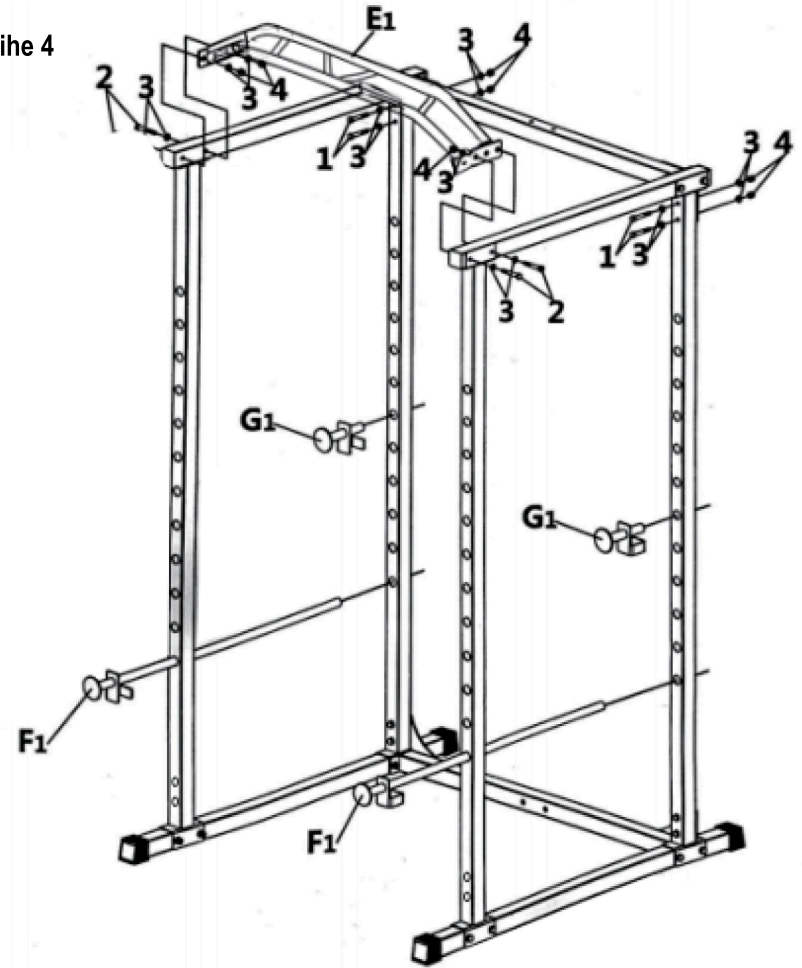

### Vaihe 4



8

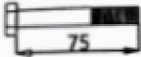

## Vaihe 7

6	3	4
Pultti (M10*75)	Prikka (M10)	Mutteri (M10)
 75		
3KPL	6KPL	3KPL

## Vaihe 7

