

A1 PRO ÄLYLUKKO

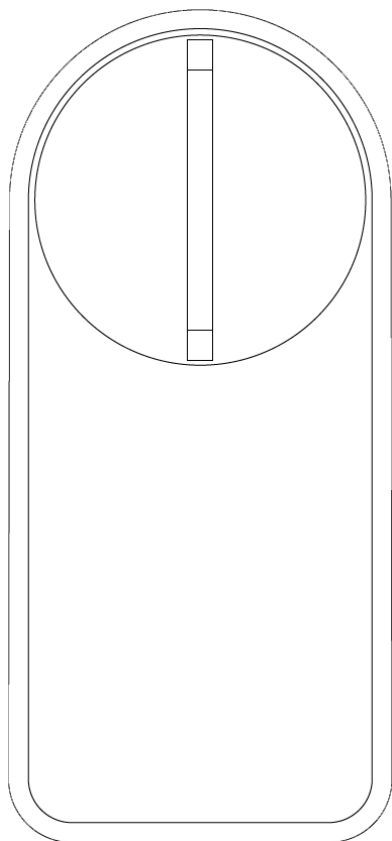

KÄYTTÖOHJE

Pakkauksen sisältö

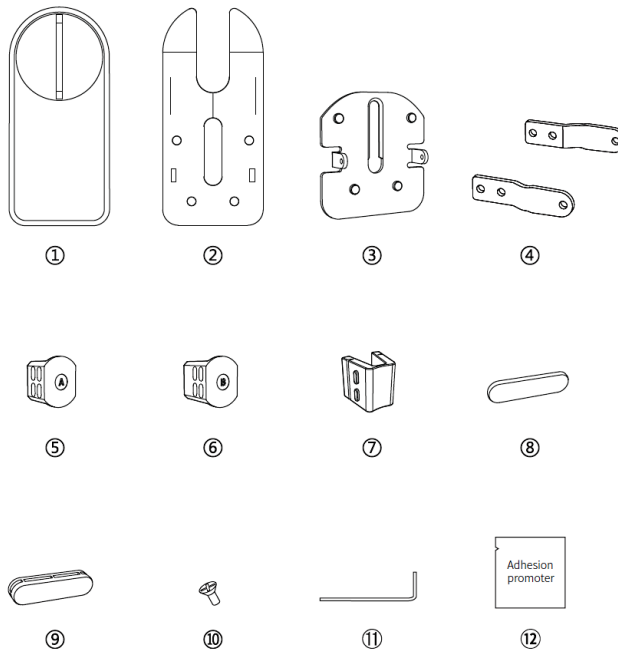

1. Älylukko x1
2. Kohdistus työkalu x1
3. Asennuslevy (teräs) x1
4. 20mm jatkopala x2
5. Adapteri A x1
6. Adapteri B x1
7. Adapterin tiiviste x1
8. Tiiviste 3mm x2
9. Tiiviste 10mm x1
10. Ruuvit x6
11. Kuusiokoloavain x1
12. Puhdistusliina

Älylukko

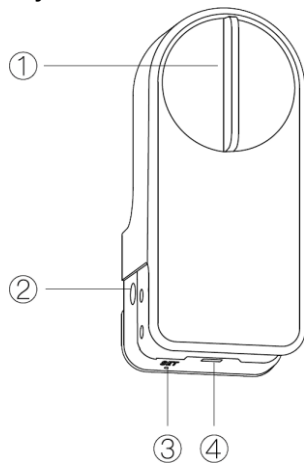

1. Vääntönappi
2. Ruuvinreikä
3. "Set" painike
4. Lukitus (0 kansi auki / 1 kansi kiinni)

Mekaaninen asennus

1. Valitse lukkosi malli ja suorita asennus sen mukaan
(Yleisin kotimainen lukkomalli: A)

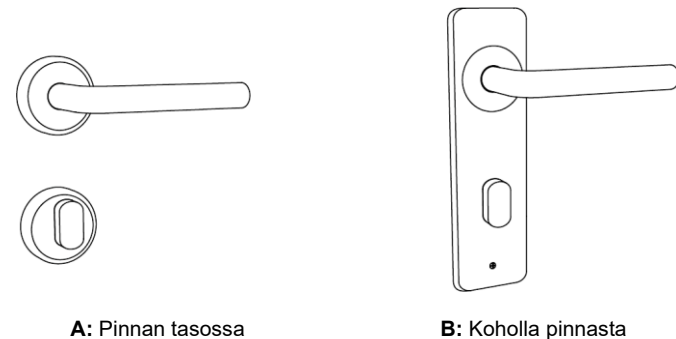

A: Pinnan tasossa

B: Koholla pinnasta

A – Pinnan tasossa oleva malli

(Lukon vääntönappi voi olla avauskahvan ylä- tai alapuolella)

A1. Pyyhi ovesi pinta huolellisesti puhdistusliinalla, siltä alueelta jolle tarrakiinnitys asettuu.

Huom. Mikäli pinta on epätasainen, käsittelemätöntä puuta, tms. Ei tarrakiinnitys silloin välttämättä kestä ikuisesti, käytä tarvittaessa / jatkossa asennusraudan kiinnitykseen sopivia, pieniä puuruuveja.

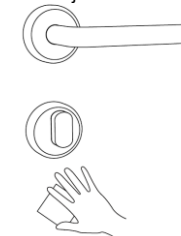

A2. Asenna tarrakiinnitys valmiiksi asennusrautaan, huomioi suunta. Kannattaa mallata kohdistustyökalua ensin lukkoon ja laittaa esim. maalarinteipillä tai lyijykynällä pienet merkit oveen, jotta saat painettua asennusraudan kerralla oikeaan paikkaan. Pahasti väärin linjattu lukko saattaa hajota ja kyseessä ei tällöin ole valmistus/komponentti vika.

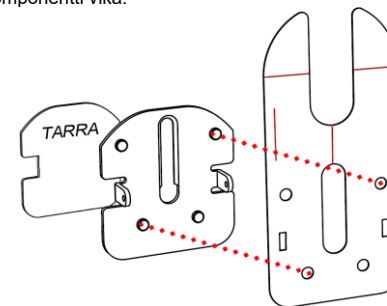

A3. Kiinnitä nyt teräksinen asennuslevy oveen siten että kohdistustyökalun punaiset viivat (kuvitteellinen ristin keskikohta) on keskitetty lukon vääntönupin "akselin" keskikohtaan. Ota 2-puolisesta teipistä oven puoleinen suoja nyt pois ja paina teräsrunko kohdistustyökalun avulla oveen kiinni. Irrota kohdistustyökalu asennuslevystä ja painele lopuksi asennuslevyä voimakkaasti oveen kiinni, jotta tarra saa hyvän otteen.

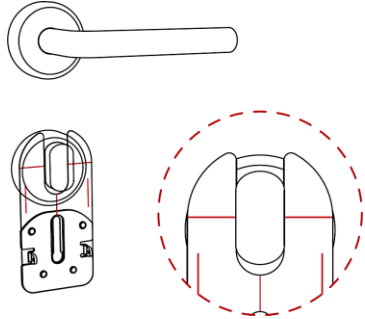

A4. Avaa paristoluukku

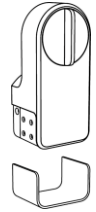

A5. Asenna 4kpl AA paristoja (Paristot eivät sisälly pakkaukseen)

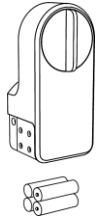

A6. Asenna älylukko asennuslevyyn kiinni

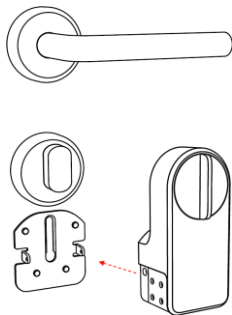

A7. Mikäli lukkoa käännettäessä, huomataan liian suuri välitys, on sinulla silloin omissasi liian ohut vääntönuppi. Asenna tässä tapauksessa älylukkoosi adapterin tiiviste. (Osa 7.) Huom. Älylukon oma vääntönuppi irtoaa vetämällä se suoraan ulos.

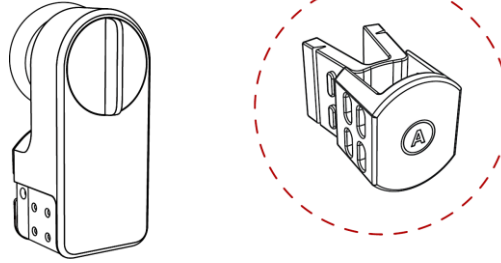

A8. Mikäli lukkoa käännettäessä huomataan, että lukkoosi alkuperäinen vääntönuppi ei käänny mukana, on sinulla silloin omissasi liian matala nuppi. Asenna tässä tapauksessa älylukkoosi adapteri: **B** (Osa 6.) Huom. Älylukossa sisällä oleva "vakio adapteri: A" työnnetään ensin pois.

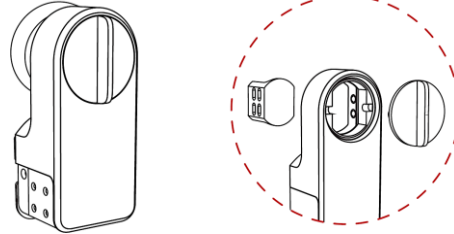

A9. Asenna lopuksi ruuvit lukon molemmille puolille.

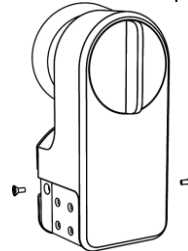

A10. Sulje lopuksi paristokansi. Lukon mekaaninen asennus on valmis.

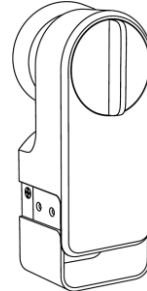

B – Pinnasta koholla oleva malli
(Lukon vääntönuppi voi olla avauskahvan ylä- tai alapuolella)

B1. Pyyhi oveksi pinta huolellisesti puhdistusliinalla, siltä alueelta jolle tarrakiinnitys asettuu.

Huom. Mikäli pinta on epätasainen, käsittelemätöntä puuta, tms. Ei tarrakiinnitys silloin välttämättä kestä ikuisesti, käytä tarvittaessa / jatkossa asennusraudan kiinnitykseen sopivia, pieniä puuruuveja.

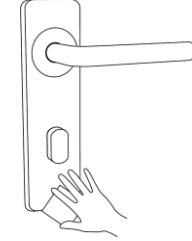

B2. Mittaa lukkoosi asennuslevyn paksuus oven pinnasta ja valitse (tarvittaessa) sopiva korokepalojen + 2-puolisten tarrojen yhdistelmä siten että asennuslevy asettuu samalle korkeudelle lukkoosi pinnan kanssa. Tässä tulee olla erityisen tarkka! Väärät korokepalat haittaavat lukon toimintaa.

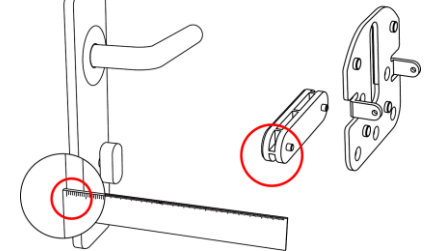

B3. Kiinnitä nyt teräksinen asennuslevy oveen siten että kohdistustyökalun punaiset viivat (kuvitteellinen ristin keskikohta) on keskitetty lukon vääntönupin "akselin" keskikohtaan. Ota 2-puolisesta teipistä oven puoleinen suoja nyt pois ja paina teräsrunko kohdistustyökalun avulla oveen kiinni. Irrota kohdistustyökalu asennuslevystä ja painele lopuksi asennuslevyä voimakkaasti oveen, sekä korokkeeseen kiinni, jotta tarra saa hyvän otteen.

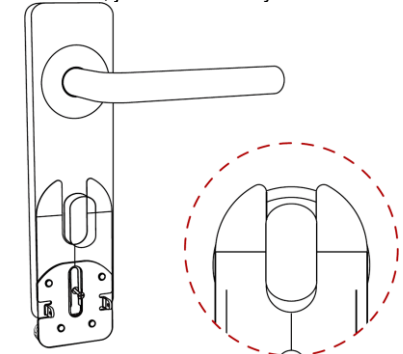

B4. Avaa paristoluukku



B5. Asenna 4kpl AA paristoja (Paristot eivät sisälly pakkaukseen)



B6. Asenna älylukko asennuslevyyn kiinni

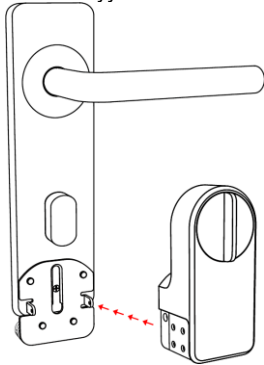

B7. Mikäli lukkoa käännettäessä, huomataan liian suuri välys, on sinulla silloin omissasi liian ohut vääntönuppi. Asenna tässä tapauksessa älylukkoosi adapterin tiiviste. (Osa 7.) Huom. Älylukon oma vääntönuppi irtoaa vetämällä se suoraan ulos.

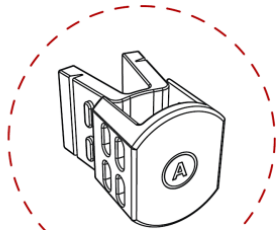
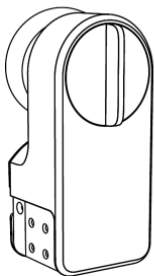

B8. Mikäli lukkoa käännettäessä huomataan, että lukkoosi alkuperäinen vääntönuppi ei käänny mukana, on sinulla silloin omissasi liian matala nuppi. Asenna tässä tapauksessa älylukkoosi adapteri: **B** (Osa 6.) Huom. Älylukossa sisällä oleva "vakio adapteri: A" työnnetään ensin pois.

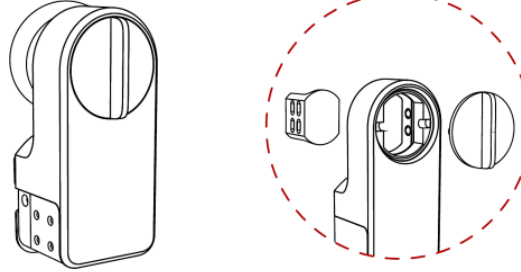

B9. Asenna lopuksi ruuvit lukon molemmille puolille.

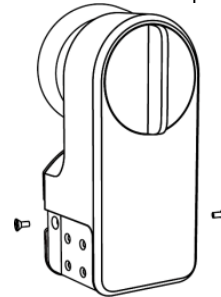

B10. Sulje lopuksi paristokansi. Lukon mekaaninen asennus on valmis.

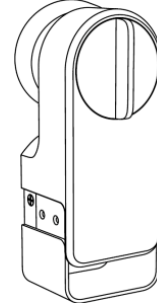

OHJELMISTON ASENNUS JA KÄYTTÖ

1. Lataa sovellus valokuvaamalla oheinen QR koodi, tai etsimällä sovellus: **Smart Life** – Google Play / App Store:sta. Asenna sovellus ja anna sille kaikki sen pyytämät oikeudet. Huom. Mikäli estät jonkin oikeuden = ei lukkoosi toimi oikein ja ongelman paikantaminen on erittäin hankalaa / jopa mahdotonta. Lukkoa ei myöskään voida ohjelmoida, ellei se ole asennettu oveen paikalleen, lukko kalibroi itsensä ensimmäisessä käyttöönotossa!



Luo itsellesi ohjelman käynnistyessä, oma käyttäjätili TAI käytä jo olemassa olevaa Smart Life tiliäsi. Lataa tarvittaessa laajempi ohje, mm. tilin luomisesta, käytöstä, ym.: <https://www.celotron.com/lukko>

2. Kytke puhelimesi: **BLUETOOTH, WIFI, sekä GPS paikannus** päälle. Käynnistä sitten ohjelma. Kun ohjelma on käynnistynyt ja olet kirjautunut sisään, valitse oikeasta yläreunasta **+** merkki.

3. Valitse oikeasta yläreunasta kohta: **Auto Scan**, mikäli kaikissa laatikoissa on nyt: "✓" merkki perässä, hyväksy toiminto, klikkaamalla: **Start scanning**. Kun lukko on löytynyt, valitse: **Next**.

4. Toimi nyt ruudun ohjeiden mukaan ja paina lopuksi: **Done**.

5. Mikäli lukkoosi pyörii väärään suuntaan, valitse asetuksista kohta: **anticlockwise unlock** ja suorita tarvittaessa kalibrointi uusiksi.

6. Tämä lukko sisältää myös tässä ohjeessa mainitsemattomia toimintoja, mm. etäkäyttöä, ohjelmointia, ym. varten. löydät tarkemmat ohjeet niistä ja muista asetuksista ed. mainitusta www osoitteesta. Tiesitkö: Tähän samaan sovellukseen on Celotron Oy:ltä tulossa pian myös lukuisia muita yhteensopivia laitteita, esim. Valvontakameroita, ohjausreleitä, ym.

7. Lukko aukeaa, kun puhelin on bluetooth kantoalueella ja sovelluksessa painetaan riittävän pitkään (punainen viiva kiertää painikkeen) ns. avauspainiketta. (Kuvassa keskellä lukko) **TAI** kun koodinäppäimistöltä annetaan oikea koodi.

8. Ongelmia/Ratkaisuja: Mikäli tämä lukko asennetaan esim. vanhanaikaiseen Abloy lukkoon, jossa vääntönuppi kääntää suoraan lukkosalvaa, täytyy kalibroinnin jälkeen valita asetuksista (kalibrointimenu) kohta: Keep retracted. Ed. mainitun kaltainen lukko saattaa myös vaatia useamman kalibrointikerran, sekä lukon toiminnan helpottamista kalibroinnin ja käytön aikana = työntämällä avaushelellä ovea hieman kädellä sisäänpäin (tiukka ovi). Mikäli lukko toimii ylipäätään epävarmasti, tulee ensin selvittää kaikki sen toimintaa häiritsevät tekijät: Esim. Lukon puhdistus/vapaa toiminta, oven liiallinen kireys, lukkosalvan kohdistus karmiin, jne. Sen jälkeen tulee suorittaa kalibrointi uusiksi. Vaihda tarvittaessa myös lukon ns. toimintasuuntaa myötä/vastapäivään.

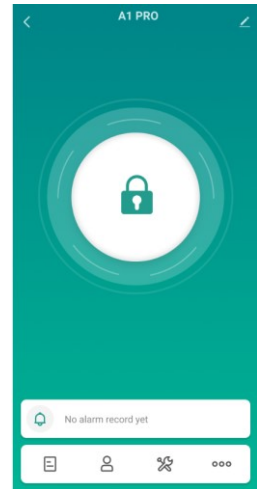

Tekniset tiedot:

- Bluetooth: 4.0 / Uudempi
- Käyttösähkö: 4kpl AA paristot (Kesto n. 300 päivää, käyt.riipp.)
- Mitat: K:136mm * S:62mm * L:47mm
- Hyväksynnät: CE, R&TTE, FCC

Avaa näppäimistön lukitusruuvi (mikäli paikallaan) ja avaa sen jälkeen näppäimistön takakansi, voit käyttää mukana tulevaa avainta apuna. Ole varovainen, kuori ei tarvitse liiallista voimaa auetakseen. Asenna nyt 2 kpl AA paristoja näppäimistöön ja asenna sen jälkeen kansi takaisin näppäimistöön.

Näppäimistön yhdistäminen lukkoon

Valitse nyt älylukko aktiiviseksi sovelluksessa ja klikkaa työkalua. 
Klikkaa seuraavaksi: "add" ja sen jälkeen "bind".
Näppäimistö on nyt liitetty lukkoon.

P1 PRO KOODINÄPPÄIMISTÖ

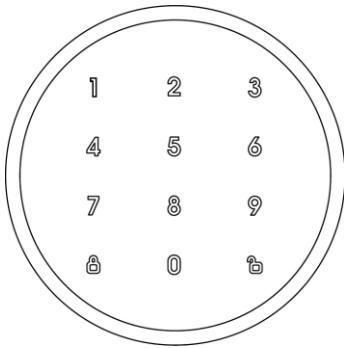

KÄYTTÖOHJE

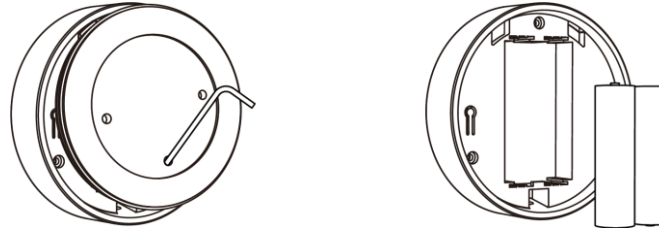

Asenna lukitusruuvi näppäimistön pohjaan ja paina lopuksi näppäimistö puhtaaseen ja tasaiseen seinään kiinni (tarrakiinnitys valmiina).
Vaihtoehtoisesti voit myös kiinnittää näppäimistön takakannen ensin seinään tai oveen, pienillä puu/metalliruuveilla (ei sis.pakkaukseen). Mikäli käytät ruuveja, ole tarkkana että et kiristä takakantta ns. kieroon ja että ruuvin kannat eivät jää liikaa koholle näppäimistön sisällä.
Huom. Jotkin maalit / seinämateriaalit ovat luonnostaan heikosti tarttuvaa ja rasvaisia. Näppäimistön tarra saattaa sellaisesta asennuspinnasta siis irrota, jo suhteellisen lyhyenkin ajan jälkeen. Varmistu siis että kiinnityksesi pitää! Pudonnut ja siksi hajonnut tuote ei kuulu komponentti / valmistusviat kattavan takuun piiriin.

Käyttö

Lukon avaaminen: Lisää sovellukseen ensin käyttäjäkohtainen koodi. Sammuta sovellus, näppäile nyt koodi näppäimistöön ja paina "lukko auki" kuviota.
Vinkki: Mikäli näppäimistössä ei pala valot, hipaise joitakin 2:ta kuvitteellista numeroa samaan aikaan niin näppäimistö herää. Näppäimistön käyttö ei tarvitse voimaa, numeroita kannattaa koskea sormen etupinnalla, ei kynnellä/sormen kärjellä.

Muuta

- Näppäimistön pariston tilan voi tarkistaa sovelluksesta.
- Näppäimistö antaa merkkiääntä kun paristot on viimeistään vaihdettava.
- Mikäli paristojen vaihdossa kuluu kauan aikaa tai paristot ehtivät loppumaan kokonaan, saatat joutua ohjelmoimaan koodin uusiksi (turvallisuus toimenpide)
- Yksi näppäimistö voi ohjata useampaa lukkoa mutta lukkojen on oltava bluetooth kantomatkan sisällä, max. 10m.

Tekniset tiedot:

- Bluetooth: 4.0 / Uudempi
- Käyttösaikko: 2kpl AA paristot (Kesto n. 300 päivää, käyt.riipp.)
- Näppäinvalot: Valkoinen, animoitu LED
- Mitat: K:79mm * S:23mm * L:79mm
- Hyväksynyt: CE, R&TTE, FCC

Päivitykset / tarkennukset käyttöohjeeseen:

<https://www.celotron.com/lukko>

Pakkauksen sisältö ja asennus

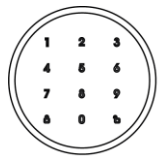

①
Näppäimistö



②
Kiinnitysruuvi



③
Asennustyökalu

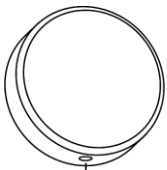

①
Kiinnitysruuvi (1)

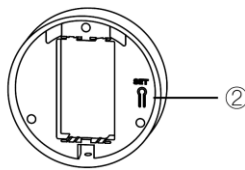

SET-painike (2)

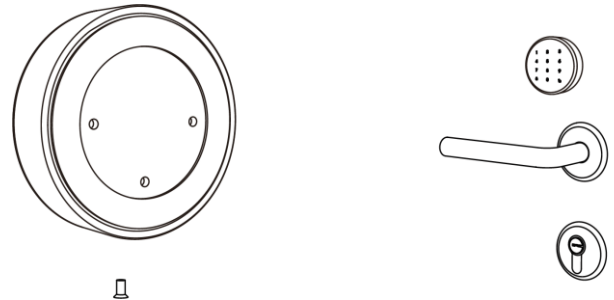

Ohjelmointi

Kytke puhelimesi: **BLUETOOTH, WIFI, sekä GPS paikannus** päälle. Käynnistä sitten Smart Life ohjelma. Kun ohjelma on käynnistynyt ja olet kirjautunut sisään, valitse oikeasta yläreunasta **+** merkki.

3. Valitse oikeasta yläreunasta kohta: **Auto Scan**, mikäli kaikissa laatikoissa on nyt: "✓" merkki perässä, hyväksy toiminto, klikkaamalla: **Start scanning**. Kun näppäimistö on löytynyt, valitse: **Next**.

4. Toimi nyt ruudun ohjeiden mukaan ja paina lopuksi: **Done**.