

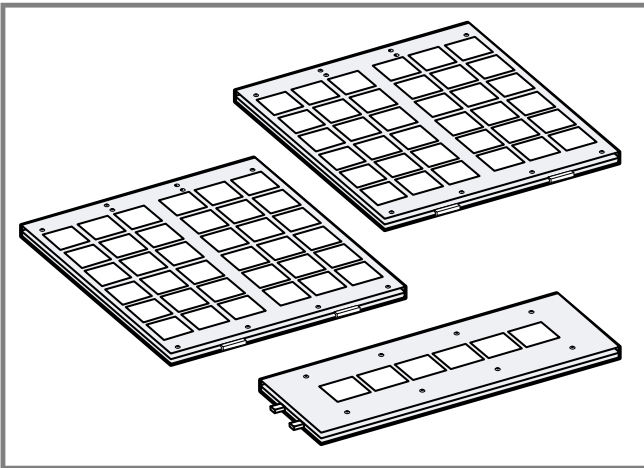

9001831648 (031120)

de Montageanleitung
en Installation instructions
hr Upute za instalaciju
da Installationsvejledning
nl Installatie-instructies
et Paigaldusjuhised
fi Asennusohjeet
fr Notice d'installation
hu Telepítési útmutató
it Istruzioni d'installazione
lv Uzstādīšanas instrukcijas

lt Įrengimo instrukcijos
no Installasjonsveiledning
pl Instrukcje montażu
pt Instruções de instalação
sr Uputstva za montažu
sl Navodila za montažo
es Instrucciones de montaje
sv Installationsanvisningar



1

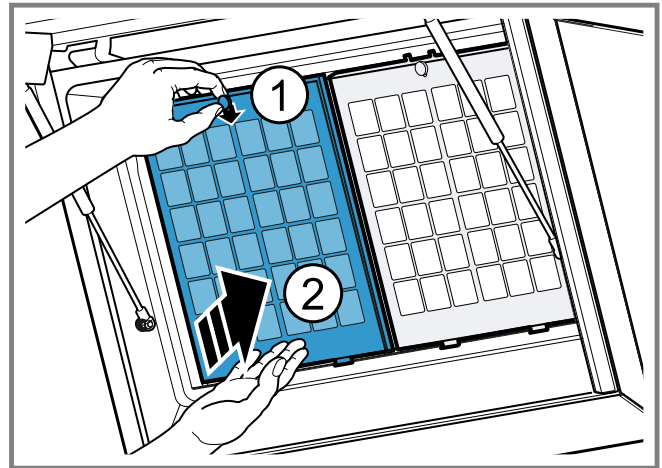

2



3

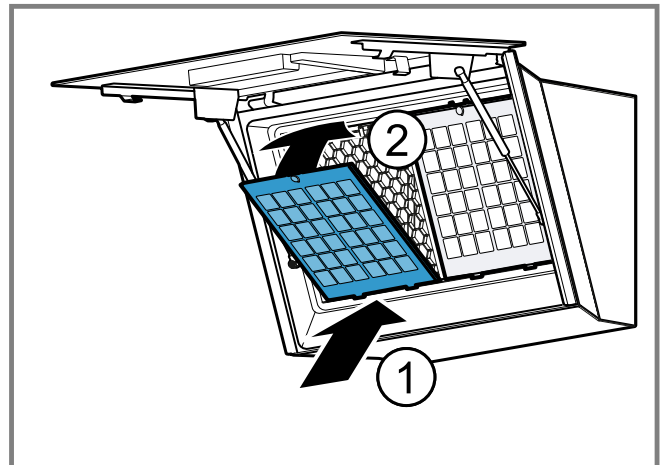
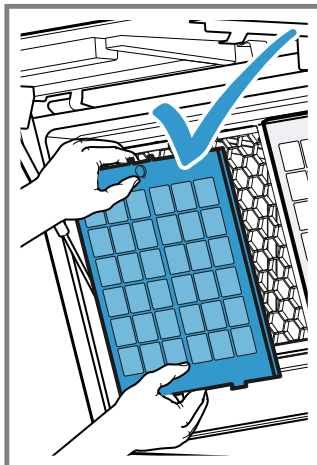

4

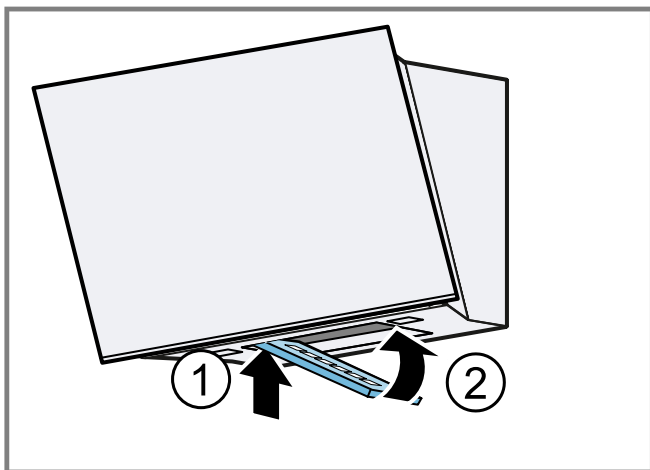

5

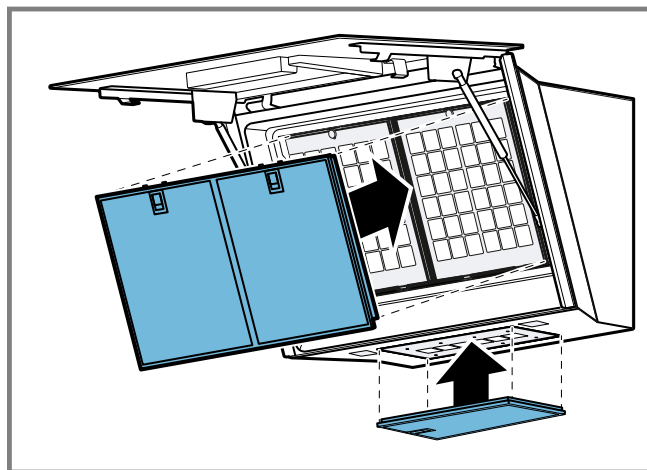

6

de

Allgemeine Hinweise

- Lesen Sie diese Anleitung sorgfältig.
- Bewahren Sie die Anleitung sowie die Produktinformationen für einen späteren Gebrauch oder Nachbesitzer auf.
- Nur bei fachgerechtem Einbau entsprechend der Montageanleitung ist die Sicherheit beim Gebrauch gewährleistet. Der Installateur ist für das einwandfreie Funktionieren am Aufstellungsort verantwortlich.
- Diese Anleitung richtet sich an den Monteur des Sonderzubehörs.
- Nur eine konzessionierte Fachkraft darf das Gerät anschließen.
- Vor der Durchführung jeglicher Arbeiten die Stromzufuhr abstellen.

Sichere Montage

Beachten Sie die Sicherheitshinweise bei der Montage des Sonderzubehörs.

WARNUNG – Erstickungsgefahr!

Kinder können sich Verpackungsmaterial über den Kopf ziehen oder sich darin einwickeln und ersticken.

- ▶ Verpackungsmaterial von Kindern fernhalten.
- ▶ Kinder nicht mit Verpackungsmaterial spielen lassen.

WARNUNG – Verletzungsgefahr!

Bauteile innerhalb des Geräts können scharfkantig sein.

- ▶ Schutzhandschuhe tragen.
- Der Geruchsfilter bleibt nach dem Regenerieren lange Zeit heiß.
- ▶ Den Geruchsfilter direkt nach dem Regenerieren nicht berühren, sondern abkühlen lassen.

WARNUNG – Brandgefahr!

Ein nicht-regenerierbarer Geruchsfilter kann sich im Backofen entzünden.

- ▶ Nur regenerierbare Geruchsfilter regenerieren.

ACHTUNG!

Wenn ein regenerierbarer Geruchsfilter herunterfällt, kann er beschädigt werden. Die Beschädigungen sind von außen nicht immer sichtbar.

- ▶ Den heruntergefallenen regenerierbaren Geruchsfilter entsorgen und ersetzen.

Lieferumfang

Prüfen Sie nach dem Auspacken alle Teile auf Transportschäden und die Vollständigkeit der Lieferung.

→ Abb. 

Regenerierbarer Geruchsfilter

Geruchsfilter binden die Geruchsstoffe im Umluftbetrieb. Regelmäßig gewechselte oder regenerierte Geruchsfilter gewährleisten einen hohen Geruchsabscheidegrad.

Bei normalem Betrieb (täglich ca. 1 Stunde) tauschen Sie den Geruchsfilter spätestens nach 10 Jahren aus.

Der regenerierbare Geruchsfilter kann in einem handelsüblichen Backofen regeneriert werden.

Der regenerierbare Geruchsfilter muss bei normalem Betrieb, ca. 1 Stunde täglich, alle 3-4 Monate regeneriert werden. Der regenerierbare Geruchsfilter kann bis zu 30 Mal regeneriert werden.

Geruchsfilter ausbauen

1. Die Glasplatte öffnen.
2. Die Fettfilter ausbauen.

Informationen zum Ausbau der Fettfilter finden Sie in der Gebrauchsanleitung Ihres Geräts.

3. **ACHTUNG!** Die Geruchsfilter sind mit einer Fallsicherung ausgestattet. Wenn Sie an den Filtern ziehen, können Sie das Gerät beschädigen.

- ▶ Nicht an den Filtern ziehen.

Mit einer Hand den Geruchsfilter oben festhalten und entriegeln. 

4. **Hinweis:** Beachten Sie, dass der Geruchsfilter schwer ist.

Mit der zweiten Hand den Geruchsfilter unten leicht andrücken. 

→ Abb. 

Den Geruchsfilter mit beiden Händen festhalten.

- ✓ Der Geruchsfilter löst sich.

5. Den Geruchsfilter entnehmen.

→ Abb. 

Geruchsfilter säubern

ACHTUNG!

Falsche Reinigung beschädigt den regenerierbaren Geruchsfilter.

- ▶ Regenerierungshinweise beachten.

- ▶ Nie einen regenerierbaren Geruchsfilter mit Reinigern, mit Wasser, in der Geschirrspülmaschine oder mit einem nassen Tuch reinigen.
- ▶ Wenn am regenerierbaren Geruchsfilter Verschmutzungen sichtbar sind, die Verschmutzungen vor der Regenerierung mit einem feuchten Tuch entfernen.

Darauf achten, dass der Geruchsfilter nicht nass wird.

Geruchsfilter regenerieren

WARNUNG – Brandgefahr!

Ein regenerierbarer Geruchsfilter kann sich durch die Ofenreinigungsfunktion (Pyrolyse) entzünden.

- ▶ Nie einen regenerierbaren Geruchsfilter mit der Ofenreinigungsfunktion (Pyrolyse) regenerieren.

WARNUNG – Verletzungsgefahr!

Der Geruchsfilter bleibt nach dem Regenerieren lange Zeit heiß.

- ▶ Den Geruchsfilter direkt nach dem Regenerieren nicht berühren, sondern abkühlen lassen.

Hinweis: Beim Regenerierungsprozess können sich Teile des Geruchsfilters verfärben. Die Verfärbungen haben keinen Einfluss auf die Funktion des Geruchsfilters.



Voraussetzung: Der Geruchsfilter ist ausgebaut.

1. Den Backofen auf maximal 200 °C (Umluft ) vorheizen.
2. Um das Backblech nicht zu zerkratzen, den Geruchsfilter auf einen Rost legen.
3. Während des Regenerierens kann es zu einer Geruchsentwicklung kommen. Um sicherzustellen, dass der Raum gut belüftet ist, ein Fenster öffnen.
4. Den regenerierbaren Geruchsfilter mit den folgenden Einstellungen regenerieren.

Dauer	Temperatur	Heizart
120 min	max. 200 °C	Umluft 

5. Den heißen Geruchsfilter auf einer hitzebeständigen Unterlage abkühlen lassen.

Geruchsfilter einbauen

1. Die Glasplatte öffnen.
 2. Die Filterabdeckung unten am Gerät öffnen.
 3. Die großen Geruchsfilter unten ansetzen ① und nach oben klappen ②.
→ Abb. 
 4. Den kleinen Geruchsfilter links ansetzen ① und nach oben klappen ②.
→ Abb. 
 5. Die Fettfilter einsetzen.
→ Abb. 
- Informationen zum Einbau der Fettfilter finden Sie in der Gebrauchsanleitung Ihres Geräts.
6. Die Filterabdeckung unten am Gerät schließen.
 7. Die Glasplatte schließen.

en

General information

- Read this instruction manual carefully.
- Keep the instruction manual and the product information safe for future reference or for the next owner.

- The appliance can only be used safely if it is correctly installed according to the safety instructions. The installer is responsible for ensuring that the appliance works perfectly at its installation location.
- This instruction manual is intended for the installer of the optional accessory.
- Only a licensed expert may connect the appliance.
- Switch off the power supply before carrying out any work.

Safe installation

Observe the safety instructions when installing the optional accessory.

WARNING – Risk of suffocation!

Children may put packaging material over their heads or wrap themselves up in it and suffocate.

- ▶ Keep packaging material away from children.
- ▶ Do not let children play with packaging material.

WARNING – Risk of injury!

Components inside the appliance may have sharp edges.

- ▶ Wear protective gloves.

The odour filter remains hot for quite some time after it has been regenerated.

- ▶ Do not touch the odour filter straight after it has been regenerated – allow it to cool down.

WARNING – Risk of fire!

A non-regenerable odour filter may catch fire in the oven.

- ▶ Only regenerable odour filters that can be regenerated.

ATTENTION!

If a regenerable odour filter falls, it may become damaged. The damage is not always visible from the outside.

- ▶ Dispose of and replace any regenerable odour filters that have fallen.

Included with the appliance

After unpacking all parts, check for any damage in transit and completeness of the delivery.

→ Fig. 

Regenerable odour filter

Odour filters bind odorous substances in circulating-air mode. Regularly replaced or regenerated odour filters guarantee a high level of odour removal.

With normal use (daily for approx. one hour), replace the odour filter at least every 10 years.

The regenerable odour filter can be regenerated in a standard oven.

With normal use (approx. 1 hour a day), the regenerable odour filter must be replaced or regenerated every 3-4 months. The regenerable odour filter can be regenerated up to 30 times.

Removing the odour filter

1. Open the glass plate.

2. Remove the grease filters.

You can find information about removing the grease filters in the operating instructions for your appliance.

3. **ATTENTION!** The odour filters are equipped with a safety catch. If you pull on the filters, you may damage the appliance.

- ▶ Do not pull on the filters.

Use one hand to hold the odour filter at the top and release it.①

4. Note: Be aware that the odour filter is heavy.

Use your other hand to slightly press down on the odour filter.②

→ Fig. 2

Hold the odour filter with both hands.

✓ The odour filter comes loose.

5. Remove the odour filter.

→ Fig. 3

Cleaning the odour filter

ATTENTION!

Incorrect cleaning damages the regenerative odour filter.

- ▶ Observe the regeneration instructions.
- ▶ Never clean a regenerative odour filter with cleaning products, water, in the dishwasher or with a wet cloth.
- ▶ If the regenerative odour filters are visibly soiled, remove the dirt with a damp cloth before starting the regeneration process.

Ensure that the odour filter does not get wet.

Regenerating the odour filter

⚠ WARNING – Risk of fire!

The oven cleaning function (pyrolytic self-clean) may cause a regenerable odour filter to catch fire.

- ▶ Never regenerate a regenerable odour filter with the oven cleaning function (pyrolytic self-clean).

⚠ WARNING – Risk of injury!

The odour filter remains hot for quite some time after it has been regenerated.

- ▶ Do not touch the odour filter straight after it has been regenerated – allow it to cool down.

Note: During the regeneration process, parts of the odour filter may become discoloured. This discolouration has no effect on the performance of the odour filter.

Requirement: The odour filter is removed.

1. Preheat the oven to a maximum of 200 °C (air recirculation ⑥).
2. To ensure that you do not scratch the baking tray, place the odour filter on a wire rack.
3. During regeneration, an odour may develop. Open a window to ensure that the room is well ventilated.
4. Regenerate the regenerative odour filter with the following settings.

Duration	Temperature	Type of heating
120 mins	Max. 200 °C	Air recirculation ⑥

5. Leave the hot odour filter to cool down on a heat-resistant surface.

Installing the odour filter

1. Open the glass plate.
2. Open the filter cover at the bottom of the appliance.
3. Position the large odour filters at the bottom ① and swing them up ②.
→ Fig. 4
4. Position the small odour filter on the left ① and swing it up ②.
→ Fig. 5

5. Insert the grease filters.

→ Fig. 6

You can find information about installing the grease filters in the operating instructions for your appliance.

6. Close the filter cover at the bottom of the appliance.
7. Close the glass plate.

hr

⚠ Opće napomene

- Pažljivo pročitajte ove upute.
- Sačuvajte upute i informacije o proizvodu za kasniju uporabu ili za sljedećeg vlasnika.
- Samo kod pravilne ugradnje sukladno ovim uputama za montažu je zajamčena sigurnost tijekom uporabe. Instalater je odgovoran za besprijekorno funkcioniranje na mjestu postavljanja.
- Ove su upute namijenjene monteru posebnog pribora.
- Samo ovlašteno stručno osoblje smije priključiti uređaj.
- Prije izvršenja svih radova isključite dovod struje.

Sigurna montaža

Pridržavajte se sigurnosnih napomena pri montaži posebnog pribora.

⚠ UPOZORENJE – Opasnost od gušenja!

Djeca mogu navući ambalažni materijal preko glave ili se njime zamotati te se na taj način ugušiti.

- ▶ Ambalažni materijal držite podalje od djece.
- ▶ Djeci nikada ne dopuštajte igranje s ambalažnim materijalom.

⚠ UPOZORENJE – Opasnost od ozljede!

Sastavni dijelovi unutar uređaja mogu biti oštih rubova.

- ▶ Nosite zaštitne rukavice.
- Filtar za mirise ostaje nakon regeneracije dugo vruć.
- ▶ Filtar za mirise ne dodirujte odmah nakon regeneracije, već ga ostavite da se ohladi.

⚠ UPOZORENJE – Opasnost od požara!

Neregenerirajući filtari za mirise mogu se zapaliti u pećnici.

- ▶ Regenerirajte samo regenerirajuće filtre za mirise.

POZOR!

Ako padne regenerirajući filtari za mirise, mogu se oštetiti. Oštećenja nisu uvijek vidljiva izvana.

- ▶ Zbrinite i zamijenite regenerirajući filtari za mirise koji je pao.

Opseg isporuke

Nakon raspakiranja provjerite sve dijelove imaju li oštećenja nastala u transportu te je li isporuka potpuna.

→ Sl. 1

Regenerirajući filter za mirise

Filtri za mirise vežu mirise u pogonu na optočni zrak. Redovito zamijenjeni ili regenerirani filtri za mirise osiguravaju visoki stupanj odvajanja mirisa. U slučaju normalnog rada (dnevno oko 1 sat) zamijenite filter za mirise najkasnije nakon 10 godina. Regenerirajući filter za mirise možete regenerirati u standardnoj pećnici.

Regenerirajući filter za mirise treba regenerirati u normalnom radu oko 1 sat dnevno svaka 3-4 mjeseca. Regenerirajući filter za mirise može se regenerirati do 30 puta.

Vađenje filtra za mirise

1. Otvorite staklenu ploču.

2. Izvadite filtre za masnoću.

Informacije o vađenju filtera za masnoću možete pronaći u uputama za uporabu svog uređaja.

3. **POZOR!** Filtri za mirise imaju osigurač od pada.

Ako povučete filtre, možete oštetiti uređaj.

► Ne povlačite filtre.

Jednom rukom držite gore filter za mirise i deblokirajte.①

4. **Napomena:** Imajte na umu da je filter za mirise težak.

Drugom rukom lagano pritisnite dolje filter za mirise.②

→ Sl. 4

Filter za mirise čvrsto držite s obje ruke.

✓ Filter za mirise će se odvojiti.

5. Izvadite filter za mirise.

→ Sl. 5

Čišćenje filtra za mirise

POZOR!

Nepravilnim čišćenjem može se oštetiti regenerativni filter za mirise.

► Pridržavajte se napomena za regeneraciju.

► Regenerativni filter za mirise nikada ne čistite sredstvima za čišćenje, vodom, u perilici posuđa ili vlažnom krpom.

► Ako je vidljiva prljavština na regenerativnom filtru za mirise, uklonite je vlažnom krpom prije regeneracije.

Pazite da se filter za mirise ne smoči.

Regeneracija filtra za mirise

⚠ UPOZORENJE – Opasnost od požara!

Regenerativni filter za mirise može se zapaliti zbog funkcije čišćenja pećnice (pirolize).

► Regenerativni filter za mirise nikada nemojte regenerirati s funkcijom čišćenja pećnice (pirolizom).

⚠ UPOZORENJE – Opasnost od ozljede!

Filter za mirise ostaje nakon regeneracije dugo vruć.

► Filter za mirise ne dodirujte odmah nakon regeneracije, već ga ostavite da se ohladi.

Napomena: Tijekom regeneracije dijelovi filtra za mirise mogu promijeniti boju. Promjene boje ne utječu na funkciju filtra za mirise.

Zahtjev: Filter za mirise je izvađen.

1. Zagrijte pećnicu na maksimalno 200 °C (ventilator ②).

2. Kako se lim za pečenje ne bi izgrebao, filter za mirise stavite na rešetku.

3. Tijekom regeneracije može doći do nastajanja neugodnih mirisa. Da biste provjerili je li prostorija dobro prozračena, otvorite prozor.

4. Regenerirajte regenerativni filter za mirise sa sljedećim postavkama.

Trajanje	Temperatura	Vrsta grijanja
120 min	Maks. 200 °C	Ventilator ②

5. Vrući filter za mirise ostavite da se ohladi na podlozi otpornoj na toplinu.

Stavljanje filtra za mirise

1. Otvorite staklenu ploču.

2. Otvorite poklopac filtra dolje na uređaju.

3. Dolje stavite velike filtre za mirise ① i preklopite prema gore ②.

→ Sl. 4

4. Lijevo stavite mali filter za mirise ① i preklopite prema gore ②.

→ Sl. 5

5. Umetnite filtre za masnoću.

→ Sl. 6

Informacije o stavljanju filtera za masnoću možete pronaći u uputama za uporabu svog uređaja.

6. Zatvorite poklopac filtra dolje na uređaju.

7. Zatvorite staklenu ploču.

da

⚠ Generelle henvisninger

- Læs denne vejledning omhyggeligt igennem.
- Opbevar vejledningen og produktinformationerne til senere brug, og giv dem videre til en senere ejer.
- Sikkerheden under brugen er kun sikret, hvis apparatet er blevet monteret korrekt iht. montagevejledningen. Installatøren har ansvaret for, at apparatet fungerer fejlfrit på opstillingsstedet.
- Denne vejledning henvender sig til montøren af det ekstra tilbehør.
- Tilslutningen af apparatet må kun udføres af en autoriseret fagmand.
- Strømtilførslen skal afbrydes, før der udføres nogen form for arbejde på apparatet.

Sikker montage

Overhold sikkerhedsanvisningerne ved montagen af det ekstra tilbehør.

⚠ ADVARSEL – Fare for kvælning!

Børn kan trække emballagemateriale over hovedet eller vikle sig ind i det og blive kvælt.

► Opbevar emballagematerialet utilgængeligt for børn.

► Lad ikke børn lege med emballagemateriale.

⚠ ADVARSEL – Fare for tilskadekomst!

Komponenterne indvendig i apparatet kan have skarpe kanter.

► Brug beskyttelseshandsker.

Lugtfiltret er meget varmt i lang tid efter regenereringen.

► Rør ikke ved lugtfiltret umiddelbart efter regenereringen, men lad det først køle tilstrækkeligt af.

⚠ ADVARSEL – Brandfare!

Ikke-regenererbare lugtabsorberende filtre kan blive antændt i ovnen.

► Regenerer kun regenererbare lugtabsorberende filtre.

BEMÆRK!

Hvis det regenererbare lugtfilter falder på gulvet, kan det blive beskadiget. Sådanne beskadigelser er ikke altid synlige udefra.

- ▶ Kasser det regenererbare lugtfilter, hvis det er faldet på gulvet, og udskift det med et nyt.

Leveringsomfang

Kontrollér alle dele for transportskader efter udpakningen, og om leveringen indeholder alle dele.

→ Fig. 1

Regenererbart lugtfilter

Lugtfilteret binder lugtstoffer ved recirkulationsdrift. Regelmæssig udskiftning eller regenerering af lugtfilteret sikrer en høj grad af lugtreduktion.

Ved normal anvendelse (dagligt ca. 1 time) skal lugtfilteret udskiftes senest efter 10 år.

Det regenererbare lugtfilter kan regenereres i en almindelig bageovn.

Ved normal brug, dvs. ca. 1 time dagligt, skal det regenererbare lugtfilter udskiftes eller regenereres for hver 3-4 måneder. Det regenererbare lugtfilter kan regenereres op til 30 gange.

Afmontage af lugtfilter

1. Åbn glaspladen.

2. Afmonter fedtfilterene.

Der findes oplysninger om afmontage af fedtfilterene i apparatets betjeningsvejledning.

3. **BEMÆRK!** Lugtfilterene er udstyret med en faldsikring. Hvis der trækkes i filterene, kan apparatet blive beskadiget.

- ▶ Træk ikke i filterene.

Hold lugtfilteret fast foroven med den ene hånd, og frigør det.①

4. **Bemærk:** Vær opmærksom på, at lugtfilteret er tungt.

Tryk let på det nederste lugtfilter med den anden hånd.②

→ Fig. 2

Hold lugtfilteret fast med begge hænder.

- ✓ Lugtfilteret løsnes.

5. Tag lugtfilteret ud.

→ Fig. 3

Rengøring af lugtfilter

BEMÆRK!

Forkert rengøring beskadiger det regenerative lugtfilter.

- ▶ Følg anvisningerne om regenerering.
- ▶ Det regenerative lugtfilter må aldrig rengøres med rengøringsmidler, vand, våde klude eller vaskes i opvaskemaskinen.
- ▶ Hvis der er synlige tilsmudsninger på lugtfilteret, skal de fjernes med en fugtig klud inden regenereringen.

Pas på, at lugtfilteret ikke bliver vådt.

Regenerering af lugtfilter

⚠ ADVARSEL – Brandfare!

Det regenererbare lugtfilter kan blive antændt med ovnrensfunctjonen (pyrolyse).

- ▶ Det regenererbare lugtfilter må aldrig regenereres med ovnrensfunctjonen (pyrolyse).

⚠ ADVARSEL – Fare for tilskadekomst!

Lugtfilteret er meget varmt i lang tid efter regenereringen.

- ▶ Rør ikke ved lugtfilteret umiddelbart efter regenereringen, men lad det først køle tilstrækkeligt af.

Bemærk: Ved regenereringsprocessen kan dele af lugtfilteret blive misfarvede. Misfarvningerne har ingen indflydelse på lugtfilterets funktion.

Krav: Lugtfilteret er afmonteret.

1. Forvarm ovnen til maks. 200 °C (cirkulationsluft ②).
2. Læg lugtfilteret på en rist for at undgå at ride bagepladen.
3. Der kan opstå lugt i forbindelse med regenereringen af lugtfilteret. Sørg for god ventilation i rummet ved at åbne et vindue.
4. Regenerer det regenerative lugtfilter med følgende indstillinger.

Varighed	Temperatur	Ovnfunktion
120 min.	Maks. 200 °C	Cirkulationsluft ②

5. Lad det varme lugtfilter køle af på et varmebestandigt underlag.

Montage af lugtfilter

1. Åbn glaspladen.

2. Åbn filterafdækningen på undersiden af apparatet.

3. Sæt det store lugtfilter på forneden ①, og klap det op ②.

→ Fig. 4

4. Sæt det lille lugtfilter på i venstre side ①, og klap det op ②.

→ Fig. 5

5. Sæt fedtfilterene ind.

→ Fig. 6

Der findes oplysninger om montage af fedtfilterene i apparatets betjeningsvejledning.

6. Luk filterafdækningen på undersiden af apparatet.

7. Luk glaspladen.

nl

⚠ Algemene aanwijzingen

- Lees deze gebruiksaanwijzing zorgvuldig door.
- Bewaar de gebruiksaanwijzing en de productinformatie voor later gebruik of voor volgende eigenaren.
- De veiligheid is alleen gewaarborgd bij een deskundige montage volgens de montagehandleiding. De installateur is verantwoordelijk voor een goede werking op de plaats van opstelling.
- Deze handleiding is bestemd voor de monteur van de speciale accessoires.
- Alleen een geautoriseerde vakman mag het apparaat aansluiten.
- Sluit voor aanvang van alle werkzaamheden altijd de stroomtoevoer af.

Veilige montage

Neem de veiligheidsvoorschriften bij de montage van de speciale accessoires in acht.

⚠ WAARSCHUWING – Kans op verstikking!

- Kinderen kunnen verpakkingsmateriaal over het hoofd trekken en hierin verstrikt raken en stikken.
- ▶ Verpakkingsmateriaal uit de buurt van kinderen houden.

- ▶ Laat kinderen niet met verpakkingsmateriaal spelen.

⚠ WAARSCHUWING – Kans op letsel!

Bepaalde onderdelen in het toestel kunnen scherpe randen hebben.

- ▶ Draag veiligheidshandschoenen.
- De geurfilter blijft na het regenereren lang heet.
- ▶ De geurfilter direct na het regenereren niet aanraken, maar laten afkoelen.

⚠ WAARSCHUWING – Kans op brand!

Een niet regenererbare geurfilter kan in de oven vlam vatten.

- ▶ Alleen regenererbare geurfilters regenereren.

LET OP!

Wanneer een regenererbaar geurfilter naar beneden valt, kan dit beschadigd raken. De beschadigingen zijn van buiten af niet altijd zichtbaar.

- ▶ Voer het gevallen regenererbare geurfilter af en vervang het.

Inhoud van de verpakking

Controleer na het uitpakken alle onderdelen op transportschade en de volledigheid van de levering.
→ Fig. 1

Regenererbaar geurfilter

Geurfilters binden de geurstoffen in de circulatiefunctie. Regelmatig gewisselde of geregenereerde geurfilters zorgen voor een hoge geurafscheidingsgraad. Bij normaal gebruik (dagelijks ca. 1 uur) vervangt u het geurfilter uiterlijk na 10 jaar.

Het regenererbare geurfilter kan in een gewone oven worden geregenereerd.

Het regenererbare geurfilter moet bij normaal gebruik van ca. 1 uur dagelijks, elke 3-4 maanden worden geregenereerd. Het regenererbare geurfilter kan tot 30 maal worden geregenereerd.

Geurfilters demonteren

1. De glasplaat openen.
2. De vetfilters verwijderen.
Informatie over het uitbouwen van het vetfilter vindt u in de gebruikershandleiding van uw apparaat.
3. **LET OP!** De geurfilters zijn met een valbeveiliging uitgerust. Wanneer u aan de filters trekt, dan kunt u het apparaat beschadigen.
 - ▶ Niet aan de filters trekken.
Met één hand het geurfilter aan de bovenkant vasthouden en ontgrendelen.①
4. **Opmerking:** Let er op dat het geurfilter zwaar is. Met de andere hand het geurfilter aan de onderkant licht aandrukken.②
→ Fig. 2
Het geurfilter met beide handen vasthouden.
 - ✓ Het geurfilter komt los.
5. Het geurfilter verwijderen.
→ Fig. 3

Geurfilter reinigen

LET OP!

Een onjuiste reiniging beschadigt het regeneratieve geurfilter.

- ▶ Houd de instructies voor het regenereren aan.
- ▶ Geurfilters nooit reinigen met schoonmaakmiddelen, met water, in de vaatwasmachine of met een natte doek.
- ▶ Wanneer op een regeneratief geurfilter verontreinigingen zichtbaar zijn, verwijder dan de verontreinigingen vóór het regenereren met een vochtige doek.

Let er op dat het geurfilter niet nat wordt.

Geurfilter regenereren

⚠ WAARSCHUWING – Kans op brand!

Een regenererbaar geurfilter kan door de ovenreinigingsfunctie (pyrolyse) ontbranden.

- ▶ Regeneer een regenererbaar geurfilter nooit niet met de ovenreinigingsfunctie (pyrolyse).

⚠ WAARSCHUWING – Kans op letsel!

De geurfilter blijft na het regenereren lang heet.

- ▶ De geurfilter direct na het regenereren niet aanraken, maar laten afkoelen.

Opmerking: Bij het regeneratieproces kunnen delen van het filter verkleuren. De verkleuringen hebben geen invloed op de werking van het geurfilter.

Vereiste: Het geurfilter is uitgebouwd.

1. Verwarm de oven voor op maximaal 200°C (circulatie ②).
2. Leg om krassen op de bakplaat te voorkomen, het geurfilter op een rooster.
3. Tijdens het regenereren kan er geurontwikkeling optreden. Open een raam om te waarborgen dat de ruimte goed is geventileerd.
4. Regeneer het regeneratieve geurfilter met de volgende instellingen.

Tijdsduur	Temperatuur	Verwarmingsmethode
120 min	max. 200°C	Recirculatie ②

5. Laat het hete geurfilter op een hittebestendige ondergrond afkoelen.

Geurfilters inbouwen

1. De glasplaat openen.
2. De filterafdekking onder aan het apparaat openen.
3. Het grote geurfilter eerst onder plaatsen ① en naar boven klappen ②.
→ Fig. 4
4. Het kleine geurfilter eerst links plaatsen ① en naar boven klappen ②.
→ Fig. 5
5. Plaats de vetfilters.
→ Fig. 6
Informatie over de inbouwen van het vetfilter vindt u in de gebruikershandleiding van uw apparaat.
6. De filterafdekking onder aan het apparaat sluiten.
7. De glasplaat sluiten.

et

⚠ Üldised juhised

- Lugege juhend hoolikalt läbi.
- Hoidke juhend ja tooteinfo alles hili-semaks kasutamiseks või järgmistele omanikele.
- Turvaline kasutamine on tagatud ainult siis, kui paigaldamine toimub vastavalt paigaldusjuhendile. Paigaldatud seadme veatu töö eest vastutab paigaldaja.
- Käesolev juhend on ette nähtud eritarviku paigaldajale.
- Seadet tohib vooluvõrguga ühendada ainult litsentseeritud elektrik.
- Enne mis tahes tööde teostamist lülitage vool välja.

Ohutu paigaldamine

Eritarviku paigaldamisel järgige ohutusnõudeid.

⚠ HOIATUS – Lämpumisoht!

Lapsed võivad pakkematerjalid üle pea tõmmata või end sinna sisse kerida ja lämbuda.

- ▶ Hoidke pakkematerjalid lastest eemal.
- ▶ Ärge laske lastel pakkematerjaliga mängida.

⚠ HOIATUS – Vigastusoh!

Seadme sisedetailid võivad olla teravate servadega.

- ▶ Kandke kaitsekindaid.

Lõhnafilter on pärast regenererimist pikka aega kuum.

- ▶ Ärge puudutage lõhnafiltrit vahetult pärast regenererimist, vaid laske sellel kõigepealt piisavalt jahtuda.

⚠ HOIATUS – Tuleoht!

Mitteregenereritav lõhnafilter võib ahjus süttida.

- ▶ Regenererige vaid regenereritavaid lõhnafiltreid.

TÄHELEPANU!

Mahakukkumise korral võib regenereritav lõhnafilter kahjustada saada. Kahjustused ei pruugi alati olla väljastpoolt märgatavad.

- ▶ Mahakukkunud regenereritav lõhnafilter utiliseerige ja asendage uuega.

Tarnekomplekt

Kontrollige pärast lahtipakkimist kõiki osi transpordikahjustuste ja tarne kompleksuse suhtes.

→ Joonis 1

Regenereritav lõhnafilter

Lõhnafiltrid seovad tekkivad lõhnad õhuringlusrežiimil. Lõhnade tõhusaks eemaldamiseks tuleb lõhnafiltreid regulaarselt vahetada või regenererida. Tavakasutuse korral (iga päeva umbes 1 tund) vahetage lõhnafilter hiljemalt 10 aasta tagant välja. Regenereritavat lõhnafiltrit saate regenererida tavalises küpsetusahjus.

Regenereritavat lõhnafiltrit tuleb tavarežiimil kasutamise korral (iga päev umbes 1 tund) regenererida iga 3-4 kuu tagant. Regenereritavat lõhnafiltrit saab regenererida kuni 30 korda.

Lõhnafiltri eemaldamine

1. Avage klaasplaat.
2. Eemaldage rasvafiltrid.

Teavet rasvafiltri eemaldamise kohta leiate seadme kasutusjuhendist.

3. **TÄHELEPANU!** Lõhnafiltrid on varustatud kukkumiskaitsega. Filtritest tõmbamisega võite seadet kahjustada.
- ▶ Ärge tõmmake filtritest.

Hoidke lõhnafiltrit ühe käega ülalt kinni ja vabastage.①

4. **Märkus:** Pidage meeles, et lõhnafilter on raske. Teise käege avaldage lõhnafiltrile alt kerget survet.②

→ Joonis 2

Hoidke lõhnafiltrit kahe käega kinni.

- ✓ Lõhnafilter vabaneb.
 - 5. Eemaldage lõhnafilter.
- Joonis 3

Lõhnafiltri puhastamine

TÄHELEPANU!

Vale puhastamine kahjustab taastatavat lõhnafiltrit.

- ▶ Järgige regenererimisjuhiseid.
- ▶ Regenereritava lõhnafiltri puhastamiseks ärge kasutage puhastusvahendeid, vett, nõudepesumasinat ega märga lappi.

- ▶ Nähtav mustus eemaldage regenereritavalt lõhnafiltrilt enne regenererimist ettevaatlikult niiske lapiga.

Veenduge, et lõhnafilter ei saa märjaks.

Lõhnafiltri regenererimine

⚠ HOIATUS – Tuleoht!

Regenereritav lõhnafilter võib ahjupuhastusfunktsiooni tõttu (pürolüüs) ahjus süttida.

- ▶ Ärge regenererige regenereritavat lõhnafiltrit ahjupuhastusrežiimil (pürolüüs).

⚠ HOIATUS – Vigastusoh!

Lõhnafilter on pärast regenererimist pikka aega kuum.

- ▶ Ärge puudutage lõhnafiltrit vahetult pärast regenererimist, vaid laske sellel kõigepealt piisavalt jahtuda.

Märkus: Regenererimisel võivad lõhnafiltri osad värvi muuta. Värvimuutused ei mõjuta lõhnafiltri funktsiooni.

Nõue: Lõhnafilter on eemaldatud.

1. Laske ahjul kuumeneda maksimaaltemperatuurile 200°C (ringlev õhk ☼).
2. Asetage lõhnafilter restile, et küpsetusplaati mitte kriimustada.
3. Regenererimisel võib tekkida teatav lõhn. Veenduge, et ruum on hea ventilatsiooniga ja avage aken.
4. Regenererige lõhnafilter järgmiste seadistustega.

Kestus	Temperatuur	Kuumutusviis
120 min	max 200 °C	ringlev õhk ☼

5. Kuum lõhnafilter asetage jahtumiseks kuumuskindlale alusele.

Lõhnafiltri paigaldamine

1. Avage klaasplaat.
2. Avage filtrikate seadme allosas.
3. Asetage suured lõhnafiltrid all kohale ① ja keerake üles ②.
→ Joonis 4
4. Asetage väikesed lõhnafiltrid vasakul kohale ① ja keerake üles ②.
→ Joonis 5
5. Asetage rasvafiltrid kohale.
→ Joonis 6
Teavet rasvafiltri paigaldamise kohta leiate seadme kasutusjuhendist.
6. Sulgege filtrikate seadme allosas.
7. Sulgege klaasplaat.

fi

⚠ Yleisiä ohjeita

- Lue tämä ohje huolellisesti.
- Säilytä ohjeet ja tuotetiedot myöhempää käyttötarvetta tai mahdollista uutta omistajaa varten.
- Turvallinen käyttö on taattu vain, kun asennus tehdään ammattitaitoisesti asennusohjeita noudattaen. Asentaja vastaa moitteettomasta toiminnasta laitteen asennuspaikassa.
- Tämä ohje on tarkoitettu erikoisvarusteen asentajalle.

- Laitteen saa liittää vain ammattilainen, jolla on asianmukaiset asennusoikeudet.
- Kytke aina ennen työn aloittamista virransaanti pois päältä.

Turvallinen asennus

Noudata turvallisuusohjeita lisävarustetta asennettaessa.

⚠️ VAROITUS – Tukehtumisvaara!

Lapset saattavat leikkiessään esim. vetää pakkausmateriaaleja päähänsä tai kääriytyä niihin ja tukehtua.

- ▶ Pidä pakkausmateriaali poissa lasten ulottuvilta.
- ▶ Älä anna lasten leikkiä pakkausmateriaalilla.

⚠️ VAROITUS – Loukkaantumiswaara!

Laitteen sisäpuolella olevat rakenneosat voivat olla teräväreunaiset.

- ▶ Käytä suojakäsineitä.
- Hajusuodatin pysyy regeneroinnin jälkeen kauan kuumana.
- ▶ Älä kosketa hajusuodatinta heti regeneroinnin jälkeen, vaan anna sen ensin jäähtyä riittävästi.

⚠️ VAROITUS – Tulipalovaara!

Hajusuodatin, joka ei ole regeneroitavissa, voi syttyä uunissa palamaan.

- ▶ Regeneroi vain regeneroitavia hajusuodattimia.

HUOMIO!

Hajusuodatin voi vaurioitua, jos se pääsee putoamaan. Vauriot eivät ole aina havaittavissa ulkopuolelta.

- ▶ Vaihda ja hävitä pudonnut regeneroitava hajusuodatin.

Toimitussisältö

Kun olet poistanut kaikki osat pakkauksesta, tarkista ettei niissä ole kuljetusvaurioita ja että kaikki osat ovat mukana.

→ Kuva 1

Regeneroitava hajusuodatin

Hajusuodattimet sitovat itseensä hajut kiertoilmakäytössä. Säännöllisesti vaihdetut tai regeneroidut hajusuodattimet varmistavat tehokkaan hajunpoiston.

Vaihda hajusuodatin tavanomaisessa käytössä (päivittäin n. 1 tunti) viimeistään 10 vuoden kuluttua. Regeneroitava hajusuodatin voidaan regeneroida tavallisessa uunissa.

Regeneroitava hajusuodatin on regeneroitava tavanomaisessa käytössä, päivittäin n. 1 tunti, 3-4 kuukauden välein. Regeneroitava hajusuodatin voidaan regeneroida enintään 30 kertaa.

Hajusuodattimien irrotus

1. Avaa lasilevy.
2. Irrota rasvasuodattimet.
Rasvasuodatinten irrotusta koskevat tiedot löydät laitteen käyttöohjeesta.
3. **HUOMIO!** Hajusuodattimissa on putoamisen estävä lukitus. Jos vedät suodattimista, saatat vaurioittaa laitetta.
▶ Älä vedä suodattimista.
Pidä toisella kädellä kiinni hajusuodattimesta ylhäältä ja vapauta lukitus.①

4. **Huomautus:** Ota huomioon, että hajusuodatin on painava.

Paina toisella kädellä hajusuodatinta kevyesti alhaalta.②

→ Kuva 2

Pidä hajusuodattimesta kiinni molemmin käsin.

- ✓ Hajusuodatin irtoaa.
5. Ota hajusuodatin pois paikaltaan.
→ Kuva 3

Hajusuodattimen puhdistus HUOMIO!

Virheellinen puhdistus vaurioittaa regeneroitavaa hajusuodatinta.

- ▶ Noudata regenerointia koskevia ohjeita.
- ▶ Älä puhdistu regeneroitavaa hajusuodatinta puhdistusaineilla, vedellä, astianpesukoneessa tai märällä liinalla.
- ▶ Jos regeneroitavassa hajusuodattimessa on näkyvää likaa, poista lika kostealla liinalla ennen regenerointia.

Varmista, että hajusuodatin ei pääse kastumaan.

Hajusuodattimen regenerointi

⚠️ VAROITUS – Tulipalovaara!

Uuninpuhdistustoiminto (pyrolyysi) voi saada regeneroitavan hajusuodattimen syttymään tuleen.

- ▶ Älä regeneroi regeneroitavaa hajusuodatinta koskaan uuninpuhdistustoiminnolla (pyrolyysi).

⚠️ VAROITUS – Loukkaantumiswaara!

Hajusuodatin pysyy regeneroinnin jälkeen kauan kuumana.

- ▶ Älä kosketa hajusuodatinta heti regeneroinnin jälkeen, vaan anna sen ensin jäähtyä riittävästi.

Huomautus: Hajusuodattimen osat voivat muuttaa väriä regenerointiprosessin yhteydessä. Värjäytymät eivät vaikuta hajusuodattimen toimintaan.

Vaatus: Hajusuodatin on otettu pois paikaltaan.

1. Esilämmitä uuni enintään lämpötilaan 200 °C (kiertoilma ④).
2. Aseta hajusuodatin ritilälle, jotta leivinpelti ei naarmuunnu.
3. Regeneroinnin aikana voi muodostua hajua. Varmista huoneen hyvä tuuletus avaamalla ikkunan.
4. Regeneroi regeneroitava hajusuodatin seuraavilla asetuksilla.

Toiminta-aika	Lämpötila	Uunitoiminto
120 min	maks. 200 °C	Kiertoilma ④

5. Anna kuumen hajusuodattimen jäähtyä kuumuutta kestäväällä alustalla.

Hajusuodattimen asennus

1. Avaa lasilevy.
2. Avaa suodatinkansi laitteen alaosassa.
3. Aseta suuret hajusuodattimet alhaalla paikoilleen ① ja käännä ylös ②.
→ Kuva 4
4. Aseta pieni hajusuodatin vasemmalla paikalleen ① ja käännä ylös ②.
→ Kuva 5
5. Aseta rasvasuodattimet paikoilleen.
→ Kuva 6
Rasvasuodatinten asennusta koskevat tiedot löydät laitteen käyttöohjeesta.
6. Sulje suodatinkansi laitteen alaosassa.
7. Sulje lasilevy.



Indications générales

- Lisez attentivement cette notice.
- Conservez la notice ainsi que les informations produit en vue d'une réutilisation ultérieure ou pour un futur nouveau propriétaire.
- La sécurité d'utilisation est garantie uniquement en cas d'installation correcte et conforme aux instructions de montage. Le monteur est responsable du fonctionnement correct sur le lieu où l'appareil est installé.
- Cette notice s'adresse au monteur de l'accessoire spécial.
- Seul un spécialiste agréé est autorisé à brancher l'appareil.
- Avant toute intervention sur l'appareil, coupez l'alimentation électrique.

Installation en toute sécurité

Respectez les consignes de sécurité lors de l'installation de l'accessoire spécial.

AVERTISSEMENT – Risque d'asphyxie!

Les enfants risquent de s'envelopper dans les matériaux d'emballage ou de les mettre sur la tête et de s'étouffer.

- ▶ Conserver les matériaux d'emballage hors de portée des enfants.
- ▶ Ne jamais laisser les enfants jouer avec les emballages.

AVERTISSEMENT – Risque de blessure!

Des pièces à l'intérieur de l'appareil peuvent présenter des arêtes vives.

- ▶ Portez des gants de protection.
- Le filtre à odeurs reste longtemps chaud après sa régénération.
- ▶ Ne le touchez pas directement après sa régénération, laissez d'abord le filtre refroidir.

AVERTISSEMENT – Risque d'incendie!

Un filtre anti-odeurs non régénérable risque de s'enflammer dans le four.

- ▶ Régénérez uniquement les filtres anti-odeurs régénérables.

ATTENTION !

Si un filtre anti-odeur régénérable tombe, il peut être endommagé. Les dégâts ne sont pas toujours visibles de l'extérieur.

- ▶ Mettez le filtre anti-odeur qui est tombé au rebut et remplacez-le.

Contenu de la livraison

Après avoir déballé le produit, inspectez toutes les pièces pour détecter d'éventuels dégâts dus au transport et pour vous assurer de l'intégralité de la livraison.

→ Fig.

Filtre anti-odeur régénérable

Les filtres anti-odeurs lient les odeurs en mode recirculation de l'air. Des filtres anti-odeurs régulièrement changés ou régénérés garantissent un haut degré de séparation des odeurs.

En fonctionnement normal (env. 1 heure par jour), remplacez le filtre à odeurs au plus tard après 10 années d'utilisation.

Le filtre anti-odeur régénérable peut être régénéré dans un four usuel du commerce.

Le filtre anti-odeur régénérable doit être régénéré tous les 3-4 mois en fonctionnement normal, environ une heure par jour. Le filtre anti-odeur régénérable peut être régénéré jusqu'à 30 fois.

Déposer un filtre anti-odeur

1. Ouvrez la plaque en verre.
2. Démontez le filtre à graisse.

Vous trouverez des informations sur le démontage du filtre à graisse dans la notice d'utilisation de votre appareil.
3. **ATTENTION !** Les filtres anti-odeurs sont équipés d'un cran de sécurité anti-chute. Si vous tirez sur les filtres, vous risquez d'endommager l'appareil.
 - ▶ Ne tirez pas sur les filtres.

Tenez le filtre anti-odeurs en haut d'une main et déverrouillez-le.①
4. **Remarque :** Notez que le filtre anti-odeur est lourd.

Avec la deuxième main, appuyez légèrement sur le bas du filtre anti-odeurs.②

→ Fig.

Saisissez le filtre anti-odeurs à deux mains et retirez-le.

 - ✓ Le filtre anti-odeurs se détache.
5. Retirez le filtre anti-odeurs.

→ Fig.

Nettoyer le filtre anti-odeurs

ATTENTION !

Un nettoyage incorrect endommage le filtre anti-odeurs régénérable.

- ▶ Respectez les indications de régénération.
- ▶ Ne nettoyez jamais un filtre anti-odeurs régénérable avec des produits de nettoyage, de l'eau, au lave-vaisselle ni avec un chiffon humide.
- ▶ Si des salissures sont visibles sur le filtre anti-odeurs régénérable, retirez-les avec un chiffon humide avant de le régénérer.

Veillez à ce que le filtre anti-odeurs ne soit pas mouillé.

Régénérer le filtre anti-odeurs

AVERTISSEMENT – Risque d'incendie!

Un filtre anti-odeurs régénérable peut s'enflammer à cause de la fonction de nettoyage du four (pyrolyse).

- ▶ Ne régénérez jamais un filtre anti-odeurs régénérable avec la fonction de nettoyage du four (pyrolyse).

AVERTISSEMENT – Risque de blessure!

Le filtre à odeurs reste longtemps chaud après sa régénération.

- ▶ Ne le touchez pas directement après sa régénération, laissez d'abord le filtre refroidir.

Remarque : Lors du processus de régénération, des pièces du filtre anti-odeurs peuvent se décolorer. Ces décolorations n'ont aucune influence sur le fonctionnement du filtre anti-odeurs.

Condition : Le filtre anti-odeurs est démonté.

1. Préchauffez le four à 200 °C maximum (recyclage .
2. Afin d'éviter de rayer la plaque à pâtisserie, placez le filtre anti-odeurs sur une grille.
3. Une odeur peut se dégager pendant la régénération. Pour vous assurer que la pièce est bien ventilée, ouvrez une fenêtre.
4. Régénérez le filtre anti-odeurs régénérable avec les réglages suivants.

Durée	Température	Mode de cuisson
120 min	max. 200 °C	Recyclage 

5. Laissez le filtre anti-odeurs chaud refroidir sur une surface résistant à la chaleur.

Poser un filtre anti-odeur

1. Ouvrez la plaque en verre.
2. Ouvrez le capot du filtre sous l'appareil.
3. Placez les grands filtres anti-odeurs en bas ① et rabattez-les vers le haut ②.
→ Fig. 4
4. Placez le petit filtre anti-odeurs à gauche ① et rabattez-le vers le haut ②.
→ Fig. 5
5. Insérez le filtre à graisse.
→ Fig. 6
Vous trouverez des informations sur le montage du filtre à graisse dans la notice d'utilisation de votre appareil.
6. Fermez le capot du filtre sous l'appareil.
7. Fermez la plaque en verre.

hu

Általános útmutatások

- Gondosan olvassa el ezt az útmutatót.
- Őrizze meg az útmutatót és a termékinformációkat a későbbi használat céljára, vagy az újabb tulajdonos számára.
- Csak a szerelési útmutatónak megfelelő, szakszerű beszerelés esetén garantált az üzembiztonság. A szerelő felelős a felállítási helyen való kifogástalan működésért.
- Ez az útmutató a kiegészítő tartozék szerelőjének szól.
- A készüléket csak hivatalos engedéllyel rendelkező szakember csatlakoztathatja.
- Bármilyen munka elvégzése előtt szüntesse meg az áramellátást.

Biztonság összeszerelés

A tartozék felszerelése során tartsa be a biztonsági előírásokat.

FIGYELMEZTETÉS – Fulladásveszély!

- A gyermekek a csomagolóanyagokat a fejükre húzhatják vagy magukra tekerhetik, és megfulladhatnak.
- ▶ Gyermekektől tartsa távol a csomagolóanyagot.
 - ▶ Ne engedje, hogy gyermekek játsszanak a csomagolóanyaggal.

FIGYELMEZTETÉS – Sérülésveszély!

- A készülék belső részeinek pereme éles lehet.
- ▶ Viseljen védőkesztyűt.
- A szagszűrő a regenerálás után sokáig forró marad.
- ▶ Ne érintse meg a szagszűrőt közvetlenül a regenerálás után, hanem először hagyja lehűlni.

FIGYELMEZTETÉS – Tűzveszély!

A nem regenerálható szagszűrő meggyulladhat a sütőben.

- ▶ Csak regenerálható szagszűrőt regeneráljon.

FIGYELEM!

Ha a regenerálható szagszűrő leesik, károsodhat. A sérülések kívülről nem mindig láthatóak.

- ▶ A leesett regenerálható szagszűrőt távolítsa el és cserélje ki.

A csomag tartalma

Kicsomagolás után ellenőrizze az összes alkatrészt szállítási károk tekintetében, valamint a szállítmány teljességét.

→ Ábra 1

Regenerálható szagszűrő

A szagszűrők megkötik a szagokat légkeringetési üzemmódban. A rendszeresen cserélt vagy regenerált szagszűrők kiválóan elhárítják a kellemetlen szagokat.

Normál üzemeltetés esetén (napi kb. 1 óra) a szagszűrőt legkésőbb 10 év elteltével cserélje ki.

A regenerálható szagszűrő kereskedelmi forgalomban kapható sütőben regenerálható.

A regenerálható szagszűrőt normál üzemeltetés mellett (napi kb. 1 óra) 3-4 havonta kell regenerálni. A regenerálható szagszűrő legfeljebb 30 alkalommal regenerálható.

A szagszűrő kiszérése

1. Nyissa fel az üveglapot.
2. Szerelje ki a zsírszűrőt.
A zsírszűrő kiszérésevel kapcsolatos információkat készüléke használati útmutatójában találja.
3. **FIGYELEM!** A szagszűrő leesésgátlóval rendelkezik. Ha meghúzza a szűrőket, károsíthatja a készüléket.
▶ Ne húzza a szűrőket.
Egyik kezével fogja meg a szagszűrőt fent és oldja ki.①
4. **Megjegyzés:** Vegye figyelembe, hogy a szagszűrő nehéz.
A másik kezével alul kissé nyomja meg a szagszűrőt.②
→ Ábra 2
Tartsa mindkét kezével a szagszűrőt.
✓ A szagszűrő kioldódik.
5. Vegye ki a szagszűrőt.
→ Ábra 3

Szagszűrő tisztítása

FIGYELEM!

A nem megfelelő tisztítás károsítja a regenerálható szagszűrőt.

- ▶ Vegye figyelembe a regenerálással kapcsolatos tudnivalókat.
- ▶ Regenerálható szagszűrőt soha ne tisztítson tisztítószerezrel, vízzel, mosogatógépben vagy nedves törlőruhával.
- ▶ Amennyiben szennyeződések láthatók a regenerálható szagszűrőn, ezeket a regenerálás előtt nedves kendővel el kell távolítani.
Ügyeljen arra, hogy a szagszűrőt ne érje víz.

Szagszűrő regenerálása

FIGYELMEZTETÉS – Tűzveszély!

A regenerálható szagszűrő meggyulladhat a sütő tisztítási funkciójának (pirolízis) használata következtében.

- ▶ Regenerálható szagszűrőt soha ne regeneráljon a sütő tisztítási funkciójával (pirolízis).

FIGYELMEZTETÉS – Sérülésveszély!

A szagszűrő a regenerálás után sokáig forró marad. Ne érintse meg a szagszűrőt közvetlenül a regenerálás után, hanem először hagyja lehűlni.

Megjegyzés: A regenerálás során a szagszűrő egyes részei elszíneződhetnek. Az elszíneződés nem befolyásolja a szagszűrő működését.







Követelmény: Szagszűrő ki van szerelve.

1. Melegítse elő a sütőt maximum 200 °C-ra (légkeeringetés  mellett).
2. A szagszűrőt helyezze egy rostélyra, hogy a sütőlap ne karcolódjon össze.
3. A regenerálás közben szagképződés lehetséges. A helyiség megfelelő szellőzésének biztosítása érdekében nyisson ki egy ablakot.
4. A regenerálható szagszűrőt a következő beállításkkal regenerálja.

Időtartam	Hőmérséklet	Fűtési mód
120 perc	max. 200 °C	Keringetett levegő 

5. A forró szagszűrőt lehűlésig egy hőálló felületre helyezze.

Szagszűrő beszerelése

1. Nyissa fel az üveglapot.
2. Nyissa ki a szűrőfedelelet alul a készüléken.
3. Helyezze be alul a nagy szagszűrőt  és hajtsa fel .
→ *Ábra 4* 
4. Helyezze be a bal oldalon a kis szagszűrőt  és hajtsa fel .
→ *Ábra 5* 
5. Helyezze be a zsírszűrőket.
→ *Ábra 6* 
A zsírszűrő beszerelésével kapcsolatos információkat készüléke használati útmutatójában találja.
6. Csukja be a szűrőfedelelet alul a készüléken.
7. Csukja le az üveglapot.

it

Avvertenze generali

- Leggere attentamente le presenti istruzioni.
- Conservare le istruzioni e le informazioni sul prodotto per il successivo utilizzo o per il futuro proprietario.
- La sicurezza di utilizzo è garantita solo per l'installazione secondo le regole di buona tecnica riportate nelle istruzioni di montaggio. L'installatore è responsabile del corretto funzionamento nel luogo di installazione.
- Queste istruzioni sono rivolte al tecnico addetto al montaggio dell'accessorio speciale.

- Il collegamento può essere eseguito esclusivamente da un tecnico specializzato autorizzato.
- Prima di eseguire qualsiasi lavoro, staccare l'alimentazione della corrente.

Montaggio sicuro

Osservare le avvertenze di sicurezza durante il montaggio dell'accessorio speciale.

AVVERTENZA – Pericolo di soffocamento!

I bambini potrebbero mettersi in testa il materiale di imballaggio o avvolgersi nello stesso, rimanendo soffocati.

- ▶ Tenere lontano il materiale di imballaggio dai bambini.
- ▶ Vietare ai bambini di giocare con materiali d'imballaggio.

AVVERTENZA – Pericolo di lesioni!

Alcuni componenti all'interno dell'apparecchio possono essere affilati.

- ▶ Indossare guanti protettivi.

Dopo la rigenerazione il filtro odori rimane caldo a lungo.

- ▶ Non toccare il filtro odori subito dopo la rigenerazione, ma lasciarlo raffreddare.

AVVERTENZA – Pericolo di incendio!

Un filtro antiodore non rigenerabile nel forno può prendere fuoco.

- ▶ Rigenerare solo filtri antiodore rigenerabili.

ATTENZIONE!

Se un filtro antiodore rigenerabile cade può danneggiarsi. I danni non sono sempre visibili dall'esterno.

- ▶ Smaltire e sostituire il filtro antiodore rigenerabile caduto.

Contenuto della confezione

Dopo il disimballaggio controllare che tutti i componenti siano presenti e che non presentino danni dovuti al trasporto.

→ *Fig. 1* 

Filtro antiodore rigenerabile

I filtri antiodore, nel funzionamento a ricircolo d'aria, trattengono le particelle che causano i cattivi odori. Per garantire l'elevato assorbimento degli odori è necessario sostituire o rigenerare periodicamente i filtri antiodore.

In caso di esercizio normale (all'incirca 1 ora al giorno), sostituire il filtro antiodore al più tardi dopo 10 anni.

È possibile rigenerare il filtro antiodore rigenerabile in un forno tradizionale.

In caso di esercizio normale, circa un'ora al giorno, è necessario rigenerare il filtro antiodore rigenerabile ogni 3-4 mesi. Il filtro antiodore rigenerabile può essere rigenerato fino a 30 volte.

Smontaggio del filtro antiodore

1. Aprire la piastra in vetro.

2. Smontare i filtri per grassi.

Le informazioni per lo smontaggio dei filtri per grassi sono contenute nelle istruzioni per l'uso dell'apparecchio.

3. **ATTENZIONE!** I filtri antiodori sono equipaggiati con una protezione. Se si tirano direttamente i filtri, l'apparecchio può danneggiarsi.

- ▶ Non tirare i filtri.

Tenere fermo dall'alto il filtro antiodori con una mano e sbloccarlo. 

4. **Nota:** Notare che il filtro antiodore è pesante.
Con la seconda mano premere leggermente in basso il filtro antiodori.②
→ Fig. 2
Afferrare il filtro antiodori con due mani.
✓ Il filtro antiodori si allenta.
5. Rimuovere il filtro antiodori.
→ Fig. 3

Pulizia del filtro antiodori

ATTENZIONE!

Una pulizia errata danneggia il filtro antiodori rigenerativo.

- ▶ Osservare le indicazioni relative alla rigenerazione.
- ▶ Non pulire mai un filtro antiodori rigenerativo con detergenti, acqua, in lavastoviglie o con un panno bagnato.
- ▶ Se sul filtro antiodore rigenerativo sono visibili impurità, prima della rigenerazione rimuoverle con un panno umido.

Assicurarsi che il filtro non si bagni.

Rigenerazione del filtro antiodori

⚠ AVVERTENZA – Pericolo di incendio!

Un filtro antiodori rigenerabile può prendere fuoco con la funzione di pulizia del forno (pirolisi).

- ▶ Non rigenerare mai un filtro antiodori rigenerabile con la funzione di pulizia forno (pirolisi).

⚠ AVVERTENZA – Pericolo di lesioni!

Dopo la rigenerazione il filtro odori rimane caldo a lungo.

- ▶ Non toccare il filtro odori subito dopo la rigenerazione, ma lasciarlo raffreddare.

Nota: Durante il processo di rigenerazione, parti del filtro antiodori possono scolorire. Le variazioni cromatiche non influiscono in alcun modo sul funzionamento del filtro.

Requisito: Il filtro antiodori è smontato.

1. Preriscaldare il forno portandolo a una temperatura massima di 200 °C (ricircolo d'aria ②).
2. Per non graffiare la teglia, collocare il filtro antiodori su una griglia.
3. La rigenerazione può causare la formazione di odori. Per garantire un'aerazione ottimale del locale, aprire una finestra.
4. Rigenerare il filtro antiodori rigenerativo con le impostazioni seguenti.

Durata	Temperatura	Tipo di riscaldamento
120 min	max. 200 °C	Ricircolo d'aria ②

5. Far raffreddare il filtro antiodori caldo su una superficie resistente al calore.

Montaggio del filtro antiodore

1. Aprire la piastra in vetro.
2. Aprire la copertura filtro sotto l'apparecchio.
3. Applicare il filtro antiodori grande sotto ① e piegarlo verso l'alto ②.
→ Fig. 4
4. Applicare a sinistra il filtro antiodori piccolo ① e piegarlo verso l'alto ②.
→ Fig. 5
5. Inserire i filtri per grasso.
→ Fig. 6
Le informazioni per il montaggio dei filtri per grassi sono contenute nelle istruzioni per l'uso dell'apparecchio.

6. Chiudere la copertura filtro sotto l'apparecchio.
7. Chiudere la piastra in vetro.

Iv

⚠ Vispārīgi norādījumi

- Rūpīgi izlasiet šo instrukciju.
- Uzglabājiet instrukciju un produkta informāciju vēlākai izmantošanai vai nākamiem īpašniekiem.
- Tikai tehniski pareizi veikta iebūvēšana atbilstoši montāžas pamācībai nodrošina izmantošanas drošību. Par pareizu ierīces darbību uzstādīšanas vietā atbild uzstādītājs.
- Šī instrukcija ir paredzēta papildpiederumu montāžai.
- Ierīci pievienot elektrotīklam drīkst tikai sertificēts speciālists.
- Pirms jebkādu darbu veikšanas vienmēr atvienojiet elektropadevi.

Droša montāža

Montējot papildpiederumus, ievērojiet drošības norādījumus.

⚠ BRĪDINĀJUMS – Nosmakšanas risks!

Bērni var iepakojuma materiālu uzvilkt uz galvas vai tajā ietīties un nosmakt.

- ▶ Glabājiet iepakojuma materiālu bērniem nepieejamā vietā.
- ▶ Neļaujiet bērniem rotaļāties ar iepakojuma materiālu.

⚠ BRĪDINĀJUMS – Traumu risks!

Ierīces iekšpusē esošajām daļām var būt asas malas.

- ▶ Lietojiet aizsargcimdus.

Smaku filtrs pēc reģenerēšanas ilgu laiku ir sakarsis.

- ▶ Nepieskarieties smaku filtram tieši pēc reģenerēšanas, bet gan ļaujiet tam atdzist.

⚠ BRĪDINĀJUMS – Aizdeģšanās risks!

Nereģenerējams tauku filtrs cepeškrāsnī var aizdeģties.

- ▶ Reģenerējiet tikai reģenerējamus smaku filtrus.

UZMANĪBU!

Ja reģenerējams smaku filtrs nokrīt, tam var rasties bojājumi. Šādi bojājumi reizēm nav redzami no ārpusēs.

- ▶ Ja reģenerējams smaku filtrs ir nokritis, to nomainiet pret jaunu un utilizējiet.

Piegādes komplektācija

Pēc visu detaļu izņemšanas no iepakojuma pārbaudiet iespējamās transportēšanas bojājumus un piegādes pilnīgumu.

→ Att. 1

DĖMESIO!

Jei atnaujinamasis kvapų filtras nukris, jis gali būti pažeistas. Pažeidimai iš išorės matomi ne visada.

- ▶ Nukritusį atnaujinamąjį kvapų filtrą pašalinkite ir pakeiskite kitu atnaujinamuoju kvapų filtru.

Pristatomas komplektas

Išpakavę patikrinkite visas dalis, ar nėra transportavimo pažeidimų ir ar siuntoje nieko netrūksta.

→ Pav. 1

Atnaujinamasis kvapų filtras

Ijungus recirkuliacijos režimą, kvapų filtras sugeria kvapus. Reguliariai keičiami arba atnaujinamieji kvapų filtrai užtikrina aukštą kvapų atskyrimo lygį. Jei eksploatuojama įprastai (kasdien maždaug po 1 valandą), kvapų filtrą reikia keisti ne vėliau nei po 10 metų.

Atnaujinamąjį kvapų filtrą galite atnaujinti įprastoje orkaitėje.

Atnaujinamąjį filtrą įprastai naudojant maždaug po 1 valandą per dieną, jį reikia regeneruoti kas 3-4 mėnesius. Atnaujinamąjį kvapų filtrą galima atnaujinti daugiausia 30 kartus.

Kvapų filtro išmontavimas

1. Atidarykite stiklo plokštę.
2. Išmontuokite riebalų filtrą.

Informacijos apie riebalų filtro išmontavimą rasite savo prietaiso naudojimo instrukcijoje.

3. **DĖMESIO!** Kvapų filtrai turi apsaugą nuo kritimo. Traukdami filtrus galite sugadinti prietaisą.
- ▶ Netraukite filtrų.

Viena ranka laikykite kvapų filtrą už viršaus ir atfiksukite.①

4. **Pastaba.** Turėkite omenyje, kad kvapų filtras yra sunkus.

Antra ranka šiek tiek paspauskite kvapų filtrą žemyn.②

→ Pav. 2

Kvapų filtrą laikykite abiem rankomis.

- ✓ Kvapų filtras atsilaisvina.

5. Išimkite kvapų filtrą.

→ Pav. 3

Kvapų filtro valymas

DĖMESIO!

Netinkamai valant naujinamasis kvapų filtras pažeidžiamas.

- ▶ Atkreipkite dėmesį į naujinimo nuorodas.
- ▶ Naujinamojo kvapų filtro niekada neplaukite valikliais, vandeniui, indaplovėje ir nevalykite drėgna šluoste.
- ▶ Jei ant naujinamojo kvapų filtro matyti nešvarumų, prieš naujindami pašalinkite juos drėgna šluoste. Saugokite, kad kvapų filtras nesušlaptų.

Kvapų filtro atnaujinimas

⚠ ĮSPĖJIMAS – Gaisro pavojus!

Veikiant orkaitės valymo funkcijai (pirolizė) naujinamasis kvapų filtras gali užsidegti.

- ▶ Nebandykite naujinti naujinamojo kvapų filtro naudodami orkaitės valymo (pirolizės) funkciją.

⚠ ĮSPĖJIMAS – Sužeidimų pavojus!

Pasibaigus atnaujinimo procesui kvapų filtras dar ilgai lieka karštas.

- ▶ Pasibaigus atnaujinimo procesui nelieskite kvapų filtro, nes jis turi atvėsti.

Pastaba. Vykstant naujinimo procesui gali pakisti kvapų filtro dalių spalva. Pasikeitusi spalva neturi įtakos kvapų filtro veikimui.

Reikalavimas. Kvapų filtras išmontuotas.

1. Įkaitinkite orkaitę maks. iki 200 °C (recirkuliacija ).
2. Kad nesubraižytumėte kepimo padėklo, padėkite kvapų filtrą ant grotelių.
3. Naujinant gali pasklisti kvapas. Kad patalpa gerai vėdintųsi, atidarykite langą.
4. Naujinamąjį kvapų filtrą naujinkite parinkę toliau nurodytas nuostatas.

Trukmė	Temperatūra	Kaitinimo būdas
120 min.	maks. 200 °C	Recirkuliacija 

5. Karštą kvapų filtrą padėkite atvėsti ant karščiui atsparaus pagrindo.

Kvapų filtrų įmontavimas

1. Atidarykite stiklo plokštę.
 2. Atidarykite filtro dangtį prietaiso apačioje.
 3. Didžiuosius kvapų filtrus įstatykite apačioje ① ir lenkite į viršų ②.
- Pav. 4
4. Mažąjį kvapų filtrą įstatykite kairėje ① ir lenkite į viršų ②.
- Pav. 5
5. Įdėkite riebalų filtrą.
- Pav. 6
- Informacijos apie riebalų filtro įmontavimą rasite savo prietaiso naudojimo instrukcijoje.
6. Uždarykite filtro dangtį prietaiso apačioje.
 7. Uždarykite stiklo plokštę.

no

⚠ Generelle merknader

- Les nøye gjennom denne veiledningen.
- Oppbevar veiledningen og produktinformasjonen for senere bruk eller for en senere eier.
- Sikkerheten under bruken er kun garantert dersom monteringen foretas forskriftsmessig i henhold til monteringsanvisningen. Installatøren er ansvarlig for at apparatet fungerer som det skal på oppstillingsstedet.
- Denne veiledningen er beregnet på monterøren av spesialtilbehøret.
- Apparatet skal kun installeres av autoriserte fagfolk.
- Slå alltid av strømtilførselen før det skal gjennomføres arbeider.

Sikker montering

Følg sikkerhetsanvisningene ved montering av spesialtilbehør.

⚠ ADVARSEL – Kvelningsfare!

Barn kan få emballasjen over hodet eller vikle seg inn i den og kveles.

- ▶ Hold emballasjen borte fra barn.
- ▶ Barn må ikke få leke med emballasjen.

⚠ ADVARSEL – Fare for personskade!

Komponenter inni apparatet kan ha skarpe kanter.

- ▶ Bruk vernehansker.

Luftfilteret er fortsatt varmt lenge etter regenereringen.

- ▶ Ikke berør luftfilteret rett etter regenereringen, men la det kjøle seg ned.

⚠ ADVARSEL – Brannfare!

Luftfiltre som ikke er regenererbare, kan ta fyr i stekeovnen.

- ▶ Kun regenererbare luftfiltre må regenereres.

OBS!

Hvis et regenererbart luftfilter faller ned, kan det bli skadet. Skadene er ikke alltid synlige utenpå.

- ▶ Kasser og bytt ut det luftfilteret som har falt ned.

Leveringsinnhold

Etter fjerning av emballasjen må du kontrollere alle delene med henblikk på transportskader og forvisse deg om at ingen deler mangler.

→ Fig. 1

Regenererbart luftfilter

Luftfiltre binder luktstoffene i sirkulasjonsdrift. Luftfiltre som skiftes ut eller regenereres regelmessig, sørger for en høy grad av luktfjerning.

Ved vanlig bruk (ca. 1 time per dag) skal luftfilteret skiftes ut minst hvert 10. år.

Regenererbare luftfiltre kan regenereres i en vanlig stekeovn.

Ved normal bruk, ca. én time om dagen, må det regenererbare luftfilteret regenereres hver 3-4 . måned. Det regenererbare luftfilteret kan regenereres opptil 30 ganger.

Demontere luftfiltre

1. Åpne glassplaten.

2. Demonter fettfiltrene.

Informasjon om demontering av fettfiltre står i bruksanvisningen for apparatet.

3. **OBS!** Luftfiltrene er utstyrt med en fallsikring. Hvis du trekker i filtrene, kan du skade apparatet.

- ▶ Ikke trekk i filtrene.

Hold fast luftfilteret oppe med en hånd og lås det opp.①

4. **Merk:** Vær oppmerksom på at luftfilteret er tungt.

Trykk lett nede på luftfilteret med den andre hånden.②

→ Fig. 2

Hold luftfilteret med begge hender.

- ✓ Luftfilteret løsner.

5. Ta ut luftfilteret.

→ Fig. 3

Rengjøre luftfilter

OBS!

Feil rengjøring skader det regenerative luftfilteret.

- ▶ Følg veiledningen om rengjøring.
- ▶ Bruk aldri rengjøringsmiddel, vann, oppvaskmaskin eller en dryppende våt klut til å rengjøre et regenerativt luftfilter.
- ▶ Dersom det er synlig smuss på det regenerative luftfilteret, skal dette smusset fjernes med en fuktig klut før regenereringen.

Pass på at luftfilteret ikke blir vått.

Regenerere luftfilter

⚠ ADVARSEL – Brannfare!

Et regenererbart luftfilter kan antennes ved bruk av ovnrengjøringsfunksjonen (pyrolyse).

- ▶ Et regenererbart luftfilter må aldri regenereres med ovnrengjøringsfunksjonen (pyrolyse).

⚠ ADVARSEL – Fare for personskade!

Luftfilteret er fortsatt varmt lenge etter regenereringen.

- ▶ Ikke berør luftfilteret rett etter regenereringen, men la det kjøle seg ned.

Merk: Under rengjøringsprosessen kan deler av luftfilteret bli misfarget. Misfarging påvirker ikke luftfilterets funksjonsdyktighet.

Forutsetning: Luftfilteret er tatt ut.

1. Forvarm stekeovnen til maks. 200 °C (sirkulasjonsluft ☉).
2. Legg luftfilteret på en rist slik at du ikke skraper opp stekebrettet.
3. Under regenereringen kan det oppstå lukt. Åpne et vindu for å sikre at rommet luftes godt.
4. Regenerer det regenerative luftfilteret med følgende innstillinger.

Varighet	Temperatur	Varmetype
120 min	maks. 200 °C	Sirkulasjonsluft ☉

5. Legg det glovarme luftfilteret avkjøles på et underlag som tåler varme.

Montere luftfilter

1. Åpne glassplaten.

2. Åpne filterdekselet nede på apparatet.

3. Sett de store luftfilterne på nede ① og vipp dem opp ②.

→ Fig. 4

4. Sett det lille luftfilteret på til venstre ① og vipp det opp ②.

→ Fig. 5

5. Sett inn fettfiltrene.

→ Fig. 6

Informasjon om montering av fettfiltre står i bruksanvisningen for apparatet.

6. Lukk filterdekselet nede på apparatet.

7. Lukk glassplaten.

pl

⚠ Wskazówki ogólne

- Należy dokładnie przeczytać niniejszą instrukcję.
- Instrukcję należy zachować i starannie przechowywać jako źródło informacji, a także z myślą o innych użytkownikach.
- Bezpieczeństwo podczas użytkowania zapewnione jest tylko po prawidłowym zamontowaniu zgodnie z instrukcją montażu. Monter jest odpowiedzialny za prawidłowe działanie w miejscu instalacji urządzenia.
- Ta instrukcja jest przeznaczona dla montera dodatkowego wyposażenia.
- Tylko certyfikowany fachowiec może podłączyć urządzenie.
- Przed przystąpieniem do jakichkolwiek prac odłączyć zasilanie.

Bezpieczny montaż

Przestrzegać wskazówek bezpieczeństwa podczas montażu dodatkowego wyposażenia.

⚠ OSTRZEŻENIE – Ryzyko uduszenia się!

Dzieci mogą sobie naciągnąć materiały opakowania na głowę lub zawinąć się w nie i udusić się.

- ▶ Materiały z opakowania należy trzymać poza zasięgiem dzieci.
- ▶ Nie pozwalać dzieciom na zabawę opakowaniem, a szczególnie folią.

⚠ OSTRZEŻENIE – Ryzyko odniesienia obrażeń!

Elementy urządzenia mogą mieć ostre krawędzie.

- ▶ Zaleca się zakładanie rękawic ochronnych.

Po regeneracji filtr zapachów pozostaje długo gorący.

- ▶ Nie dotykać filtra zapachów bezpośrednio po regeneracji, lecz pozostawić do ostygnięcia.

⚠ OSTRZEŻENIE – Ryzyko pożaru!

Filtr zapachów, który nie jest przeznaczony do regeneracji może zapalić się w piekarniku.

- ▶ Regenerować wyłącznie filtry zapachów, które są przeznaczone do regeneracji.

UWAGA!

Jeżeli filtr zapachów z możliwością regeneracji spadnie, może ulec uszkodzeniu. Uszkodzenia nie zawsze są widoczne z zewnątrz.

- ▶ W razie upadku filtr zapachów z możliwością regeneracji należy zutylizować i wymienić na nowy.

Zakres dostawy

Po rozpakowaniu należy sprawdzić wszystkie części pod kątem ewentualnych uszkodzeń podczas transportu.

→ Rys. 1

Filtr zapachów z możliwością regeneracji

Filtry zapachów wiążą substancje zapachowe w trybie pracy w obiegu zamkniętym. Regularnie wymieniane lub regenerowane filtry zapachów zapewniają wysoki stopień filtracji zapachów.

Przy normalnym trybie (dziennie około 1 godziny) wymienić filtr najpóźniej po 10 latach.

Filtr zapachów z możliwością regeneracji może być regenerowany w standardowym piekarniku.

W przypadku normalnego użytkowania przez ok. jedną godzinę dziennie filtr zapachów z możliwością regeneracji należy wymieniać lub regenerować co 3-4 miesiące/miesiący. Filtr zapachów z możliwością regeneracji może być regenerowany maksymalnie 30 razy.

Demontaż filtra zapachów

1. Otworzyć płytę szklaną.
2. Zdemontować filtry przeciwłuszczowe.

Informacje na temat demontażu filtrów przeciwłuszczowych znajdują się w instrukcji obsługi urządzenia.

3. **UWAGA!** Filtry zapachowe wyposażone są w zabezpieczenie przed upadkiem. Ciągnąc za filtr można uszkodzić urządzenie.

- ▶ Nie ciągnąć za filtr.

Przytrzymać jedną ręką i odblokować filtr zapachów. ①

4. **Uwaga:** Uwzględnić, że pokrywa filtry zapachów są ciężkie.

Drugą ręką lekko nacisnąć filtr zapachów na dole. ②

→ Rys. 2

Przytrzymać filtr zapachów oburącz.

- ✓ Filtr zapachów poluzuje się.

5. Wyjąć filtr zapachów.

→ Rys. 3

Czyszczenie filtra zapachów

UWAGA!

Niewłaściwe czyszczenie powoduje uszkodzenie filtra zapachów, który można regenerować.

- ▶ Przestrzegać wskazówek dot. regeneracji.
- ▶ Nigdy nie czyścić filtra zapachów, który można regenerować, środkami czyszczącymi, wodą, w zmywarce lub wilgotną ściereczką.

- ▶ Jeżeli na filtrze zapachów, który można regenerować, widoczne są zabrudzenia, usunąć je za pomocą wilgotnej ściereczki przed regeneracją.

Uważać, aby filtr zapachów nie zamoczył się.

Regeneracja filtra zapachów

⚠ OSTRZEŻENIE – Ryzyko pożaru!

Nie regenerować filtra zapachów przy użyciu funkcji czyszczenia piekarnika (pyrolizy).

- ▶ Nigdy nie regenerować filtra zapachów przy użyciu funkcji czyszczenia piekarnika (pyrolizy).

⚠ OSTRZEŻENIE – Ryzyko odniesienia obrażeń!

Po regeneracji filtr zapachów pozostaje długo gorący.

- ▶ Nie dotykać filtra zapachów bezpośrednio po regeneracji, lecz pozostawić do ostygnięcia.

Uwaga: Podczas procesu czyszczenia części filtra zapachu mogą ulec przebarwieniom. Przebarwienia nie mają żadnego wpływu na działanie filtra zapachu.

Wymaganie: Filtr zapachu został zdemontowany.

1. Nagrząć piekarnik do maksymalnie 200 °C (termoobieg ②).
2. Aby uniknąć zarysowania blachy do pieczenia, umieścić filtr zapachów na ruszcie.
3. Podczas regeneracji mogą wydzielać się różne zapachy. Aby upewnić się, że pomieszczenie jest dobrze wentylowane, otworzyć okno.
4. Filtr, który można regenerować, regenerować, wybierając następujące ustawienia.

Czas trwania	Temperatura	Rodzaj grzania
120 min	maks. 200 °C	Termoobieg ②

5. Gorący filtr zapachów położyć w celu ostudzenia na żaroodpornym podłożu.

Montaż filtra zapachów

1. Otworzyć płytę szklaną.
2. Otworzyć pokrywę filtra na dole urządzenia.
3. Umieścić duże filtry zapachów na dole ① i złożyć je do góry ②.
→ Rys. 4
4. Umieścić mały filtr zapachów po lewej stronie ① i złożyć go do góry ②.
→ Rys. 5
5. Zamontować filtry przeciwłuszczowe.
→ Rys. 6

Informacje na temat montażu filtra przeciwłuszczowego znajdują się w instrukcji obsługi urządzenia.

6. Zamknąć pokrywę filtra na urządzeniu.
7. Zamknąć płytę szklaną.

pt

⚠ Indicações gerais

- Leia atentamente este manual.

- Guarde estas instruções e as informações sobre o produto para posterior utilização ou para entregar a futuros proprietários.
- Só com uma montagem especializada e em conformidade com as instruções de montagem, pode ser garantida a segurança durante a utilização. O instalador é responsável pelo funcionamento correto no local de montagem.
- Estas instruções destinam-se ao instalador do acessório especial.
- Apenas um técnico especializado e autorizado poderá ligar o aparelho.
- Desligue a alimentação de corrente antes de realizar qualquer trabalho.

Montagem segura

Respeite as indicações de segurança ao efetuar a montagem dos acessórios especiais.

⚠ AVISO – Risco de asfixia!

As crianças podem colocar o material de embalagem sobre a cabeça ou enrolar-se no mesmo e sufocar.

- ▶ Manter o material de embalagem fora do alcance das crianças.
- ▶ Não permitir que as crianças brinquem com o material de embalagem.

⚠ AVISO – Risco de ferimentos!

Os componentes interiores do aparelho podem ter arestas vivas.

- ▶ Use luvas de proteção.
- O filtro de odores permanece quente durante muito tempo após a regeneração.
- ▶ Não toque no filtro de odores logo após a regeneração, deixe-o arrefecer.

⚠ AVISO – Risco de incêndio!

Um filtro de odores não regenerável pode inflamar-se dentro do forno.

- ▶ Regenerar apenas filtros de odores regeneráveis.

ATENÇÃO!

No caso de queda, o filtro de odores regenerável pode ficar danificado. Os danos nem sempre são visíveis a partir do exterior.

- ▶ Elimine e substitua um filtro de odores regenerável que tenha caído.

Âmbito de fornecimento

Depois de desembalar o aparelho, há que verificar todas as peças quanto a danos de transporte e se o material fornecido está completo.

→ Fig. 11

Filtro de odores regenerável

Os filtros de odores aglutinam as substâncias odoríferas no modo de funcionamento em recirculação de ar. A substituição ou a regeneração regular dos filtros de odores garante uma elevada eliminação dos odores.

Com utilização normal (aprox. 1 hora por dia), substitua o filtro de odores o mais tardar após 10 anos. O filtro de odores regenerável pode ser regenerado em um forno comum no mercado.

Numa utilização normal, o filtro de odores regenerável tem de ser regenerado diariamente aprox. 1 hora, todos os 3-4 meses. O filtro de odores regenerável pode ser regenerado até 30 vezes.

Desmontar o filtros de odores

1. Abra a placa de vidro.
2. Desmonte os filtros de gorduras.
Nas Instruções de serviço do seu aparelho encontra informações sobre a desmontagem dos filtros de gorduras.
3. **ATENÇÃO!** Os filtros anti-cheiros estão equipados com uma proteção de segurança. Se puxar pelos filtros, poderá danificar o aparelho.
 - ▶ Não puxe pelos filtros.
Segure o filtro anti-cheiros em cima com uma mão e desbloqueie-o.①
4. **Nota:** Tenha em consideração que o filtro de odores é pesado.
Com a segunda mão, pressione ligeiramente o filtro anti-cheiros em baixo.②
→ Fig. 2
Segure o filtro anti-cheiros com as duas mãos.
 - ✓ O filtro anti-cheiros solta-se.
5. Retire o filtro anti-cheiros.
→ Fig. 3

Limpar filtro de odores

ATENÇÃO!

Uma limpeza incorreta danifica o filtro de odores regenerativo.

- ▶ Preste atenção às indicações de regeneração.
- ▶ Nunca limpe um filtro de odores regenerativo com produtos de limpeza, água, na máquina de lavar loiça nem com um pano molhado.
- ▶ Se forem visíveis sujidades no filtro de odores regenerativo, remova as sujidades com um pano húmido antes da regeneração.

Preste atenção para que o filtro de odores não fique molhado.

Regenerar filtro de odores

⚠ AVISO – Risco de incêndio!

Um filtro de odores não regenerável pode inflamar-se devido à função de limpeza do forno (pirólise).

- ▶ Nunca regenere um filtro de odores regenerável com a função de limpeza do forno (pirólise).

⚠ AVISO – Risco de ferimentos!

O filtro de odores permanece quente durante muito tempo após a regeneração.

- ▶ Não toque no filtro de odores logo após a regeneração, deixe-o arrefecer.

Nota: Partes do filtro de odores podem sofrer uma alteração de cor durante o processo de regeneração. As alterações na cor não prejudicam o funcionamento do filtro de odores.

Requisito: O filtro de odores encontra-se desmontado.

1. Pré-aqueça o forno no máximo a 200 °C (ar circulante ②).
2. Para não riscar o tabuleiro, coloque o filtro de odores sobre uma grelha.
3. Durante a regeneração pode ocorrer a formação de odores. Abra uma janela para garantir que o espaço se encontra bem ventilado.
4. Regenere o filtro de odores regenerativo através das seguintes regulações.

Tempo de duração	Temperatura	Tipo de aquecimento
120 min	máx. 200 °C	Ar circulante ②

5. Deixe arrefecer o filtro de odores quente sobre uma base resistente ao calor.

Montar o filtro de odores

1. Abra a placa de vidro.
2. Abra a tampa do filtro na parte de baixo do aparelho.
3. Coloque os filtros anti-cheiros grandes em baixo ① e vire-os para cima ②.
→ Fig. 4
4. Coloque o filtro anti-cheiros pequeno à esquerda ① e vire-o para cima ②.
→ Fig. 5
5. Coloque os filtros de gordura.
→ Fig. 6
Nas Instruções de serviço do seu aparelho encontra informações sobre a montagem dos filtros de gordura.
6. Feche a tampa do filtro na parte de baixo do aparelho.
7. Feche a placa de vidro.

sr



Opšte napomene

- Pažljivo pročitajte ovo uputstvo.
- Uputstva i informacije o proizvodu sačuvajte za kasniju upotrebu ili za narednog vlasnika.
- Samo u slučaju stručne ugradnje u skladu sa uputstvom za montažu zagarantovana je sigurnost prilikom upotrebe. Instalater je odgovoran za pravilno funkcionisanje na mestu postavke.
- Ovo uputstvo je namenjeno monteru posebnog pribora.
- Samo obučena kvalifikovana osoba može povezati uređaj.
- Pre nego što bilo šta uradite, isključite dovod struje.

Bezbedna montaža

Prilikom montaže posebnog pribora vodite računa o bezbednosnim napomenama.

UPOZORENJE – Opasnost od gušenja!

Deca mogu ambalažni materijal da navuku sebi preko glave ili da se njime umotaju, pa da se tako uguše.

- ▶ Ambalažni materijal držite van domašaja dece.
- ▶ Deci nipošto nemojte dozvoliti da se igraju sa ambalažnim materijalom.

UPOZORENJE – Opasnost od povrede!

Komponente unutar uređaja mogu da imaju oštre ivice.

- ▶ Nosite zaštitne rukavice.
- Filter za neprijatne mirise nakon regeneracije ostaje duže vreme vruć.
- ▶ Filter za neprijatne mirise nemojte dodirivati neposredno nakon regeneracije, sačekajte prvo da se dovoljno ohladi.

UPOZORENJE – Opasnost od požara!

Filter za mirise bez sposobnosti regeneracije se može zapaliti u rerni.

- ▶ Regenerišite samo filtere za mirise koji imaju sposobnost regeneracije.

PAŽNJA!

Ukoliko višekratni filter za neprijatne mirise padne, može da se ošteti. Oštećenja nisu uvek uočljiva spolja.

- ▶ Višekratni filter za neprijatne mirise koji je pao uklonite i zamenite.

Obim isporuke

Kada otpakujete uređaj, proverite sve delove da li imaju transportnih oštećenja i da li je isporuka potpuna.

→ Sl. 1

Višekratni filter za neprijatne mirise

Filteri za neprijatne mirise vezuju neprijatne mirise u režimu cirkulacije vazduha. Redovno zamenjeni ili regenerisani filteri za neprijatne mirise ostvaruju visok stepen separacije mirisa.

Pri uobičajenom režimu rada (dnevno otpr. 1 sat), filter za neprijatne mirise zamenite najkasnije nakon 10 godina.

Višekratni filter za neprijatne mirise se može regenerisati u uobičajenoj rerni.

Višekratni filter za neprijatne mirise se pri uobičajenom režimu rada, otprilike 1 sat dnevno, mora regenerisati na svakih 3-4 meseci. Višekratni filter za neprijatne mirise se može regenerisati do 30 puta.

Demontaža filtera za neprijatne mirise

1. Otvorite staklenu ploču.
2. Demontirajte filtere za masnoću.
Informacije o demontaži filtera za masnoću možete da pogledate u uputstvu za upotrebu uređaja.
3. **PAŽNJA!** Filteri za neprijatne mirise imaju zaštitu od padanja. Ako vučete filter, možete da oštetite uređaj.
 - ▶ Nemojte vući filter.
Jednom rukom držite gornju stranu filtera za neprijatne mirise i odblokirajte ga.①
4. **Napomena:** Imajte na umu da je filter za neprijatne mirise težak.
Drugom rukom blago pritisnite donji deo filtera za neprijatne mirise.②
→ Sl. 2
Držite filter za neprijatne mirise sa dve ruke.
✓ Filter za neprijatne mirise se otpušta.
5. Izvadite filter za neprijatne mirise.
→ Sl. 3

Čišćenje filtera za neprijatne mirise

PAŽNJA!

Neppravilno čišćenje oštećuje višekratni filter za neprijatne mirise.

- ▶ Vodite računa o napomenama o regeneraciji.
- ▶ Višekratni filter za neprijatne mirise nikada nemojte čistiti deterdžentom, vodom, vlažnom krpom ili prati u mašini za pranje posuđa.
- ▶ Ako je višekratni filter za neprijatne mirise zaprljan, pre regeneracije oprezno uklonite prljavštinu vlažnom krpom.
Vodite računa da se filter za neprijatne mirise ne pokvasi.

Regeneracija filtera za neprijatne mirise

UPOZORENJE – Opasnost od požara!

Višekratni filter za neprijatne mirise se može zapaliti usled funkcije čišćenja pećnice (pirolize).

- ▶ Filter za neprijatne mirise nikada nemojte regenerisati pomoću funkcije čišćenja pećnice (pirolize).

UPOZORENJE – Opasnost od povrede!

Filter za neprijetne mirise nakon regeneracije ostaje duže vreme vruć.

- ▶ Filter za neprijetne mirise nemojte dodirivati neposredno nakon regeneracije, sačekajte prvo da se dovoljno ohladi.

Napomena: Prilikom procesa regeneracije može doći do promene boje delova filtera za neprijetne mirise. Promena boje nema nikakav uticaj na funkciju filtera za neprijetne mirise.



Zahtev: Filter za neprijetne mirise je demontiran.

1. Rernu unapred zagrejte na maks. 200 °C (cirkulacija vazduha .
2. Kako ne biste ogrevali pleh, filter za neprijetne mirise postavite na rešetku.
3. Prilikom regeneracije može doći do stvaranja mirisa. Da biste osigurali dobro provetravanje prostora otvorite prozor.
4. Višekratni filter za neprijetne mirise regenerišite sa sledećim podešavanjima.

Trajanje	Temperatura	Vrsta zagrevanja
120 min	maks. 200 °C	Cirkulacija vazduha 

5. Vruć filter za neprijetne mirise ostavite da se ohladi na podlozi koja je otporna na visoke temperature.

Montaža filtera za neprijetne mirise

1. Otvorite staklenu ploču.
2. Otvorite poklopac filtera dole na uređaju.
3. Velike filtere za neprijetne mirise položite dole ① i preklopite ih nagore ②.
→ Sl. 
4. Male filtere za neprijetne mirise položite levo ① i preklopite ih nagore ②.
→ Sl. 
5. Umetnite filtere za masnoću.
→ Sl. 
Informacije o ugradnji filtera za masnoću možete da pogledate u uputstvu za upotrebu uređaja.
6. Zatvorite poklopac filtera dole na uređaju.
7. Zatvorite staklenu ploču.

sl

Splošna navodila

- Skrbno preberite ta navodila.
- Navodila za uporabu in informacije o izdelku shranite za kasnejšo uporabo ali za novega lastnika.
- Varnost med uporabo je zagotovljena le v primeru strokovne vgradnje v skladu z navodili za montažo. Za brezhibno delovanje na mestu postavitve je odgovoren inštalater.
- Ta navodila so namenjena monterju dodatnega pribora.
- Aparat lahko priključi le pooblaščen strokovnjak.
- Pred opravljanjem kakršnih koli del izključite električno napajanje.

Varna montaža

Pri montaži dodatnega pribora upoštevajte varnostna navodila.

OPOZORILO – Nevarnost zadušitve!

Otroci se lahko zavijejo v embalažo ali pa si slednje potegnejo preko glave in se tako zadušijo.

- ▶ Poskrbite, da otroci ne bodo prišli v stik z embalažnim materialom.
- ▶ Ne dovolite otrokom, da se igrajo z embalažnim materialom.

OPOZORILO – Nevarnost poškodb!

Sestavni deli v aparatu imajo lahko ostre robove.

- ▶ Nosite zaščitne rokavice.

Filter za vonjave po regeneraciji dolgo ostane vroč.

- ▶ Filtra za vonjave se neposredno po regeneraciji ne dotikajte, temveč počakajte, da se ohladi.

OPOZORILO – Nevarnost požara!

Filter za vonjave, ki ga ni mogoče regenerirati, se v pečici lahko vžge.

- ▶ Regenerirajte le filtre za vonjave, ki jih je mogoče regenerirati.

POZOR!

Če filter za vonjave, ki ga je mogoče regenerirati, pade, se lahko poškoduje. Poškodbe na zunaj niso vedno vidne.

- ▶ Če filter za vonjave, ki ga je mogoče regenerirati, pade, ga zavržite in zamenjajte.

Obseg dobave

Ko razpakirate vse dele, jih preverite, če so se ob transportu poškodovali. Preverite tudi popolnost obsega dobave.

→ Sl. 

Filter za vonjave z regeneracijo

Filtri za vonjave med delovanjem z recirkulacijo zraka nase vežejo vonjave. Z redno menjavo ali regeneracijo filtrov za vonjave zagotovite učinkovito odstranjevanje vonjav.

Pri normalni uporabi (pribl. 1 ura dnevno) filter za vonjave zamenjajte najpozneje po 10 letih.

Filter za vonjave z regeneracijo lahko regenerirate v običajni pečici.

Filter za vonjave z regeneracijo je treba pri normalni uporabi, pribl. 1 uro na dan, zamenjati ali regenerirati na 3-4 mesecev. Filter za vonjave z regeneracijo lahko do 30 -krat regenerirate.

Odstranjevanje filtrov za vonjave

1. Odprite stekleno ploščo.
2. Odstranite maščobne filtre.

Informacije o odstranjevanju maščobnih filtrov najdete v navodilih za uporabo aparata.

3. **POZOR!** Filtri proti neprijetnim vonjavam so zaščiteni pred padcem. Če filtre vlečete, lahko poškodujete aparat.

- ▶ Filtrov ne vlecite.

Filter proti neprijetnim vonjavam z eno roko držite zgoraj in ga sprostite.①

4. **Opomba:** Upoštevajte, da je filter za vonjave težak.

Z drugo roko spodaj rahlo pritisnite na filter proti neprijetnim vonjavam.②

→ Sl. 

Filter proti neprijetnim vonjavam držite z obema rokama.

- ✓ Filter proti neprijetnim vonjavam se sprostí.

5. Odstranite filter proti neprijetnim vonjavam.

→ Sl. 

Čiščenje filtra za vonjave

POZOR!

Z nepravilnim čiščenjem poškodujete filter za vonjave, ki ga je mogoče regenerirati.

- ▶ Upoštevajte navodila za regeneracijo.
- ▶ Filtra za vonjave, ki ga je mogoče regenerirati, nikoli ne čistite s čistili, z vodo, v pomivalnem stroju ali z mokro krpo.
- ▶ Če je na filtru za vonjave, ki ga je mogoče regenerirati, vidna umazanija, jo pred regeneracijo odstranite z vlažno krpo.

Pazite, da se filter za vonjave ne zmoči.

Regeneracija filtra za vonjave

⚠ OPOZORILO – Nevarnost požara!

Če filter za vonjave, ki ga je mogoče regenerirati, regenerirate s funkcijo za čiščenje pečice (piroliza), se lahko vname.

- ▶ Filtra za vonjave, ki ga je mogoče regenerirati, ne regenerirajte s funkcijo za čiščenje pečice (piroliza).

⚠ OPOZORILO – Nevarnost poškodb!

Filter za vonjave po regeneraciji dolgo ostane vroč.

- ▶ Filtra za vonjave se neposredno po regeneraciji ne dotikajte, temveč počakajte, da se ohladi.

Opomba: Med postopkom regeneracije lahko deli filtra za vonjave spremenijo barvo. Obarvanje ne vpliva na delovanje filtra za vonjave.



Zahteva: Filter za vonjave ste odstranili.

1. Pečico predgrejte na največ 200 °C (kroženje zraka .
2. Da ne opraskate pekača, položite filter za vonjave na rešetko.
3. Med regeneracijo lahko nastajajo neprijetne vonjave. Odprite okno, da bo prostor dobro prezračen.
4. Filter za vonjave, ki ga je mogoče regenerirati, regenerirajte z naslednjimi nastavitvami.

Trajanje	Temperatura	Način gretja
120 min	maks. 200 °C	Kroženje zraka 

5. Vroč filter za vonjave naj se ohladi na podlagi, odporni na vročino.

Namestitev filtra za vonjave

1. Odprite stekleno ploščo.
2. Odprite pokrov filtra na spodnjem delu aparata.
3. Večji filter za vonjave namestite na spodnji del ① in ga poklopite navzgor ②.
→ Sl. 
4. Manjši filter za vonjave namestite na levo stran ① in ga poklopite navzgor ②.
→ Sl. 
5. Vstavite maščobne filtre.
→ Sl. 
Informacije o vgradnji maščobnih filtrov najdete v navodilih za uporabo aparata.
6. Zaprite pokrov filtra na spodnjem delu aparata.
7. Zaprite stekleno ploščo.

es

⚠ Advertencias de carácter general

- Leer atentamente estas instrucciones.

- Conservar las instrucciones y la información del producto para un uso posterior o para posibles compradores posteriores.
- Solamente un montaje profesional conforme a las instrucciones de montaje puede garantizar un uso seguro del aparato. El instalador es responsable del funcionamiento perfecto en el lugar de instalación.
- Estas instrucciones están dirigidas al instalador del accesorio opcional.
- Solo un profesional autorizado puede conectar el aparato.
- Desconectar la alimentación eléctrica antes de realizar cualquier tipo de trabajo.

Montaje seguro

Tener en cuenta los consejos y advertencias de seguridad especiales para el montaje del accesorio.

⚠ ADVERTENCIA – Riesgo de asfixia!

Los niños pueden ponerse el material de embalaje por encima de la cabeza, o bien enrollarse en él, y asfixiarse.

- ▶ Mantener el material de embalaje fuera del alcance de los niños.
- ▶ No permita que los niños jueguen con el embalaje.

⚠ ADVERTENCIA – Riesgo de lesiones!

Las piezas internas del aparato pueden tener bordes afilados.

- ▶ Llevar guantes de protección.

El filtro desodorizante permanece caliente durante un tiempo prolongado tras su regeneración.

- ▶ No tocar directamente el filtro desodorizante tras su regeneración; dejar que se enfríe.

⚠ ADVERTENCIA – Riesgo de incendio!

Un filtro desodorizante no regenerable puede prenderse en el interior del horno.

- ▶ Solo se pueden regenerar los filtros desodorizantes regenerables.

¡ATENCIÓN!

Si un filtro desodorizante regenerable se cae, puede dañarse. Los daños no siempre serán visibles por fuera.

- ▶ Desechar y reemplazar el filtro desodorizante regenerable que se ha caído.

Volumen de suministro

Al desembalar el aparato, comprobar que estén todas las piezas y que no presenten daños ocasionados durante el transporte.

→ Fig. 

Filtro desodorizante regenerable

Los filtros desodorizantes eliminan los olores en el funcionamiento con recirculación de aire. Sustituir o regenerar regularmente los filtros desodorizantes asegura una mejor filtración de olores.

Con un uso normal (de aprox. 1 hora al día), cambiar el filtro desodorizante cada 10 años como mínimo.

Los filtros desodorizantes regenerables se puede regenerar en un horno convencional.

Con un funcionamiento normal (aprox. 1 hora al día), el filtro desodorizante regenerable se debe regenerar cada 3-4 meses. El filtro desodorizante regenerable se puede regenerar hasta 30 veces.

Desmontar los filtros desodorizantes

1. Abrir la placa de cristal.
2. Desmontar el filtro antigrasa.
Encontrará más información sobre cómo desmontar el filtro antigrasa en las instrucciones de uso del aparato.
3. **¡ATENCIÓN!** Los filtros antiolores están equipados con un seguro antivuelco. Si se tira de los filtros, se puede dañar el aparato.
 - ▶ No tirar de los filtros.
Con una mano, sujetar el filtro antiolores por la parte superior y desbloquearlo.①
4. **Nota:** Tener en cuenta que el filtro desodorizante pesa.
Con la segunda mano, presionar ligeramente el filtro antiolores situado en la parte inferior.②
→ Fig. 2
- ✓ Sujetar el filtro antiolores con ambas manos.
El filtro antiolores se desprende.
5. Retirar el filtro antiolores.
→ Fig. 3

Limpiar el filtro desodorizante

¡ATENCIÓN!

Una limpieza inadecuada daña el filtro desodorizante regenerativos.

- ▶ Tener en cuenta las indicaciones relativas a la regeneración.
- ▶ No limpiar nunca un filtro desodorizante regenerativo con agua, en el lavavajillas o con un trapo húmedo.
- ▶ Si queda suciedad visible en el filtro desodorizante regenerativo, eliminarla con un paño húmedo antes de la regeneración.
Asegurarse de que el filtro desodorizante no se moje.

Regenerar el filtro desodorizante

⚠ ADVERTENCIA – Riesgo de incendio!

Un filtro desodorizante regenerable puede prenderse debido a la función de limpieza del horno (pirólisis).

- ▶ No regenerar nunca un filtro desodorizante regenerable con la función de limpieza del horno (pirólisis).

⚠ ADVERTENCIA – Riesgo de lesiones!

El filtro desodorizante permanece caliente durante un tiempo prolongado tras su regeneración.

- ▶ No tocar directamente el filtro desodorizante tras su regeneración; dejar que se enfríe.

Nota: Durante el proceso de regeneración, las piezas del filtro desodorizante pueden decolorarse. Las decoloraciones no afectan al funcionamiento del filtro desodorizante.

Requisito: El filtro desodorizante está desmontado.

1. Precalentar el horno a una temperatura máxima de 200 °C (circulación de aire ②).
2. Para no rayar la bandeja de horno, colocar el filtro desodorizante sobre una parrilla.
3. Es posible que se produzcan olores durante la regeneración. Abrir una ventana para asegurarse de que la estancia esté correctamente ventilada.
4. Regenerar el filtro desodorizante regenerativo con los siguientes ajustes.

Duración	Temperatura	Tipo calentamiento
120 min	máx. 200 °C	Recirculación de aire ②

5. Dejar que el filtro desodorizante caliente se enfríe en una superficie resistente al calor.

Montar los filtros desodorizantes

1. Abrir la placa de cristal.
2. Abrir la tapa del filtro situada en la parte inferior del aparato.
3. Colocar los filtros antiolores grandes en la parte inferior ① y plegarlos hacia arriba ②.
→ Fig. 4
4. Colocar los filtros antiolores pequeños a la izquierda ① y plegarlos hacia arriba ②.
→ Fig. 5
5. Montar los filtros antigrasa.
→ Fig. 6
Encontrará más información sobre cómo montar el filtro antigrasa en las instrucciones de uso del aparato.
6. Cerrar la tapa del filtro situada en la parte inferior del aparato.
7. Cerrar la placa de cristal.

SV



Allmänna anvisningar

- Läs igenom anvisningen noga.
- Förvara bruksanvisningen och produktinformationen för senare användning eller till nästa ägare.
- Säker användning av enheten kräver fackmässig montering enligt monteringsanvisningen. Installatören ansvarar för en felfri funktion på uppställningsplatsen.
- Anvisningen riktar sig till den som monterar extratillbehöret.
- Det är bara behörig elektriker som får ansluta enheten.
- Slå alltid av elen innan du utför sådana arbeten.

Säker montering

Följ säkerhetsanvisningarna vid montering av extratillbehöret.

⚠ VARNING! – Kvävningrisk!

Barn kan dra förpackningsmaterial över huvudet eller trassla in sig i det och kvävas.

- ▶ Låt inte barn komma i närheten av förpackningsmaterial.
- ▶ Låt inte barn leka med förpackningsmaterialet.

⚠ VARNING! – Risk för personsador!

En del komponenter inuti enheten har vassa kanter.

- ▶ Använd alltid skyddshandskar.
- Osfilteret förblir varmt långt efter regenereringen.
- ▶ Rör inte osfilteret direkt efter regenereringen, utan låt det först svalna ordentligt.

⚠ VARNING! – Brandrisk!

Osfilter som inte är regenererbara kan antändas i ugnen.

- ▶ Regenerera bara osfilter som är regenererbara.

OBS!

Faller ett regenererbart osfilter ned, så kan det bli skadat. Skadorna går inte alltid att se utvändigt.

- ▶ Omhändertata och ersätt nedfallna regenererbara osfilter.

Medföljande tillbehör

Kontrollera efter upppackningen att inga delar är transportskadade och att leveransen är komplett.
→ Fig. 1

Regenererbart osfilter

Osfilteret binder oset vid cirkulationsdrift. Byt eller regenerera osfilteret regelbundet för att hålla bort oset. Byt osfilter inom 10 år vid normalanvändning (ca 1 timme om dagen).

Regenererbara osfilter går att regenerera i vanlig ugn.

Det regenererbara osfilteret kräver regenerering med 3-4 månaders intervall vid normalanvändning om ca 1 timme per dag. Det regenererbara osfilteret går att regenerera upp till 30 gånger.

Ta bort osfilteret

1. Öppna glasskivan.
2. Ta ur fettfiltret.
Information om hur du tar ur fettfiltren hittar du i enhetens bruksanvisning.
3. **OBS!** Osfilteret har en spärrmekanism. Drar du i filtren, så kan du skada enheten.
 - ▶ Dra inte i filtren.
Håll fast och lossa osfilteret upptill med ena handen.①
4. **Notera:** Tänk på att osfilteret är tungt.
Tryck ned osfilteret lite med andra handen.②
→ Fig. 2
Håll fast osfilteret med båda händerna.
- ✓ Osfilteret lossar.
5. Ta ur osfilteret.
→ Fig. 3

Rengöra osfilter

OBS!

Felaktig rengöring skadar regenererbara osfilter.

- ▶ Följ regenereringsanvisningarna.
- ▶ Rengör aldrig regenererbara osfilter med rengöringsmedel, vatten, diskmaskin eller våt trasa.
- ▶ Ser du smuts på ett regenererbart osfilter, ta bort den med fuktad trasa före regenereringen.
Se till så att osfilteret inte blir blött.

Regenerera osfilter

⚠ VARNING! – Brandrisk!

Regenererbara osfilter kan börja brinna pga. ugnrensningfunktionen (pyrolys).

- ▶ Regenerera aldrig regenererbara osfilter med ugnrensningfunktionen (pyrolys).

⚠ VARNING! – Risk för personskador!

Osfilteret förblir varmt långt efter regenereringen.

- ▶ Rör inte osfilteret direkt efter regenereringen, utan låt det först svalna ordentligt.

Notera: Delar av osfilteret kan bli missfärgade vid regenereringen. Missfärgningarna påverkar inte osfilterfunktionen.

Krav: Osfilteret är urtaget.

1. Förvärm ugnen till max. 200°C (varmluft ☀).
2. Lägg osfilteret på galler, annars kan du repa bakplåten.
3. Det kan lukta en del vid regenereringen. Se till så att rummet är välventilerat genom att öppna öppna fönstret.
4. Regenerera det regenererbara osfilteret med följande inställningar.

Tillagningstid	Temperatur	Ugnsfunktion
120 min.	max. 200°C	Varmluft ☀

5. Låt det heta osfilteret svalna på värmetåligt underlag.

Sätta i osfilteret

1. Öppna glasplattan.
2. Öppna filterskyddet nedtill på enheten.
3. Sätt i de stora osfilteren nedtill ① och fäll upp dem ②.
→ Fig. 4
4. Sätt i de små osfilteren till vänster ① och fäll upp dem ②.
→ Fig. 5
5. Sätt i fettfiltren.
→ Fig. 6
Information om hur du sätter i fettfiltren hittar du i enhetens bruksanvisning.
6. Stäng filterskyddet nedtill på enheten.
7. Stäng glasplattan.

