

Brandt



KÄYTTÖOHJE FI
MINIUUNI 55L



FC55MUB

Brandt

Hyvä asiakas,

Olet juuri ostanut **BRANDT**-laitteen. Kiitämme valinnastasi ja arvostamme, että luotat meihin.

Olemme suunnitelleet ja valmistaneet tuotteen vastaamaan odotuksiasi.

Haluamme saada palautetta tai mikäli sinulla kysyttävää tuotteeseen liittyen, ota yhteyttä tukeemme.

Höydyllistä lisätietoa löydät verkkosivuiltamme www.brandt.com



Lue ehdottomasti käyttö- ja asennusohjeet ennen laitteen asennusta ja käyttöönottoa.

1) TÄRKEITÄ VAROTOIMENPITEITÄ



Käyttöohje sisältää tärkeitä turvallisuutta ja käyttöä koskevia ohjeita. Tutustu kaikkiin käyttö- ja turvaohjeisiin ennen tuotteen käyttöä. Anna myös kaikki asiakirjat edelleen luovuttaessasi tuotteen eteenpäin.

a) Turvaohjeet

Asennus

- Uuuni on tarkoitettu ainoastaan ruokien lämmittämiseen ja kypsennykseen. Tämä laite on tarkoitettu käytettäväksi ainoastaan yksityisissä kotitalouksissa.
- Aseta uuni tasaiselle, vakaalle ja lämmönkestävälle työtasolle. Varmista, että ilma pääsee kiertämään vapaasti laitteen ympärillä. Laitteen sivusuunnassa kummallekin puolelle täytyy jättää vähintään 10 cm leveä tila.
- Pidä laite ja sähköjohto alle 8-vuotiaiden lasten ulottumattomissa.
- Älä käytä laitetta ulkoisen ajastimen tai erillisen kauko-ohjatun järjestelmän avulla.
- Vedä virtajohto pistorasiasta aina pistokkeesta, älä vedä itse johdosta.
- Älä käytä laitetta seinään kiinnitetyn kaapin tai hyllyn alapuolelle tai helposti syttyvien materiaalien lähellä, kuten rullakaihtimet tai verhot.
- Älä anna lasten leikkiä laitteella.

Käyttö

- Yli 8-vuotiaat lapset sekä henkilöt, jotka ovat fyysisesti, henkisesti tai aisteiltaan rajoitteisia tai joilla ei ole riittävästi tietoa tai kokemusta laitteen käytöstä, voivat käyttää tätä laitetta, mikäli heidät on opetettu käyttämään laitetta turvallisella tavalla ja he ymmärtävät käyttöön liittyvät riskit.
- Tämä sähkölaite kuumenee käytön aikana, joten se voi aiheuttaa palovammoja.
- Lapsia on valvottava ja on varmistettava, että he eivät leiki laitteella.
- Älä koskaan koske lasioveen tai koteloon käytön aikana, koska ne kuumentuvat erittäin kuumiksi.
- Laitteen päälle ei saa käytön aikana asettaa mitään esineitä.
- Älä aseta alumiinifoliota laitteen päälle.
- Älä anna virtajohdon koskettaa uunin kuumia osia.
- Älä laita laitteen sisään paperia, pahvia tai muovia.
- Ruoan ja ylemmän lämpövastuksen väliin on jätettävä vähintään 2 cm:n tila.
- Uuuni on tarkoitettu ainoastaan ruokien lämmittämiseen, kypsennykseen.
- Ruoan tai pyyhkeiden kuivaaminen voi aiheuttaa tulipalon.
- Muiden kuin alkuperäisissävarusteiden käyttö voi aiheuttaa vaaraa tai loukkaantumisia.

Huolto

- Lapset voivat puhdistaa tai huoltaa laitetta vain, jos he ovat yli 8-vuotiaita ja aikuisen valvonnassa.
- Verkkopistoke on aina irrotettava pistorasiasta ennen uunin puhdistamista. Anna laitteen jäähtyä ennen sen puhdistusta.
- Sähköiskun vaaran välttämiseksi älä kastele johtoa, pistoketta tai laitetta vedellä tai millään muulla nesteellä.
- Älä käytä mitään voimakkaita tai hankaavia puhdistusaineita.
- Virtajohtoa ei voi vaihtaa. Jos virtajohto vaurioituu, on laite hävitettävä. Katso lisätietoja jälleenmyyjän antamissa takuehdoissa.
- Voimakas isku tai lämpötilan vaihtelemisen aiheuttama voimakas räsitys voi rikkoa lasin. Nämä osat on valmistettu karkaistusta lasista, jotta estetään sirpaleiden aiheuttamat vaarat käyttäjälle. Jos oven lasi on rikki tai siinä on halkeamia, anna uuni valtuutetun ammattilaisen korjattavaksi.
- Puhdista elintarvikkeen kanssa kosketukseen joutuvat pinnat kohdassa "Puhdistusohjeet" annetun ohjeen mukaan.

Väärä tai asiaton käyttö

- Valmistaja ei ota minkäänlaista vastuuta vahingoista, joita aiheutuu määräysten vastaisesta käytöstä.
- Tämä laite on tarkoitettu käytettäväksi ainoastaan yksityisissä kotitalouksissa. Sitä ei ole tarkoitettu käytettäväksi seuraavissa käyttöolosuhteissa : henkilökunnalle varatut keittiötilat, liikkeissä, toimistoissa ja muissa työtiloissa, asiakaskäyttö hotelleissa, motelleissa ja muissa majoitustiloissa.



Käytä lasioven avaamiseen pannulappua tai vastaavaa palovammoilta välttyäksesi!

b) Tekniset tiedot

Tuotemerkki	FC55MUB
Virtajännite	220-240 V~ 50/60 Hz
Teho	2200W
Mitat	3783 x 592 x 482 mm
Paino	12,2 kg

c) Huolehdi aina ympäristöstä!



Symboli tuotteessa tai sen asiakirjoissa tarkoittaa, ettei laitetta saa hävittää kotitalousjätteen mukana. Tuote on toimitettava sähkö- ja elektroniikkalaitteiden keräyspisteeseen kierrätystä varten. Varmistamalla, että tuote poistetaan käytöstä asianmukaisesti, autat estämään sellaiset ympäristö- ja terveyshaitat, joita voi aiheutua jätteen asiattomasta käsittelystä. Kysy enemmän tietoja laitteesi käsittelystä paikallisilta viranomaisilta.

2) ASENNUS

a) Turvallinen pystytys



Älä käytä laitetta helposti syttyvien materiaalien lähellä, kuten verhot. Huolehdi laitteen ympäristön riittävästä tuuleuksesta.

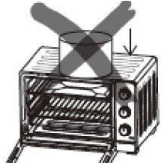

Älä aseta mitään laitteen alle työtason suojaamiseksi. Laitteen pohjan alla oleva alue voi värjäntyä ja vahingoittua. Laitteen päälle ei saa käytön aikana asettaa mitään esineitä.



Älä koskaan lämmitä ruokia tai nesteitä suljetuissa astioissa tai pulloissa.



Käytä ritilän tai pellin ulosvetämiseen aina kahvaa palovammoilta välttyäksesi!



Älä koskaan kaada vettä uuniin, kun se on kuuma.



Vedä virtajohto pistorasiasta aina pistokkeesta, älä vedä itse johdosta.



Älä aseta laitetta kaasupolttimen, minkään muun lämmönlähteen tai sähkölämmittimen lähelle.



Älä ikinä koske laitteeseen, virtajohtoon tai -pistokkeeseen märillä käsillä. Se voi muuten aiheuttaa sähköiskun vaaran. Irrota uuni sähköverkosta, mikäli et käytä sitä pitkään aikaan.

Varoitus:



Tarkista, ettei koneesi ole vaurioitunut kuljetuksen aikana (ovi tai tiivisteet ovat vääntyneet jne.). Jos huomaat vaurioita, ota yhteys jälleenmyyjään ennen kuin jatkat koneen käyttöä.

b) Sähköliitännät

Aseta pistoke seinässä olevaan soveltuvaan pistorasiaan. Varmista, että pistoke on kokonaan pistorasiassa. Muuten se voi ylikuumentua. Älä käytä valaisinpistoketta. Älä koskaan kytke useita pistokkeita samaan pistorasiaan.

c) Laitteen kuvaus

Uuni

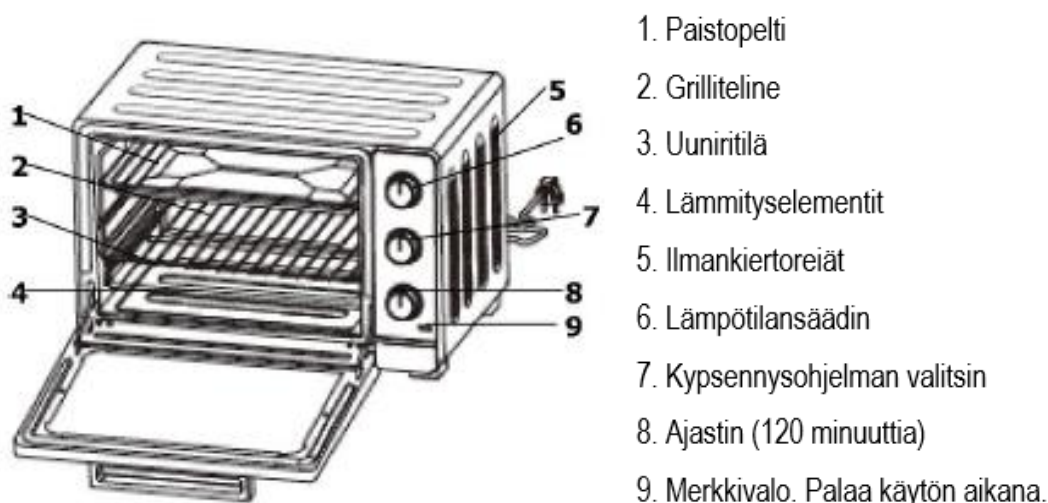

Lisävarusteet

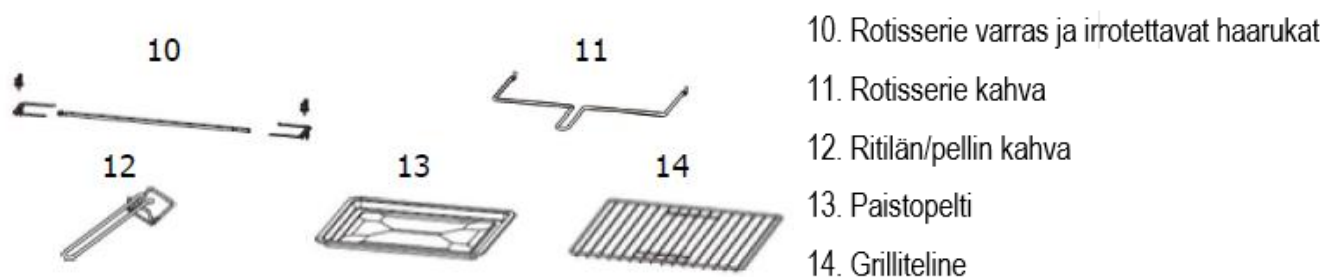

3) UUNIN KÄYTTÖ

a) Ensimmäinen käyttöönotto

- Ota laite pois pakkauksesta ja tarkista pakkauksen sisältö. Tarkista, että kaikki osat on toimitettu. Älä käytä laitetta, jos jokin sen osista on vaurioitunut.
- Poista kaikki pakkausmateriaali kuten suojamuovit, pahvilaatikko ja sen täyte.
- Puhdista laite ja sen kaikki lisävarusteet mahdollisista pakkausjäämistä ennen ensimmäistä käyttöönottoa.
- Puhdista lisävarusteet ja kuivaa ne loppuiksi.

Kun käytät laitetta ensimmäisen kerran, on suositeltavaa käyttää sitä tyhjänä:

- Aseta paistopelti/ ritilä kiskoon
- Aseta toimintokytkin asentoon ylä- ja alalämmölle  ja säädä lämpötilaksi 240 °C. ⇒ aseta ajastimen ajaksi 10 minuuttia.

- Irrota verkkopistoke pistorasiasta ja odota, kunnes laite on jäähtynyt. Puhdista grilliuunin sisus ja lisävarusteet veteen kostutetulla hienman kostealla liinalla ja kuivaa se.

Huomio:

Kuumentaminen voi aiheuttaa ensimmäisen käyttöönoton yhteydessä lievää hajunmuodostumista, koska kuumennuselementtien pinnalla on hieman rasvaa. Se on vaaratonta ja haju häviää lyhyen ajan kuluttua.

b) Lämpötilan valinta



Valitse sopiva lämpötila lämpötilan säätimellä
 kääntämällä kytkintä myötäpäivään.
 (Lämpötilan välillä 70 ° C - 240 ° C)

c) Kypsennysajan valinta

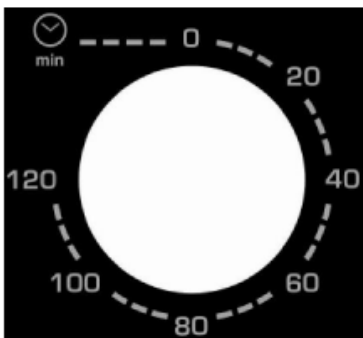

Aseta ajastimeen sopiva aika kääntämällä kytkintä myötäpäivään.
 Heti kun ajastin on aktivoitu, merkkivalo syttyy palamaan. Kun aika on kulunut loppuun uuni sammuu automaattisesti.
 Mikäli haluat kytkeä laitteen enneaikaisesti pois päältä, käännä ajastin takaisin asentoon "0".

HUOMIO: Jos uunin sisäpuoli on likainen, kypsennys voi viedä tavallista enemmän aikaa.

d) Kypsennysohjelman valinta

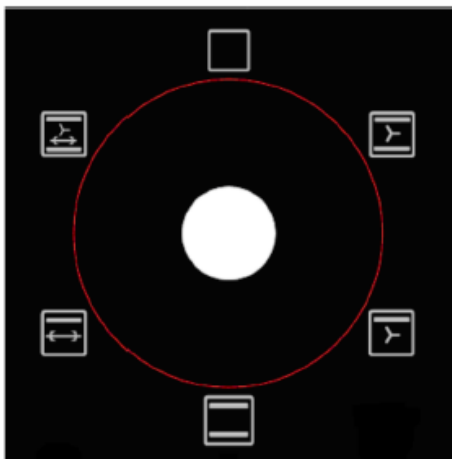

	Kypsennysohjelma
	Perinteinen kiertoilma: Ylä- ja alalämpö + tuuletin
	Kiertoilma grilli: Ylälämpö + tuuletin
	Perinteinen uuni: Ylä- ja alalämpö
	Grilli: Ylälämpö + Rotisserie
	Perinteinen kiertoilma + Rotisserie: Ylä- ja alalämpö + Rotisserie + tuuletin

Kypsennysohjelmat:

1. Perinteinen kiertoilma (Ylä- ja alalämpö + tuuletin)

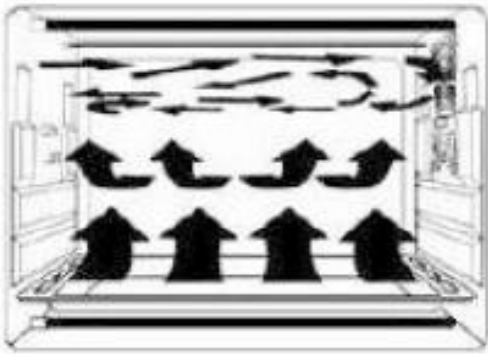

Kiertoilmatoiminnon avulla lämpö leviää tasaisesti uunin sisäpuolella. Kypsennys- ja ruskistustulos on tasaisempi kiertoilmaa käytettäessä.

2. Rotisserie ohjelma

Tämän toiminnon avulla on mahdollista valmistaa grillitangossa paitettua ruokaa.

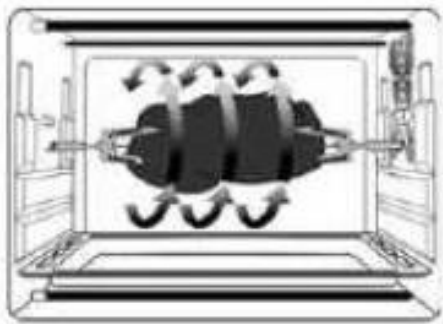

1. Asenna pyörivät haarukat.

Aseta Rotisserie pienellä koukulla uunin vasemmalle puolelle.

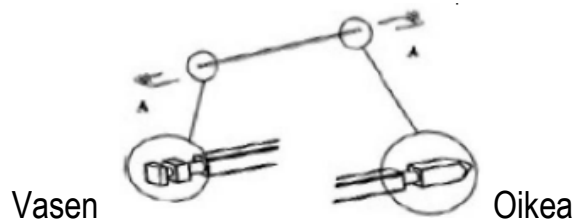

2 Asenna rotisserie

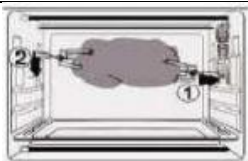

Nosta rotisserie haarukat vartaan aukkoon. työnnä paistopelti alimpaan kiskoon kerämään putoavan rasvan.

3 Poista rotisserie

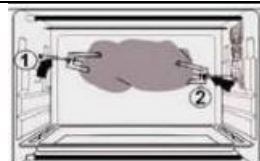

Poista rotisserie haaruka nostokahvalla ja poista rasvasäiliö.



Rotisserie kahva



Käytä grillitankon nostamiseen aina mukana toimitettua nostokahvaa.

Suosittelut kypsennysajat





OHJELMA	RUOKA	LÄMPÖTILA	TASO	AIKA (min.)
	KALA	180°C / 200°C	2	15-20
	LIHA	230°C*	2	30 min. 1000 g
	KANA	220°C	Rotisserie	55 min. 1500 g
	PIIRAS	220°C	2	40-45
	GRATIN DAUPHINOIS	180°C / 200°C	2	40-45
	LASAGNE	180°C / 200°C	2	40-45
	PIZZA	220°C*	2	15-20
	TORTTU	200°C	2	30-35
	PAAHTOLEIPÄ	180°C	4	5-8 grilli
	KAKKU	170°C	2	45-55

	MUFFINI	160°C	2	25
	PIKKULEIVÄT	170°C	3	10

*esilämmitä uunia 5 minuuttia

e) Käyttösuositukset

1. Paistopelti ja grilliritilä

Lisävarusteet	Ruoka	Käyttöohje
Paistopelti/rasvasäiliö  Huomio: Suosittelemme, että käytät sitä murualustana	Grillattut kanansiivet, jauheliha pihvi, kakut ja melkein kaikki muut ruoat mitä valmistetaan uunissa	
Grilliritilä 	Uniperunat, kuiva ruoka	

2. Hyllytasot

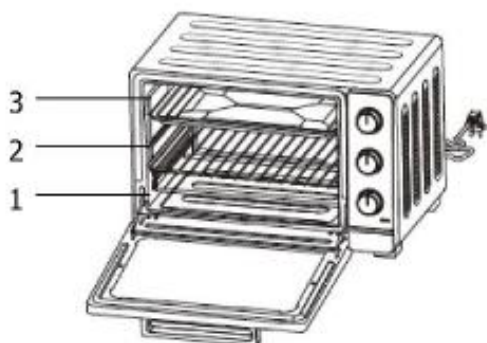

Voit säätää alustan korkeutta 3 eri tasolle sen mukaan, mitä ruokia haluat valmistaa. Esimerkiksi kun valmistat gratiinia ja haluat yläosan kypsyvän enemmän, käytä kolmatta tasoa. Kanan paistamiseen käytä alimpaa tai keskitasoa.

4) PUHDISTAMINEN

a) Puhdistusohjeet

Irrota pistoke pistorasiasta ja anna laitteen jäähtyä ennen puhdistusta! Puhdista laitteen osat (pelti, ritilä, kahva) jokaisen käytön jälkeen. Puhdista laitteen sisä- ja ulkopuoli vedellä laimennetulla käsinpesutiskiaineella. Älä käytä hankaavia puhdistusaineita. Huuhtelee tiskiainejäämät pois puhtaalla vedellä ja kuivaa ne lopuksi huolellisesti. Älä käytä liian voimakkaasti puhdistamiseen kotitalouspuhdistusaineita

tai teräviä esineitä. Ne voivat vahingoittaa grilliuunia ja sen erikoispinnoitettuja sisäseiniä. Puhdista uunin ulkolasiovi lasipintojen puhdistusaineella tai miedolla pesuaineella ja kostealla liinalla. Älä käytä karheita puhdistuslappuja tai hankaustyynyjä. Huuhtele ja kuivaa lopuksi huolellisesti. Jätä laitteen ovi auki puhdistuksen jälkeen.

b) Lampun vaihto

1. Odota aina ensiksi, kunnes laite on jäähtynyt, ennen kuin vaihdat lampun.
2. Kierrä sisätilassa oleva lampun lasisuojuus irti.
3. Puhdista lasisuojuus vedellä laimennetulla käsinpesutiskiaineella.
4. Kierrä lamppu irti ja aseta uusi lamppu paikoilleen (25 W E14/25x17)
5. Kierrä lasisuojuus käsin tiukasti paikoilleen.

c) Varastointi

Irrota pistoke pistorasiasta ja anna laitteen jäähtyä ennen varastointia. Jos et halua käyttää konetta jonkin aika, laitetta voi säilyttää alkuperäisessä pakkauksessa, hyvin ventiloidussa ja kuivassa paikassa.

Älä koskaan varastoi laitetta, kun se on kuuma tai vielä kytkettynä verkkovirtaan. Älä koskaan kierrä virtajohtoa koneen ympärille. Älä taita tai purista virtajohtoa, se voi vaurioitua.

BRANDT FRANCE

89/91 Boulevard Franklin Roosevelt - 92854 Rueil-Malmaison (France)