

► LWR732A96K

FI Käyttöohje
Kuivaava pesukone

USER MANUAL

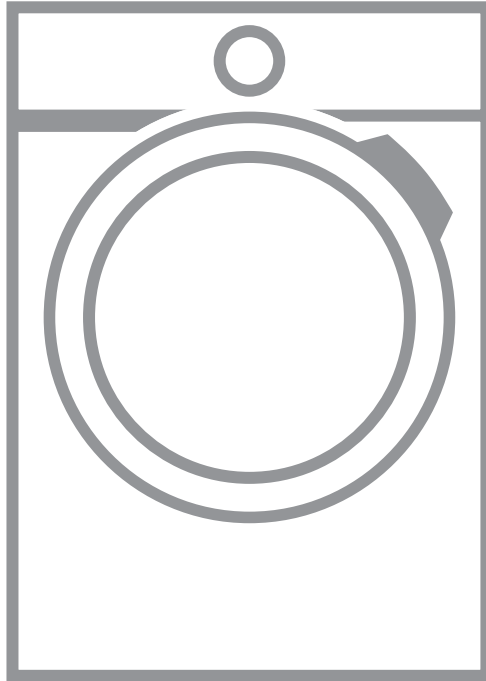

AEG

SISÄLTÖ

1. TURVALLISUUSTIEDOT.....	3
2. TURVALLISUUSOHJEET.....	6
3. TUOTEKUVAUS.....	8
4. TEKNISET TIEDOT.....	9
5. ASENNUS.....	9
6. KÄYTTÖPANEELI.....	14
7. SÄÄTIMET JA PAINIKKEET.....	17
8. ASETUKSET.....	20
9. KÄYTTÖÖNOTTO.....	21
10. OHJELMAT.....	22
11. PÄIVITTÄINEN KÄYTTÖ.....	30
12. PÄIVITTÄINEN KÄYTTÖ - PYYKIN PESEMINEN JA KUIVAAMINEN.....	35
13. PÄIVITTÄINEN KÄYTTÖ - VAIN KUIVAUS.....	37
14. NUKKAA KANKAISSA.....	38
15. VIHJEITÄ JA NEUVOJA.....	38
16. HOITO JA PUHDISTUS.....	41
17. VIANMÄÄRITYS.....	46
18. KULUTUSARVOT.....	50
19. PIKAOPAS.....	53
20. YMPÄRISTÖNSUOJELU.....	55

TÄYDELLISIÄ TULOKSIA

Kiitos, kun valitsit tämän AEG-tuotteen. Olemme luoneet sen antamaan sinulle moitteettoman suorituskyvyn monien vuosien ajan innovatiivisilla tekniikoilla, jotka helpottavat elämää – nämä ovat ominaisuuksia, joita et ehkä löydä tavallisista laitteista. Käytä muutama minuutti aikaasi lukeaksesi, kuinka saat kaiken kaiken hyödyn irti laitteesta.

Vieraile verkkosivullamme:



Saat käyttöön liittyviä neuvoja, esitteitä, vianmääritysohjeita sekä huolto- ja korjausohjeita:

www.aeg.com/support



Rekisteröi tuotteesi saadaksesi parempaa huoltoa:

www.registeraeg.com



Osta laitteeseesi lisävarusteita, kulutustuotteita ja alkuperäisiä varaosia:

www.aeg.com/shop

ASIAKASPALVELU

Käytä aina alkuperäisiä varaosia.

Pidä seuraavat tiedot saatavilla ottaessasi yhteyttä valtuutettuun huoltoliikkeeseemme: Malli, PNC-tuotenumero, sarjanumero.

Tiedot löytyvät arvokilvestä.



Varoitus / Varoimi- ja turvallisuustietoja



Yleistietoa ja vinkkejä



Ympäristönsuojelutietoja

Oikeus muutoksiin pidätetään.

1. TURVALLISUUSTIEDOT



Lue tämän laitteen mukana toimitetut ohjeet huolella ennen laitteen asennuksen ja käytön aloittamista.

Valmistaja ei ota vastuuta henkilövahingoista tai vahingoista, jotka aiheutuvat virheellisestä asennuksesta tai käytöstä. Säilytä ohjeita aina varmassa ja helposti tavoitettavassa paikassa tulevia käyttökertoja varten.

1.1 Lasten ja taitamattomien henkilöiden turvallisuus



VAROITUS!

Tukehtumis- tai henkilövamman tai pysyvän vammautumisen vaara.

- 8-vuotiaat ja sitä vanhemmat lapset sekä henkilöt, joilla on fyysisiä, aisteihin liittyviä tai henkisiä rajoitteita tai puutteellinen kokemus tai tuntemus, voivat käyttää tätä laitetta vain, jos heitä valvotaan tai ohjataan laitteen turvallisessa käytössä ja jos he ymmärtävät käyttöön liittyvät vaarat.
- Tuote on pidettävä 3–8-vuotiaiden lasten ja erittäin laajoista ja monimutkaisista toiminnallisista rajoitteista kärsivien henkilöiden ulottumattomissa, ellei heitä valvota jatkuvasti.
- Alle 3-vuotiaat lapset tulee pitää kaukana laitteesta, ellei heitä valvota jatkuvasti.
- Lapsia on valvottava, etteivät he ryhdy leikkimään laitteella.
- Kaikki pakkaukset tulee pitää lasten ulottumattomissa ja hävittää asianmukaisesti.
- Pidä pesuaineet lasten ulottumattomissa.
- Pidä lapset ja kotieläimet poissa laitteen luota silloin, kun laitteen luukku on auki.

- Jos laitteessa on lapsilukko, sitä on käytettävä.
- Lapset eivät saa puhdistaa laitetta tai suorittaa siihen kohdistuvia käyttäjän huoltotoimenpiteitä ilman valvontaa.

1.2 Yleinen turvallisuus

- Tämä laite on tarkoitettu ainoastaan kotitaloustyyppisen, konepesuun sopivan ja kuivattavan pyykin pesemiseen ja kuivaamiseen.
- Älä käytä kuivaustoimintoa, jos tekstiileissä on tahroja teollisista kemikaaleista.
- Tämä laite on tarkoitettu yhden kotitalouden käyttöön sisätiloissa.
- Tätä laitetta voidaan käyttää toimistoissa, hotellihuoneissa, aamiaismajoituspaikoissa, maatilamajoituspaikoissa ja muissa saman tyyppisissä majoitustiloissa, joissa kyseinen käyttö ei ylitä (keskimääräisiä) kotitalouskäytön tasoja.
- Älä muuta laitteen teknisiä ominaisuuksia.
- Laite tulee asentaa vapaasti seisovaksi kodinkoneeksi tai keittiön työtason alapuolelle tilan sen salliessa.
- Älä asenna laitetta lukittavan oven, liukuoven tai vastakkaiselle puolelle kiinnitetyn oven taakse, jossa laitteen ovea ei voida avata kokonaan.
- Kytke verkkopistoke verkkopistorasiaan vasta asennuksen lopuksi. Varmista, että verkkopistoke on ulottuvilla asennuksen jälkeen.
- Pohjan tuuletusaukot eivät saa olla maton tai muun lattiapäällysteen peitossa.
- VAROITUS: Laitteeseen ei saa liittää ulkoista kytkintä, kuten ajastinta, eikä sitä saa liittää virtapiiriin, jonka sähkölaitos säännöllisin väliajoin kytkee päälle/pois päältä.
- Varmista, että huoneen ilmanvaihto on hyvä. Muiden kaasulla tai polttoaineilla toimivien laitteiden tai avotulien kehittämät höyryt tai savu eivät saa päästä tilaan ilmastointikanavien kautta.

- Poistoilmaa ei saa ohjata hormiin, jota käytetään kaasulla tai muilla polttoaineilla toimivien laitteiden höyryjen poistamiseen.
- Tulovesipisteestä tulevan veden paineen tulee olla poistotien liittimessä välillä 0,5 baaria (0,05 MPa) ja 10 baaria (1,0 MPa).
- Laitteen enimmäispyykkikuorma on 9.0 kg. Ohjelmien enimmäistäyttömäärää ei saa ylittää (ks. kappale "Ohjelmataulukko").
- Laite tulee liittää vesijohtoverkkoliitäntään käyttämällä tuotteen mukana toimitettuja tai muita valtuutetun huoltopalvelun toimittamia uusia letkusarjoja.
- Vanhaa letkustoa ei saa käyttää.
- Jos virtajohto vaurioituu, sen saa vaihtaa vain valmistaja, valtuutettu huoltoliike tai vastaava ammattitaitoinen henkilö, jotta vältetään sähkövaaroilta.
- Pyyhi mahdollinen laitteen ympärille kerääntynyt nukka ja muut materiaali jäämät pois.
- Tekstiilit, joissa on kasvis- tai mineraaliöljyä, asetonia, alkoholia, petrolia, kerosiinia, tahrannoista, tahranpoistoainetta, tärpättiä, vahoja ja vahanpoistoaineita on pestävä erikseen käyttäen runsaasti pesuainetta, ennen kuin ne voidaan kuivata kuivaavassa pesukoneessa.
- Jos tekstiileissä on teollisten kemikaalien tahroja, niitä ei saa pestä laitteessa.
- Älä kuivaa pesemättömiä tuotteita pesu-kuivauskoneessa.
- Kuivaavassa pesukoneessa ei saa kuivata vaahtokumista valmistettuja tuotteita (lateksivaahto), suihkumyrsyjä, vettähylykiviä tekstiilejä, kumitettuja esineitä tai vaatteita eikä vaahtokumilla täytettyjä tyynyjä.
- Noudata huuhteluaineiden ja vastaavien tuotteiden käytössä aina tuotteen valmistajan ohjeita.
- Poista pyykeistä kaikki mahdolliset sytytyslähteet, kuten savukkeensytyttimet ja tulitikut.

- **VAROITUS:** Älä koskaan pysäytä kuivaavaa pesukonetta ennen kuivausjakson päättymistä, ellei heti ota pyykkiä rummusta ja levitä sitä kuivumaan, jotta kuumuus voi haihtua.
- Kuivaavan pesukoneen ohjelman loppuvaihe suoritetaan alhaisessa lämpötilassa (jäähdytysvaihe), jotta kaikki tekstiilit jäähtyvät riittävästi niiden vaurioitumisen välttämiseksi.
- Älä käytä korkeapainevesisuihkuja ja/tai höyryä laitteen puhdistamiseen.
- Puhdista laite kostealla liinalla. Käytä ainoastaan neutraaleja pesuaineita. Älä käytä hankaavia tuotteita, hankaavia sieniä, liuotteita tai metalliesineitä.
- Kytke laite pois päältä ja irrota pistoke pistorasiasta, ennen kuin aloitat huoltotoimet.

2. TURVALLISUUSOHJEET

2.1 Asennus



Asennuksessa on noudatettava asiaankuuluvia paikallisia määräyksiä.

- Noudata koneen mukana toimitettuja asennusohjeita.
- Älä asenna tai käytä laitetta tilassa, jossa se voi altistua alle 0 °C lämpötilalle tai sääolosuhteille.
- Laite tulee säilyttää pystyasennossa siirtämisen aikana.
- Varmista riittävä ilmankierto laitteen ja lattian välissä.
- Poista kaikki pakkausmateriaalit ja kuljetuspultit.
- Varmista, että laitteen asennuspaikan lattia on tasainen, vakaa, lämmönkestävä ja puhdas.
- Säilytä kuljetuspultit varmassa paikassa. Jos laitetta halutaan siirtää tulevaisuudessa, kuljetuspultit tulee asentaa takaisin rummun lukitsemiseksi ja sisäisten vaurioiden välttämiseksi.
- Siirrä laitetta aina varoen, sillä se on raskas. Käytä aina suojakäsineitä ja suojaavia jalkineita.
- Vaurioitunutta laitetta ei saa asentaa tai käyttää.

- Älä asenna laitetta paikkaan, jossa laitteen luukku ei voida avata kokonaan.
- Säädä jalvoja, jotta laitteen ja lattian väliin jää riittävästi tilaa.
- Kun laite on asetettu lopulliseen asennuspaikkaan, tarkista, että se on oikein tasapainossa vesivaakaa käyttäen. Säädä tarvittaessa laitteen säätöjalvoja.

2.2 Sähkökytkentä



VAROITUS!

Tulipalo- ja sähköiskuvaara.

- **VAROITUS:** Tämä laite on tarkoitettu asennettavaksi/liitettäväksi rakennuksen maadoitusliitännään.
- Kytke pistoke maadoitettuun pistorasiaan.
- Älä käytä jakorasioita tai jatkojohtoja.
- Älä vedä virtajohtosta pistoketta irrottaessasi. Vedä aina pistokkeesta.
- Älä koske virtajohtoon tai pistokkeeseen märillä käsillä.

2.3 Vesiliitäntä

- Tuloveden lämpötila ei saa ylittää 25 °C.

- Älä vaurioita vesiletkuja.
- Ennen uusien putkien liittämistä, kun putkia ei ole käytetty pitkään aikaan, korjaustöiden jälkeen tai kun uusia laitteita (vesimittarit, jne.) on asennettu, anna veden virrata, kunnes se on puhdasta ja kirkasta.
- Tarkista ensimmäisen käyttökerran aikana ja sen jälkeen, ettei laitteessa ole näkyviä merkkejä vesivuodoista.
- Älä käytä jatkoletkua, jos vedenottoletku on liian lyhyt. Ota yhteyttä valtuutettuun huoltoliikkeeseen vedenottoletkun vaihtoa varten.
- Laitteen pakkauksestaan ottamisen yhteydessä tyhjennysletkusta saattaa tulla vettä. Tämä johtuu tehtaalla vedellä suoritetuista laitetesteistä.
- Voit pidentää tyhjennysletkua siten, että letkun pituus on enintään 400 cm. Ole yhteydessä valtuutettuun huoltokeskukseen muunlaisen tyhjennysletkun ja jatkeen suhteen.
- Varmista, että vesihana on ulottuvilla laitteen asennuksen jälkeen.
- Kuivaa vain tekstiilejä, jotka voidaan kuivata laitteessa. Noudata tekstiilien hoito-ohjemerkintöjä.
- Älä istu tai seiso laitteen avoimen luukun päällä.
- Älä kuivata laitteessa vaatteita, joista valuu vettä.
- Estä kuumat esineet joutumasta kosketukseen laitteen muovisten osien kanssa.
- Poista pesupallo (jos käytössä) ennen kuivausohjelman käynnistämistä.
- Älä käytä pesupalloa, kun asetat tauottoman ohjelman.

2.5 Huolto

- Laitteen korjaukseen liittyvissä asioissa tulee ottaa yhteyttä valtuutettuun huoltopalveluun. Ainoastaan alkuperäisiä varaosia saa käyttää.
- Huomaa, että itse suoritettavat tai muut kuin ammattilaisen suorittamat korjaukset voivat aiheuttaa vaaratilanteita ja mitätöidä takuun.
- Seuraavat varaosat ovat saatavilla 10 vuoden ajan mallin tuotannon lopettamisesta: moottori ja moottorin harjat, moottorin ja rummun välinen voimansiirto, pumput, iskunvaimentimet ja jouset, pesurumpu, rummun ristiikko ja vastaavat kuulalaakerit, lämmittimet ja lämpöastukset, mukaan lukien lämpöpumput, putket ja vastaavat laitteistot, kuten letkut, venttiilit, suodattimet ja Aquastop-järjestelmät, piirilevyt, elektroniset näytöt, painekeytkimet, termostaatit ja anturit, ohjelmistot ja laiteohjelmistot, nollausohjelmisto mukaan lukien, luukku, luukun saranat ja tiivisteet, muut tiivisteet, luukun lukitus, muoviset lisäosat (esim. pesuainelokerot). Huomaa, että jotkin näistä varaosista ovat saatavilla ainoastaan ammattilaiskorjaajille ja kaikki varaosat eivät välttämättä koske kaikkia malleja.
- Lisätietoa tämän tuotteen sisällä olevista lampuista sekä erikseen myytävistä varalampuista: Kyseiset lamput on suunniteltu kestäämään kodinkoneissa vaativia fyysisiä olosuhteita (esim. lämpötila, värinä,

2.4 Käyttö



VAROITUS!

Virheellinen käyttö voi aiheuttaa henkilövahinkoja, sähköiskuja, tulipaloja, palovammoja tai laitteen vaurioitumisen.

- Älä aseta helposti syttyviä tuotteita tai helposti syttyvien aineiden kanssa kosketuksissa olleita tuotteita laitteeseen, laitteen päälle tai sen lähelle.
- Älä koske luukun lasiin pesuohjelman ollessa käynnissä. Lasi voi olla kuuma.
- Älä kuivaa vaurioituneita (repeytyneitä, rispaantuneita) tekstiilejä, joissa on pehmusteita tai täytteitä.
- Jos pyykkit on pesty tahrannoistainetta käyttäen, suorita ylimääräinen huuhteluohjelma ennen kuivausohjelman käynnistämistä.
- Varmista, että kaikki metalliosat on poistettu pyykistä.

kosteus) tai ne antavat tietoa laitteen toimintatilasta. Niitä ei ole tarkoitettu muihin käyttötarkoituksiin eivätkä ne sovi huoneiden valaisemiseen.

2.6 Hävittäminen

- Irrota laite sähköverkosta ja vedenjakelusta.
- Leikkaa virtajohto laitteen läheltä ja hävitä se.

- Poista luukun lukitus, jotta lapset ja eläimet eivät voisi jäädä kiinni rummun sisälle.
- Hävitä laite paikallisten kotitalouksien sähkö- ja elektroniikkalaiteromua (WEEE) koskevien määräyksien mukaisesti.

3. TUOTEKUVAUS

3.1 Erikoistoiminnot

Uusi kuivaava pesukoneesi täyttää kaikki modernit edellytykset ja pesee pyykki hellävaraisesti säästäten vettä, energiaa ja pesuainetta.

- **ProSense-teknikka** tunnistaa täyttömäärän ja säätää ohjelman keston 30 sekunnissa. Pesuohjelma mukautuu täyttömäärään ja tekstiilien tyyppiin optimoiden keston, energiansekä vedenkulutuksen.
- Höyry-toiminto on helppo ja nopea tapa raikastaa vaatteet. Hellävarainen höyryvaihe poistaa hajut ja vähentää ryppejä kuivissa tekstiileissä, jolloin niitä ei juuri tarvitse silittää.

Höyry avaa kuidut ja vähentää ryppejä tekstiileissä. Se tekee silittämistä helpompaa!

- Höyrytoiminnon ansiosta **AEG Steam Fragrance** tarjoaa täydellisen ratkaisun myös herkimmistä materiaaleista valmistettujen vaatteiden raikastamiseen niitä pesemättä. Käytä **AEG** kehittämää hellävaraista hajustetta saadaksesi miellyttävän "vastapestyn" tuoksun pyykeihin hajujen ja ryppejen poistamisen aikana.

3.2 Laitteen yleiskuvaus

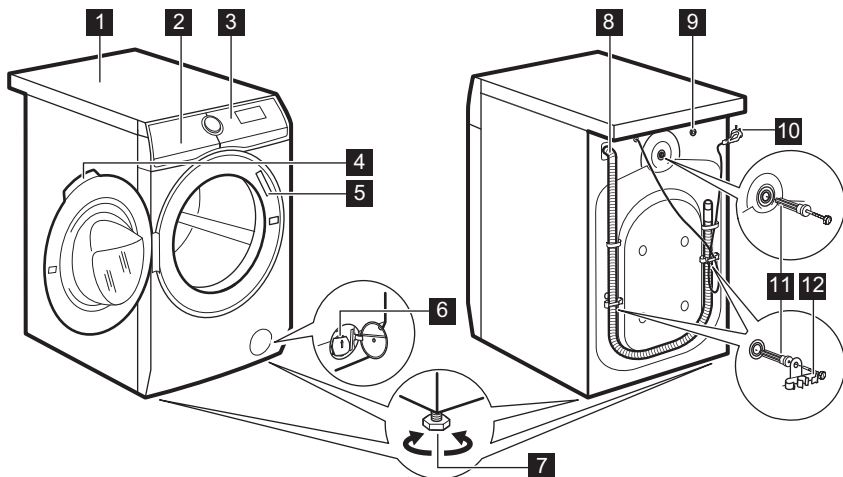

- | | |
|---|--------------------------------------|
| 1 Kansilevy | 8 Tyhjennysletku |
| 2 Pesuainelokero | 9 Vedenottoletkun liitäntä |
| 3 Käyttöpaneeli | 10 Verkkokaapeli |
| 4 Luukun kahva | 11 Kuljetuksenaikaiset pultit |
| 5 Arvokilpi | 12 Letkutuet |
| 6 Tyhjennyspumpun sihti | |
| 7 Säätojalat laitteen tasapainotukseen | |

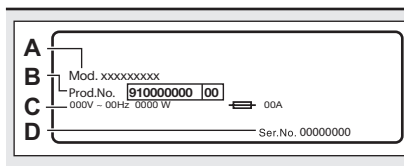
Arvokilven merkinnät:

- A. mallin nimi
 B. tuotenumero
 C. sähköluokitukset
 D. sarjanumero

4. TEKNISET TIEDOT

Mitat	Leveys/korkeus/kokonais- syvyys	59.7 cm /84.7 cm /66.0 cm
Sähkökytkentä	Jännite Kokonaisvirta Sulake Taajuus	230 V 2100 W 10 A 50 Hz
Suojaustaso kiinteiden hiukkasten ja kosteuden si- säntulon estämisessä, jonka suojapeite varmistaa, lukuun ottamatta niitä kohtia, joissa pienjännitelait- teilla ei ole mitään kosteussuojaa		IPX4
Vedensyöttö ¹⁾		Kylmä vesi
Vedenpaine	Vähimmäistaso Enimmäistaso	0,5 bar (0,05 MPa) 10 bar (1,0 MPa)
Enimmäispesumäärä	Cotton (Puuvilla)	9.0 kg
Kuivien vaatteiden enimmäistäyttömäärä	Cotton (Puuvilla) Synteettiset	6.0 kg 4.0 kg
Linkousnopeus	Suurin linkousnopeus	1551 kierrosta minuutissa

¹⁾ Liitä vedenottoletkut hanaan, jossa on 3/4" kierteitys.

5. ASENNUS

VAROITUS!

Lue turvallisuutta koskevat
luvut.

5.1 Pakkauksen purkaminen



VAROITUS!

Poista kaikki pakkausmateriaalit ja kuljetustuet ennen laitteen asennusta.



VAROITUS!

Käytä suojäkäsineitä.

1. Poista ulkoinen suojakalvo. Käytä tarvittaessa leikkuria.

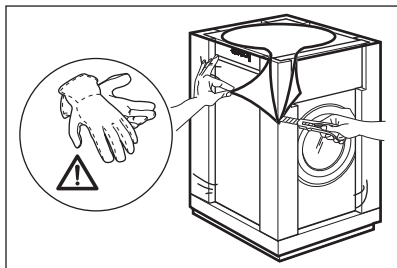

2. Poista pahvinen yläosa ja polystyreenimateriaalit.

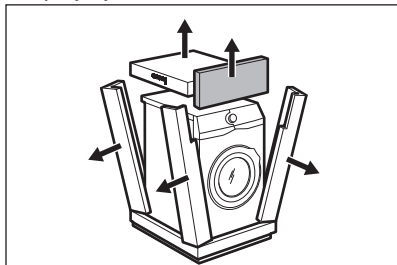

3. Poista sisäinen suojakalvo.

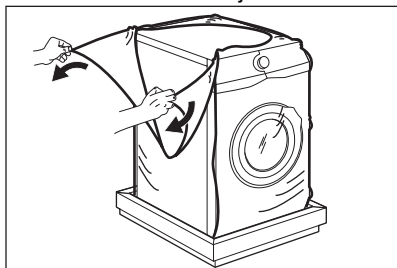

4. Avaa luukku ja poista polystyreenikappale luukun tiivisteestä ja tyhjennä rumpu.

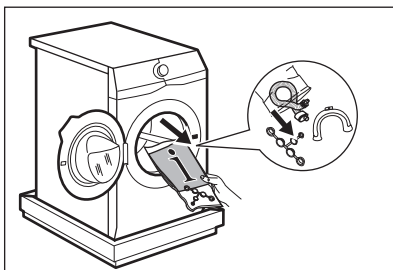

5. Aseta laite varoen alas sen takaosan varaan.
6. Aseta pakkauksen etummainen polystyreenikappale lattialle laitteen alle.



Varmista, etteivät letkut vaurioidu.

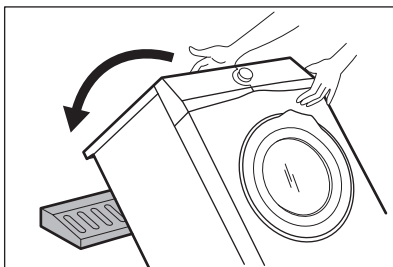

7. Poista polystyreenisuoja alaosasta.

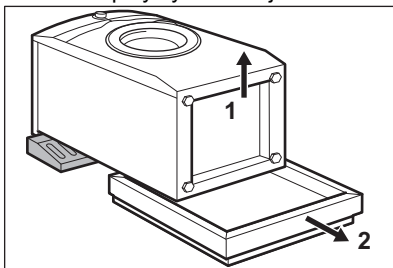

8. Nosta laite takaisin pystyasentoon.

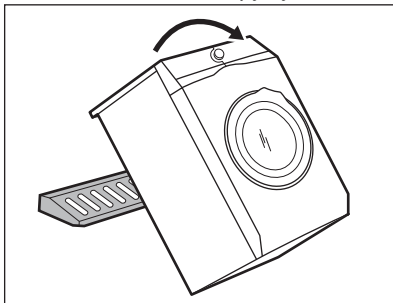

9. Irrota virtajohto ja tyhjennysletku letkunpidikkeistä.

i Tyhjennysletkusta tulee vettä. Tämä johtuu tehtaalla vedellä suoritetuista laitetesteistä.

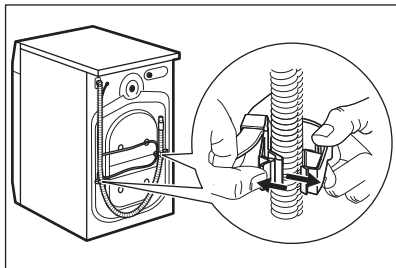

10. Irrota kolme puttia koneen mukana toimitetulla ruuviavaimella.

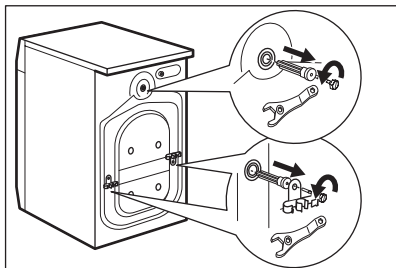

11. Vedä muoviset välikappaleet ulos.
12. Aseta ohjekirjapussissa olevat muovitulpat reikiin.

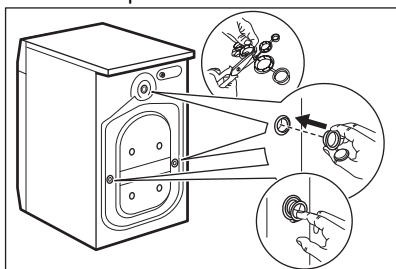

i Pakkausmateriaalit ja kuljetuset kannattaa säilyttää mahdollisia tulevia laitteen siirtoja varten.

5.2 Laitteen sijoittaminen ja tasapainottaminen

1. Asenna laite tasaiselle, kovalle lattialle.

i Varmista, että matot eivät estä laitteen alapuolella olevaa ilmankiertoa. Varmista, ettei laite kosketa seinää tai viereisiä kalusteita.

2. Tasapainota laite löysäämällä tai kiristämällä jalkoja.



VAROITUS!

Älä aseta pahvi- tai puukappaleita tai vastaavia materiaaleja laitteen jalkojen alapuolelle sen tasapainottamiseksi.

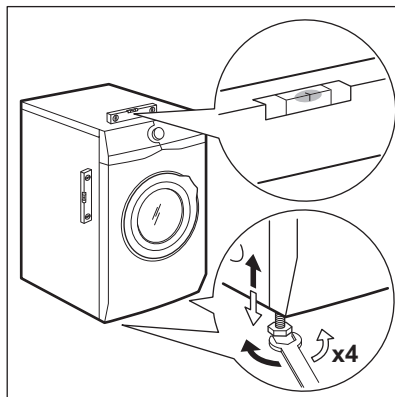

Laitteen on oltava tasapainossa ja vakaa.

i Laitteen oikea tasapaino estää laitteen tärisemisen, käyntiäänien ja liikkumisen käytön aikana.

i Käytä luvussa "Lisävarusteet" kuvattua lisävarustetta, kun laite asennetaan jalustalle. Lue laitteen ja lisävarusteen mukana toimitetut ohjeet tarkasti.

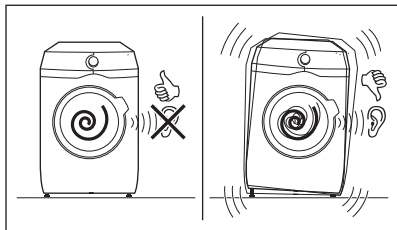

5.3 Kiinnityslevypakkaus

Jos asennat laitteen jonkin muun kuin yhtiön AEG toimittamaan jalustaan, asenna laite kiinnityslevyihin. Tämä varaosa on saatavilla verkkokaupassa tai valtuutetulta jälleenmyyjältä.

Lue lisävarusteen mukana toimitetut ohjeet tarkasti.

5.4 Tuloletku

1. Liitä vedenottoletku laitteen takaosaan.
2. Suuntaa se vasemmalle tai oikealle vesihanan sijainnista riippuen.

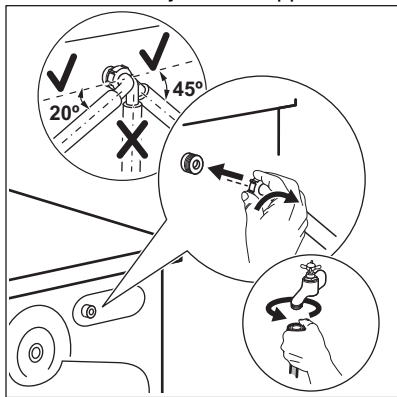

i Varmista, ettei vedenottoletku ole pystyasennossa.

3. Löysää tarvittaessa rengasmutteria letkun asettamiseksi oikeaan asentoon.
4. Liitä vedenottoletku kylmävesihanaan, jossa on 3/4 tuuman kierteitys.

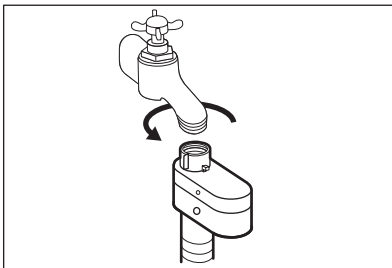

! **VAROITUS!**
Tuloveden lämpötila ei saa ylittää 25 °C.

! **HUOMIO!**
Varmista, ettei liitäännöissä ole vesivuotoja.

i Älä käytä jatkoletkua, jos vedenottoletku on liian lyhyt. Ota yhteyttä valtuutettuun huoltoliikkeeseen vedenottoletkun vaihtoa varten.

5.5 Vesiturvajärjestelmä

Vedenottoletkussa on vesiturvajärjestelmä. Tämä laite estää luonnollisesta kuluneisuudesta aiheutuvat letkun vesivuodot.

Ikkunan «A» punainen osio näyttää tämän vian.

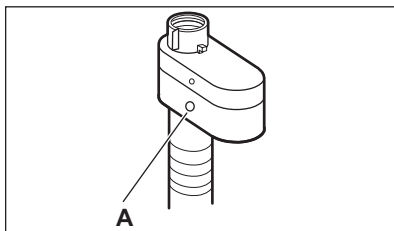

Jos vika esiintyy, sulje vesihana ja ota yhteys valtuutettuun huoltoliikkeeseen letkun vaihtoa varten.

5.6 Veden tyhjentäminen

Tyhjennysletkun tulee olla vähintään 60 cm:n ja korkeintaan 100 cm:n korkeudella lattiasta.

- i** Voit pidentää tyhjennysletkua enintään 400 cm. Ota yhteyttä valtuutettuun huoltopalveluun tyhjennysletkun vaihtamiseksi ja jatkeen saamiseksi.

Tyhjennysletku voidaan liittää eri tavoin:

1. Aseta tyhjennysletku U-muotoon ja aseta se muovisen letkunpidikkeen ympärille.

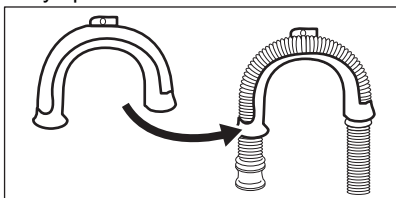

2. **Pesualtaan reunaan** - kiinnitä pidike vesihanaan tai seinään.

- i** Varmista, ettei muovinen letkunpidike liiku, kun vesi tyhjenee laitteesta.

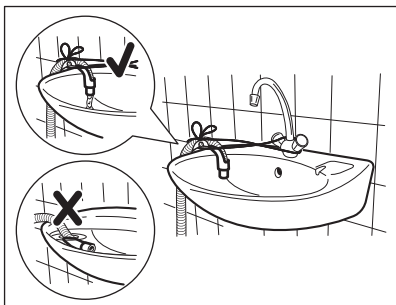

- i** Varmista, ettei tyhjennysletkun päätä ole upotettu veteen. Muutoin likaista vettä voi palata laitteeseen.
3. **Tuuletusaukolla varustettuun pystyputkeen** - Aseta tyhjennysletku suoraan tyhjennysputkeen. Katso kuva.

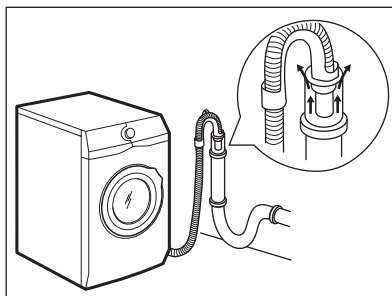

- i** Tyhjennysletkun päässä on aina oltava ilmarako, toisin sanoen tyhjennysputken sisähalkaisijan (vähintään 38 mm - vähintään 1,5") on oltava suurempi kuin letkun ulkohalkaisija.

4. Jos tyhjennysletkun pää näyttää tältä (ks. kuva), voit painaa sen suoraan pystyputkeen.

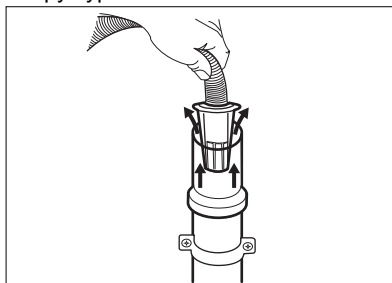

5. **Ilman muoviletkun ohjainta viemäriputkeen** - Aseta tyhjennysletku putkeen ja kiristä se kiinnittimellä. Katso kuva.

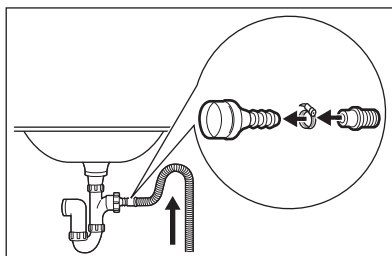

- i** Varmista, että tyhjennysletku on asennettu niin, että jäljelle jäävät hiukkaset eivät pääse altaasta laitteeseen.

6. Aseta letku **suoraan huoneen seinään rakennettuun**

**tyhjennysputkeenkiinnittimellä
kirstäen.**

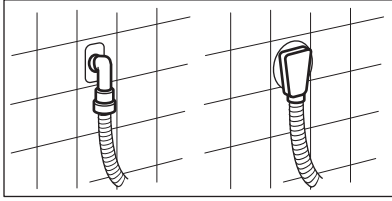

5.7 Sähköliitäntä

Pistoke voidaan liittää pistorasiaan asennuksen jälkeen.

Vaaditut sähköarvot on merkitty arvokilpeen sekä "Tekniset tiedot" -lukuun. Varmista, että ne soveltuvat käytettyyn verkkovirtalähteeseen.

Tarkista, että kodin sähköjärjestelmä kestävä vaaditun maksimikuorman huomioiden myös muut käytössä olevat sähkölaitteet.

**Kytke laite maadoitettuun
pistorasiaan.**

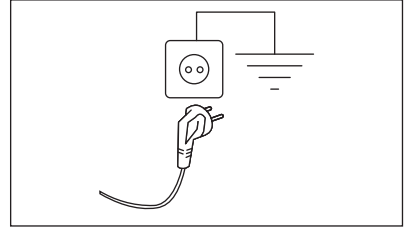

Kun laite on asennettu paikalleen, virtajohdon on oltava helppopääsyisessä paikassa.

Ota yhteyttä valtuutettuun huoltoliikkeeseen sähkötöiden suorittamiseksi asennuksen yhteydessä.

Valmistaja ei vastaa millään tavalla vaurioista tai vahingoista, jotka ovat aiheutuneet edellä esitettyjen turvallisuusohjeiden laiminlyönnistä.

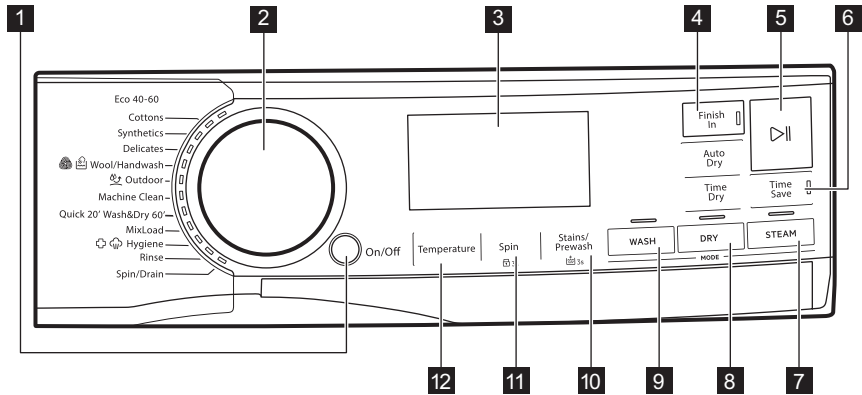

6. KÄYTTÖPANEELI

6.1 Käyttöpaneelin kuvaus











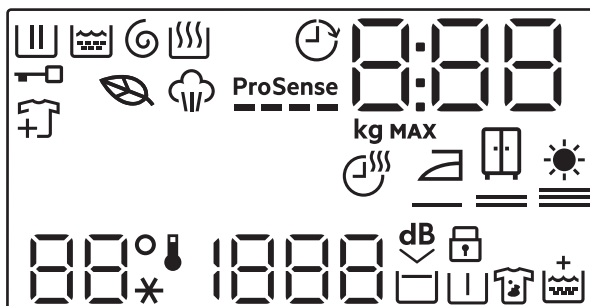

Lisätoimintoja ei voi valita kaikissa pesuohjelmissä. Katso lisätoimintojen ja pesuohjelmien yhteensopivuus "Ohjelmat"-luvun "Lisätoimintojen yhteensopivuus ohjelmien kanssa" -kappaleesta. Lisätoiminto voi sulkea pois jonkin toisen toiminnon, ja laite ei tällöin salli samanaikaisesti asettaa yhteensopimattomia lisätoimintoja.













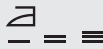

Varmista, että näyttö ja kosketuspainikkeet ovat aina puhtaat ja kuivat.

- 1 Päällä/Pois painike
- 2 Ohjelmasäädin
- 3 Näyttö
- 4 Ohjelma valmis kosketuspainike
- 5 Käynnistä/Tauko kosketuspainike 
- 6 Ajansäästö kosketuspainike
- 7 Höyry -tilan kosketuspainike
- 8 Kuivaus -tila , Aikaohjattu kuivaus ja Automaattinen kuivaus kosketuspainike
- 9 Pesu -tilan kosketuspainike
- 10 Tahrat/Esipesu-kosketuspainike ja pysyvä Lisähuuhtelu-lisätoiminto 
- 11 Linkous-kosketuspainike ja pysyvä Lapsilukko-lisätoiminto 
- 12 Lämpötila kosketuspainike

6.2 Näyttö



	Pesuvaiheen merkkivalo. Merkkivalo vilkkuu esipesun ja pesuvaiheen aikana.
	Huuhteluvaiheen merkkivalo. Merkkivalo vilkkuu huuhteluvaiheen aikana.
	Linkous- ja tyhjennysvaiheen merkkivalo. Merkkivalo vilkkuu linkous- ja tyhjennysvaiheen aikana.
	Kuivausvaiheen merkkivalo.
	Höyrytysvaiheen merkkivalo.
	Luukku lukittu -merkkivalo.
	Lisää vaatteita -merkkivalo: syttyy ohjelman käynnistyessä, mutta käyttäjä voi silti keskeyttää laitteen ja lisätä pyykkiä.
	Eco-ohjelman merkkivalo: syttyy, kun valitussa ohjelmassa ja lisätoiminnoissa on säästöprofiili.
	Ohjelma valmis -merkkivalo.

ProSense 	ProSense -merkkivalo.
	Digitaalinen merkkivalo voi näyttää seuraavat: <ul style="list-style-type: none"> • Ohjelman kesto (esim. 2:40, pesu- ja/tai kuivausvaihe). • Ohjelman asettamisen aika ei vastaa todellista kestoja ja sitä voidaan muuttaa vaiheen ProSense jälkeen. • Enimmäiskuorma. • Lopetus ajan kuluttua (esim. 30' tai 2h). • Ohjelman loppu (). • Varoituskoodi (esim. E20).
	Suurimman sallitun pyykintäyttömäärän merkkivalo. Arvo näkyy kolmen sekunnin ajan ohjelman valinnan jälkeen vuorotellen ohjelman keston kanssa.
MAX	Suurimman sallitun pyykintäyttömäärän merkkivalo. Merkkivalo vilkkuu, jos täyttömäärä ylittää määritetyn arvon.
	Kuivausajan merkkivalo.
	Silityskuiva-merkkivalo.
	Kaappikuiva-merkkivalo.
	Lisäkuivaus-merkkivalo.
 --*	Lämpötila-alue: Lämpötilan merkkivalo Kylmän veden merkkivalo
 - - -	Linkousalue: Linkousnopeuden merkkivalo. Ei linkousta -merkkivalo. Linkousvaihe on pois käytöstä.
	Erytyishiljaisen ohjelman merkkivalo.
	Rypistymisenesto-merkkivalo.
	Lapsilukon merkkivalo.
	Esipesun merkkivalo.
	Tahranpoiston merkkivalo.
	Lisähuuhtelu -merkkivalo.

6.3 Monikieliset merkit

Koneen mukana toimitetaan tarramerkkejä eri kielillä.

Voit liimata haluamasi merkin ohjelmanvalitsimen viereen.

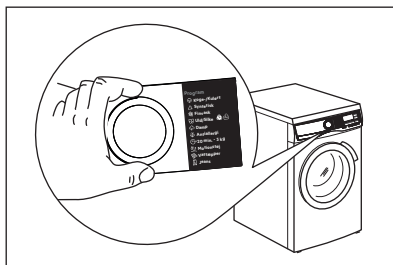

7. SÄÄTIMET JA PAINIKKEET

7.1 Päällä/Pois

Laite voidaan kytkeä päälle tai pois päältä painamalla tätä painiketta muutaman sekunnin ajan. Kaksi erilaista äänimerkkiä kuuluu, kun laite kytketään päälle tai pois päältä.

Koska Valmiustila-toiminto kytkee laitteen joissakin tapauksissa automaattisesti pois päältä energiankulutuksen vähentämiseksi, laitteen kytkeminen uudelleen päälle voi olla tarpeen.

Katso lisätietoa luvun "Päivittäinen käyttö" kohdasta "Valmiustila".

7.2 Ohjelasäädin

Haluttu ohjelma voidaan valita kääntämällä ohjelmanvalitsinta.

7.3 Johdanto

i Lisätoimintoja/toimintoja ei voi valita kaikissa pesuohjelmissa. Tarkista lisätoimintojen/toimintojen ja pesuohjelmien yhteensopivuus kappaleesta "Ohjelmataulukko". Lisätoiminto/toiminto voi poissulkea toisen toiminnon, laite ei tällöin mahdollista yhteensopimattomien lisätoimintojen/toimintojen asettamista samanaikaisesti. Varmista, että näyttö ja kosketuspainikkeet ovat aina puhtaita ja kuivia.

7.4 Ohjelma valmis

i Aseta tämä lisätoiminto viimeiseksi ohjelman ja muiden lisätoimintojen valinnan jälkeen, tai muuten se voidaan peruuttaa, jos muutat jotakin asetusta.

Tämän lisätoiminnon avulla voi valita ohjelman päättymisajan. Ohjelman päättymistä voidaan lykätä yhdellä tunnilla joka painikkeen kosketuksella enintään 24 tunnin päähän.

Näytössä näkyy normaali ohjelman kesto vaihtoehtoisesti asetetun ohjelman päättymisajan kanssa (tunneissa ilmaistuna 0 t). Pienin valittavissa oleva aika vastaa ohjelman enimmäiskeston ylöspäin pyöristettyä tuntimäärää (esim. jos ohjelman kesto on 3 tuntia ja 15 minuuttia, pienin valittavissa oleva aika on 4 t).

Kun ohjelma on käynnistynyt, luukku lukittuu ja laite käynnistää vaiheen ProSense. Kun kuorman arviointi päättyy, käynnissä olevan vaiheen kuvake vilkkuu näytössä ja aikalaskuri laskee alaspäin yhden tunnin välein ja viimeisen tunnin aikana yhden minuutin välein.

7.5 Käynnistä/Tauko ▷||

Käynnistä, keskeytä laite tai käynnissä oleva ohjelma koskettamalla Käynnistä/Tauko ▷||-painiketta.

7.6 Ajansäästö

Tällä lisätoiminnolla voit vähentää ohjelman kestoa.

- Jos pyykki ovat normaali- tai vähän likaisia, pesuohjelman lyhentäminen voi olla kannattettavaa. Kosketa tätä painiketta **kerran** keston lyhentämiseksi.
- Jos pyykkiä on vähemmän, kosketa tätä painiketta **kaksi kertaa** asettaaksesi ekstrapikaohjelman. Tässä tapauksessa lämpötilaa 95 °C ei voi valita.

Painikkeen merkkivalo palaa, ja näytössä näkyy asetetun ohjelman kesto.



Tämän lisätoiminnon avulla voidaan myös lyhentää höyrytoiminnon kestoa.

7.7 Lämpötila

Kun valitset pesuohjelman, laite ehdottaa automaattisesti oletuslämpötilaa.

Kosketa tätä painiketta toistuvasti, kunnes haluamasi lämpötila tulee näkyviin näyttöön.

Kun näytössä näkyy merkkivalo ✖ ja – –, laite ei lämmitä vettä.

7.8 Linkous

Kun asetat ohjelman, laite valitsee automaattisesti ohjelman oletuslinkousnopeuden.

Kosketa tätä painiketta toistuvasti

- **vaihtaaksesi linkousnopeutta.**



Näytössä näkyy vain asetetun ohjelman tarjoamat linkousnopeudet.

- **Kytke Rypistymisen esto - lisätoiminto toimintaan.** Viimeistä huuhteluvettä ei tyhjennetä koneesta, jotta estettäisiin pyykin rypistyminen. Pesuohjelma päättyy jättäen veden koneeseen, ja loppulinkousta ei suoriteta. Näytössä näkyy  -merkkivalo. Rumpu pyörii tasaisesti rypyyjen vähentämiseksi.

Luukku pysyy lukittuna. Rumpu pyörii tasaisesti rypyyjen vähentämiseksi. Sinun täytyy ensin tyhjentää vesi, jotta voisit avata luukun.

Kosketa Käynnistä/Tauko-painiketta , jolloin laite suorittaa linkousvaiheen ja tyhjentää koneesta veden.

- **Kytke Extra Silent -lisätoiminto toimintaan.**

Kaikki linkousvaiheet (väli- ja loppulinkous) ohitetaan, ohjelma päättyy ja vesi jää rumpuun. Tämä auttaa vähentämään rypyyä. Koska ohjelman äänitaso on erittäin alhainen, sitä voidaan käyttää öisin hyödyntäen edullisempaa yösähköä. Joissakin ohjelmissa huuhteluissa käytetään enemmän vettä.

Näytössä näkyy  -merkkivalo.

Luukku pysyy lukittuna. Rumpu pyörii tasaisesti rypyyjen vähentämiseksi. Sinun täytyy ensin tyhjentää vesi, jotta voisit avata luukun.

Kosketa Käynnistä/Tauko-painiketta: laite suorittaa vain tyhjennysvaiheen.

- **Ei linkousta – – –.**

Aseta tämä lisätoiminto kytkeäksesi kaikki linkousvaiheet pois käytöstä.

Näytössä näkyy -merkkivalo – – –.

Laite suorittaa vain valitun pesuohjelman tyhjennysvaiheen. Aseta tämä lisätoiminto hyvin hellävaraisesti käsiteltävien kankaiden ollessa kyseessä. Huuhteluvaihe käyttää enemmän vettä joissakin pesuohjelmissa



Laite tyhjentää veden automaattisesti noin 18 tunnin kuluttua.

7.9 Tahrat/Esipesu

Kytke toinen lisätoimintoista päälle painamalla tätä painiketta toistuvasti.

Vastaava merkkivalo syttyy näyttöön.

- **Tahrannoisto** 

Valitse tämä lisätoiminto, kun haluat lisätä ohjelmaan tahrannoistovaiheen erittäin likaisten tai tahrantuneiden pyykkien käsittelemiseksi tahrannoistoaineella.

Annostelee tahranpoistoaine lokeroon

 Kone annostelee tahranpoistoaineen vastaavan pesuohjelman vaiheen aikana.

 Tämä lisätoiminto ei ole käytettävissä alle 40 °C ohjelmissa.

- **Esipesu**  Lisää käyttämällä tätä lisätoimintoa ohjelmaan 30 °C esipesuvaihe ennen pesuvaihetta.

Tämän lisätoiminnon käyttöä suositellaan, kun pyykki on erittäin likaista (erityisesti jos siinä on hiekkaa, pölyä, mutaa tai muita kiinteitä hiukkasia).

 Lisätoiminnot voivat pidentää ohjelman kestoa.

 Näitä kahta lisätoimintoa ei voi asettaa samanaikaisesti.

7.10 Pesu -tila

Kun laite on kytketty toimintaan, tämän painikkeen merkkivalo syttyy ilmoittaen pesuohjelman suorittamisesta.

 Jos painat tätä painiketta kuivaus- tai höyrytoiminnon ollessa toiminnassa, ohjelma palaa pelkkä pesu -tilaan. Näin voit peruuttaa kuivaus- ja höyrytoiminnon asetusten aikana tai kuivaustoiminnon, jos keskeytät ohjelman ennen kuivausvaiheen alkamista.

7.11 Kuivaus -tila

Lisää kuivausvaihe pesuvaiheen loppuun painamalla tätä painiketta **kerran**. Merkkivalot Pesu ja Kuivaus syttyvät.

Paina tätä painiketta **kahdesti** suorittaaksesi vain kuivausvaiheen. Vain Kuivaus on päällä.

 Voit palata pelkkä pesu -tilaan painamalla Pesu asetusten aikana tai kun keskeytät ohjelman ennen kuivausvaiheen alkamista.

7.12 Aikaohjattu kuivaus

Kun ohjelma sisältää tämän valinnan, paina tätä painiketta asettaaksesi kuivattavalle pyykille sopivan ajan (katso taulukko ”Ajustettu kuivaus”). Asetettu arvo näkyy näytössä.

Kuivaustilan on oltava jo asetettuna.

Jokainen tämän painikkeen napautus lisää arvoa viidellä minuutilla.



 Et voi asettaa kaikkia aika-arvoja eri pyykeille.



7.13 Automaattinen kuivaus

Kytke ensin kuivaustila päälle asianmukaisella painikkeella ja aseta sitten yksi laitteen ehdottamasta kolmesta automaattisesta kuivaustasosta koskettamalla tätä painiketta.

Vastaava kuivusmerkkivalo syttyy näyttöön.

 =  =  **Silityskuiva:** silitettävä pyykki.

 =  =  **Kaappikuiva:** kaappiin asetettava pyykki.

 =  =  **Erittäin kuiva:** täydellisesti kuivattava pyykki.

 Kaikkia automaattisia tasoja ei voida asettaa kullekin pyykkityypille.

7.14 Höyry -tila

Höyry-tilan avulla voidaan vähentää pelkkää raikastusta vaativien vaatteiden (kuten puuvillan, tekokuitujen, sekapyykkien, myös arkalaatuisten tekstiilien ja villan) rypistymistä ja hajuja vain 25 tai 30 minuutissa (ohjelmasta riippuen) ilman vaatteiden pesemistä.

Tekstiilin kuidut avautuvat, minkä jälkeen kankaan silytys on helpompaa. Kun ohjelma on päättynyt, poista pyykki viivyttämättä pesukoneen rummusta. Suositeltu maksimitäyttömäärä on 1 kg.

Merkkivalo  vilkkuu näytössä höyryvaiheen aikana.

Ohjelman kestoa voidaan lyhentää 15 minuuttiin lisätoiminnon Ajansäästö avulla.

ÄLÄ aseta tätä tilaa seuraavan tyyppiisiin tekstiileihin:

- Tekstiilit, joita ei ole tarkoitettu kuivausrummussa kuivattaviksi.
- Merkinällä "Vain kuivapesu" varustetut tekstiilit.



Älä käytä pesuainetta! Höyry-tila ei poista erityisen voimakkaita hajuja eikä suorita hygieenisia ohjelmia. Höyrykäsittelyn jälkeen pyykki voi olla kostea. Ripusta pyykki ulos kuivumaan muutamaksi minuutiksi.

Tuoksu (AEG Steam Fragrance)

AEG Steam Fragrance-toiminnon avulla voit raikastaa arkalaatuisetkin pyykit, poistaa rypyjä ja lisätä raikkautta hellävaraisella tuoksulla, jonka **AEG** on

kehittänyt yksinomaisesti. Kun vaatteesi raikastetaan höyryllä täydellisten pesuohjelmien sijaan, vaatteesi säilyvät kauemmin uudenveroisina. Voit käyttää hajustetta myös mahdollisesti käytettävissä olevien kashmir- ja höyryohjelmien osana myös hellävaraista käsittelyä vaativille kankaille, kuten kashmirille ja villalle. Pienempiä täyttömääriä käsiteltäessä vähennä hajusteiden annostelua ja ohjelman kestoa: vain 15 minuutin kuluttua pyykit tuntuvat taas vastapestyiltä.

Lue hajusteen mukana toimitetut ohjeet huolellisesti.

ÄLÄ:

- kuivaa hajusteilla käsiteltyjä vaatteita kuivausrummussa. Muutoin hajusteet haihtuvat pois.
- käytä hajustetta muuhun kuin tässä kuvattuihin tarkoituksiin.
- käytä hajustetta uusiin vaatteisiin. Uudet vaatteet voivat sisältää niiden viimeistelystä käytettyjen yhdisteiden jäämiä, jotka eivät sovi hajusteisiin.



Hajusteita on saatavilla **AEG**-verkkokaupasta tai valtuutetulta jälleenmyyjältä.

8. ASETUKSET

8.1 Johdanto



Vältä sormien kallistamista alaspäin näppäinyhdistelmää painaessa. Alla olevien painikkeiden anturit ovat herkkiä ja ne voivat vaikuttaa näppäimien valintaan.

8.2 Äänisignaalit

Laitteessa on erilaisia äänimerkkejä, jotka aktivoituvat seuraavissa tapauksissa:

- Laitteen kytkeminen päälle (erityinen lyhyt äänimerkki).
- Laitteen kytkeminen pois päältä (erityinen lyhyt äänimerkki).
- Painikkeiden painaminen (napsahdusääni).

- Teet virheellisen valinnan (3 lyhyttä äänimerkkiä).
 - Ohjelma on päättynyt (äänimerkkisarjat noin 2 minuutin ajan).
 - Laitteen toimintahäiriö (äänimerkkisarjat noin 5 minuutin ajan).
 - Kun ylisuuri pyykkikuorma havaitaan vaiheen ProSense aikana (kuuluu kaksoisäänimerkki).
- Kytke tämä lisätoiminto **käyttöön/pois käytöstä** pitämällä painiketta Kuivausalhaalla, kunnes laitteesta kuuluu äänimerkki tai kaksoisäänimerkki.



Jos poistat tämän toiminnon käytöstä, äänimerkkien toistuminen loppuu vain ohjelman päättyessä.

8.3 Lapsilukko

Tällä lisätoiminnolla voit estää lapsia leikkimästä käyttöpaneelilla.

Kytke tämä lisätoiminto **päälle / pois päältä** pitämällä alhaalla -painiketta

Linkous, kunnes  -merkkivalo **syttyy/sammuu** näyttöön.

Laite käyttää tätä lisätoimintoa oletuksena, kunnes kytket sen pois toiminnasta.

Lapsilukko-toiminto ei ole käytettävissä muutama sekuntiin laitteen päälle kytkemisen jälkeen.

8.4 Pysyvä Lisähuuhtelu 3s

Tällä lisätoiminnolla voit asettaa lisähuuhtelun pysyvästi ohjelmaan, josta

voit valita sen asettaessasi uuden ohjelman.

Kytke tämä lisätoiminto **päälle/pois päältä** pitämällä Tahrat/Esipesu -painiketta  painettuna 3 sekuntia, kunnes näytön merkkivalo **syttyy/sammuu** näytöllä.

Kun se on kytketty päälle, laite palauttaa tämän lisätoiminnon sen sammuttamisen tai ohjelman muuttamisen/nollaamisen jälkeen.





Tämä lisätoiminto pidentää ohjelman kestoa.

9. KÄYTTÖÖNOTTO



Voit huomata laitteessa hiukan vettä asennuksen aikana tai ennen ensimmäistä käyttökertaa. Vesi on jäänyt tehtaalla suoritetusta täydellisestä toimintatestistä, jonka avulla taataan koneen täydellinen kunto ja virheetön toiminta ennen sen toimitusta asiakkaalle.





1. Varmista, että kaikki kuljetuspultit on poistettu laitteesta.
2. Varmista, että verkkovirtalähde on käytettävissä ja vesihana on auki.

3. Lisää merkillä  merkittyyn pesuainelokeroon kaksi litraa vettä. Tämä aktivoi tyhjennysjärjestelmän.
 4. Lisää pieni määrä pesuainetta merkillä  merkittyyn pesuainelokeroon.
 5. Aseta puuvillalle tarkoitettu pesuohjelma ja valitse korkein lämpötila, älä kuitenkaan lisää pyykkiä koneeseen.
- Tällöin poistetaan mahdolliset liat rummusta ja pesualtaasta.







10. OHJELMAT

10.1 Ohjelmataulukko

Ohjelma Oletuslämpötila Lämpötila-alue	Viitteellinen linkousno- peus Linkousno- peuden as- teikko	Enimmäis- kuorma	Ohjelman kuvaus
Eco 40-60 (Pelkkä pesu -tila) 40 °C ¹⁾	1600 kierros- ta minuutissa 1600 kierros- ta minuutissa – 400 kierros- ta minuutissa	9.0 kg	Valkoinen ja värinpitävä puuvilla. Normaalisti likainen pyykki.
Eco 40-60 + Kaappikuivataso (Pesu ja kuivaus - tila) 40 °C ²⁾	1600 kierros- ta minuutissa 1600 kierros- ta minuutissa – 1000 kier- rosta minuutissa	6.0 kg	
Eco 40-60 + Kaappikuivataso (Pelkkä kuivaus - tila)	-	6.0 kg	Valkoinen ja värinpitävä puuvilla.
Puuvilla 40 °C 95 °C – Kylmä	1600 kierros- ta minuutissa 1600 kierros- ta minuutissa – 400 kierros- ta minuutissa	9.0 kg	Valkoinen ja värillinen puuvilla. Normaali-, erittäin ja vähän likainen pyykki.
Synteettiset 40 °C 60 °C – Kylmä	1200 kierros- ta minuutissa 1200 kierros- ta minuutissa – 400 kierros- ta minuutissa	4.0 kg.	Siliävät tai sekapyykki. Normaalisti likainen pyykki.
Hellävarainen 30 °C 40 °C – Kylmä	1200 kierros- ta minuutissa 1200 kierros- ta minuutissa – 400 kierros- ta minuutissa	2.0 kg	Arkalaatuiset tekstiilit (esim. akryyli, viskoosi ja sekapyykki), jotka edellyttävät hellävaraisempaa pesua. Normaali- ja vähän likainen pyykki.

Ohjelma Oletuslämpötila Lämpötila-alue	Viitteellinen linkousno- peus Linkousno- peuden as- teikko	Enimmäis- kuorma	Ohjelman kuvaus
 Villa/Käsinpesu 40 °C 40 °C – Kylmä	1200 kierros- ta minuutissa 1200 kierros- ta minuutissa – 400 kierros- ta minuutissa	1.5 kg.	Konepestävä villa, käsin pestävä villa ja muut tekstiilit , joissa on merkintä "Käsinpesu" ³⁾
 Outdoor 30 °C 40 °C – Kylmä	1200 kierr./min 1200 kierr./min – 400 kierr./min	2.0 kg.	 Älä käytä huuhteluainetta ja varmista, ettei pesuainelokerossa ole huuhteluainejäämiä. Ulkovaatteet, tekniset, urheilukankaat, vettä hylkivät ja hengittävät takit, irrotettavalla fleecе-kerroksella tai sisäosalla varustetut ulkoilutakit.  Pesu- ja kuivausohjelmassa kuivausvaihe toimii myös vettä hylkivän pinnan käsittelynä. Varmista, että tekstiilin hoito-ohje-merkintä sallii rumpukuivauksen.
Koneen puhdistus 60 °C	1200 kierros- ta minuutissa 1200 kierros- ta minuutissa – 400 kierros- ta minuutissa	-	Huolto-ohjelma, joka pesee ja raikastaa rumpun kuumalla vedellä sekä poistaa hajuja mahdollisesti aiheuttavat jäämät. Poista kaikki pyykki rummusta ennen tämän ohjelman suorittamista. Aseta pesuainelokerikon pesuvaiheen lokeron läppä yläasentoon. Kaada kupillinen klooripitoista valkaisuainetta tai pesuaineen puhdistusainetta pesuvaiheen lokeroon. Molempia EI SAA käyttää yhdessä ⁴⁾ Jos asetat Kuivaus-tilan tämän ohjelman yhteydessä, laite suorittaa ohjelman nukon poistamiseksi rumpun sisältä.
Pika 20' Pe- su&kuivaus 60' 30 °C 40 °C – 30 °C	1200 kierros- ta minuutissa	1 kg	Ohjelma, joka käsittelee enintään 1 kg sekasynteettisiä paitoja vain 20 minuutissa. Lisää kuivatusvaihe, jotta pesu- ja kuivaus-käsittely olisi täydellinen 60 minuutissa.

Ohjelma Oletuslämpötila Lämpötila-alue	Viitteellinen linkousno- peus Linkousno- peuden as- teikko	Enimmäis- kuorma	Ohjelman kuvaus
MixLoad 30 °C 60 °C – 30 °C	1600 kierros- ta minuutissa 1600 kierros- ta minuutissa – 400 kierros- ta minuutissa	5.0 kg.	Sekapyykki (puuvilla ja keinokuitu). Ihan- teellinen nopeaan päivittäisen pyykin pe- suun. Hoitaa vaatteita ja puhdistaa jopa 30 asteessa.
 Hygienia 60 °C	1600 kierros- ta minuutissa 1600 kierros- ta minuutissa – 400 kierros- ta minuutissa	9.0 kg.	Valkoinen puuvilla. Tämä suuritehoinen pesuohjelma, yhdessä höyrykäsitteilyn kanssa, poistaa yli 99,99 % bakteereista ja viruksista ⁵⁾ pitäen lämpötilan yli 60 °C koko pesuvaiheen ajan; sisältää lisätoi- menpiteen, joka kohdistuu kuituihin höy- ryvaiheessa, kohennettu huuhteluvaihe takaa pesuaineen poiston samoin kuin mikro-organismien jäänteiden poiston. Tämä ohjelma takaa myös asianmukai- sen vähennyksen siitepölyn/allergeenien määrissä.
Huuhtelu	1600 kierros- ta minuutissa 1600 kierros- ta minuutissa – 400 kierros- ta minuutissa	9.0 kg.	Pyykkien huuhtelu ja linkous. Kaikki muut tekstiilit paitsi villa ja erittäin ar- kalaatuiset tekstiilit. Alenna linkousno- peutta pyykin laadun mukaan.

Ohjelma	Eco 40-60	Puuvilla	Synteettiset	Hellävarainen	Villa/Käsinpesu	Outdoor	Koneen puhdistus	Pika 20' Pesu&kuivaus 60'	MixLoad	Hygienia	Huuhtelu	Linkous/Tyhjennys
 Rypistymisestonesto	■	■	■	■	■	■			■	■	■	
 Erittäin hiljainen		■	■	■								
 Ei linkousta												■ ¹⁾
 Tahranpoisto ²⁾		■	■							■		
 Espesu		■	■									
 Lisähuuhtelu ^{3s}		■	■	■		■			■	■	■	
Automaattinen kuivaus	■ ³⁾	■								■		
Aikaohjattu kuivaus	■	■	■	■	■	■			■	■		
Ajansäästö ⁴⁾		■	■	■					■			
Höyry ⁵⁾		■	■	■	■			■	■			

Ohjelma												
Lisätoiminnot	Eco 40-60	Puuvilla	Synteettiset	Hellävarainen	Villa/Käsinpesu	Outdoor	Koneen puhdistus	Pika 20' Pesu&kuivaus 60'	MixLoad	Hygienia	Huuhtelu	Linkous/Tyhjennys
Ohjelma valmis	■	■	■	■	■	■	■	■	■	■	■	■

1) Jos asetat lisätoiminnon "Ei linkousta", laite suorittaa vain tyhjennyksen.

2) Tämä lisätoiminto ei ole käytettävissä alle 40 °C:n ohjelmissa.

3) Ei saatavilla Silityskuiva-tasossa.

4) Jos asetat lyhimmän keston, suosittelemme vähentämään pyykkimäärää. Voit täyttää laitteen kokonaan, mutta pesutulos voi kuitenkin heikentyä.

5) Höyryvaiheen kestoa voidaan lyhentää Ajansäästö -painikkeella.

Kullekin ohjelmalle soveltuvat pesuaineet

Ohjelma	Yleiskäyttöinen pesu- jauhe ¹⁾	Yleinen nes- tepesuaine	Värillisen pyykin nes- tepesuaine	Hienopyyk- ki, villavaat- teet	Erikois
Eco 40-60	▲	▲	▲	--	--
Puuvilla	▲	▲	▲	--	--
Synteettiset	▲	▲	▲	--	--
Hellävarai- nen	--	--	--	▲	▲
Villa/Käsi- npesu	--	--	--	▲	▲
Outdoor	--	--	--	▲	▲
Pika 20' Pe- su&kuivaus 60'	--	▲	▲	--	--
MixLoad	--	▲	▲	--	--
Hygienia	▲	▲	--	--	▲

1) Pesujauheen käyttöä suositellaan yli 60 °C lämpötilassa.

▲ = Suositeltu

-- = Ei suositeltu

10.2 Woolmark Wool Care - Sininen



- Tämän pesukoneen villapesuohjelma on The Woolmark Company -yhtiön hyväksymä merkillä "käsinpesu"

varustettujen villatekstiilien pesuun, kun vaatteet pestään vaateen lapun ja tämän pesukoneen valmistajan ohjeiden mukaisesti. M1230.



- The Woolmark Company on testannut ja hyväksynyt tämän koneen villaohjelman. Ohjelma sopii "käsinpesu" -merkillä varustettujen villavaatteiden kuivaamiseen edellyttäen, että vaatteet pestään Woolmark-hyväksynnän saanutta käsinpesuohjelmaa käyttäen ja kuivataan valmistajan ohjeita noudattaen. M1224.

Woolmark-symboli on lukuisten eri maiden sertifiointimerkki.

10.3 Automaattinen kuivaus



Alustavat ohjelmien kestoajat Automaattinen kuivaus -lisätoiminnolla ovat pelkkiä arvioita, ja todellinen kuivausaika voi poiketa esitetystä ajasta.

Kuivuustaso	Tekstiilityyppi	Täyttö
 — = ≡ Extra Torrt (Erittäin Kuiva) Pyyheliinakankaille	Puuvilla ja vuodevaatteet (kylpytakit, pyyhkeet, jne.)	enintään 6.0 kg
 — = ≡ Skåptorrt (Kaappikuiva) Kaappiin asetettaville teksteille	Puuvilla ja vuodevaatteet (kylpytakit, pyyhkeet, jne.) Synteettiset ja sekapyykki (neulepuserot, puserot, alusvaatteet, liina- ja vuodevaatteet) Herkät tekstiili (akryyli, viskoosi ja arkalaa- tuinen sekapyykki) Villa (villapuserot) Ulkoiluvaatteet (ulkovaatteet, tekniset, urheilukankaat, vettä hylkivät ja hengittävät takit, ulkoilutakit)	enintään 6.0 kg enintään 4.0 kg enintään 2.0 kg enintään 1.0 kg enintään 2.0 kg

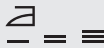
Kuivuustaso	Tekstiilityyppi	Täyttö
 <p>Stryktorrt (Silityskuiva) Sopii silitettävälle vaatteille</p>	Puuvilla ja vuodevaatteet (lakanat, pöytäliinat, paidat, jne.)	enintään 6.0 kg

10.4 Ajastettu kuivaus

Kuivuustaso	Tekstiilityyppi	Pyykkimäärä (kg) Linkousnopeus (kierrosta minuutissa)	Ehdotettu kesto, minuuttia
Extra Torrt (Erittäin Kuiva) Pyyheliinakan- kaille	Puuvilla ja vuodevaatteet (kylpytakit, pyyhkeet, jne.)	6.0	245 - 265
		1600	
		4.0	165 - 185
		1600	
		2.0	125 - 135
		1600	
Skåptorrt (Kaappikuiva) Kaappiin asetet- taville teksteil- le	Puuvilla ja vuodevaatteet (kylpytakit, pyyhkeet, jne.)	6.0	235 - 255
		1600	
		4.0	155 - 175
		1600	
		2.0	115 - 125
		1600	
	Synteettiset ja sekapyykki (neulepuserot, puserot, alusvaatteet, lii- na- ja vuodevaatteet)	4.0	135 - 145
		1200	
		1.0	40 - 50
		1200	
	Fintvätt (Hellävarainen) (akryyli, viskoosi ja arkalaatuinen seka- pyykki)	2.0	140 - 160
		1200	
		1.0	70 - 80
		1200	

Kuivuustaso	Tekstiilityyppi	Pyykkimäärä (kg) Linkousnopeus (kierrosta minuutissa)	Ehdotettu kesto, minuuttia
	Ylle (Villa) (villapuserot)	1.0 1200	110 - 130
	Ulkoiluvaatteet (ulkovaatteet, tekniset, urheilukankaat, vettä hylkivät ja hengittävät takit, ulkoilutakit)	2.0 1200	140 - 160
		1.0 1200	70 - 80
Stryktoirt (Silityskuiva) Sopii silitettäville vaatteille	Puuvilla ja vuodevaatteet (lakanat, pöytäliinat, paidat, jne.)	6.0 1600	170 - 190
		4.0 1600	105 - 125
		2.0 1600	75 - 85

11. PÄIVITTÄINEN KÄYTTÖ



VAROITUS!

Lue turvallisuutta koskevat luvut.

11.1 Laitteen kytkeminen toimintaan

1. Kytke pistoke verkkopistorasiaan.
2. Avaa vesihana.
3. Paina Päällä/Pois -painiketta muutaman sekunnin ajan.

Kuuluu lyhyt ääni. Laitte ehdottaa automaattisesti oletusohjelmaa. Asiaankuuluva merkkivalo syttyy.

Näytössä näkyy ohjelman kesto, enimmäistäyttömäärä (muutaman sekunnin ajan), oletuslämpötila, oletuslinkousnopeus ja ohjelmavaiheiden merkkivalot.

11.2 Pyykin täyttäminen

1. Avaa laitteen luukku.

2. Ravista vaatteita ennen kuin asetat ne laitteeseen.
3. Laita pyykki rumpuun yksi kerrallaan. Älä täytä rumpua liian täyteen.
4. Sulje luukku huolellisesti.

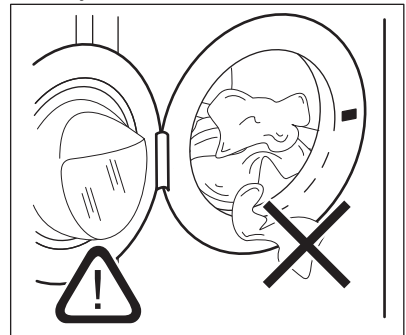

**HUOMIO!**

Varmista, etteivät pyykit jää tiivisteen ja luukun väliin. Vaarana on vesivahinko tai pyykin vaurioituminen.

**HUOMIO!**

Erittäin öljyisten ja rasvaisten tahrojen pesu voi vaurioittaa laitteen kumiosia.

11.3 Pesuaineen ja lisäaineiden annostelu

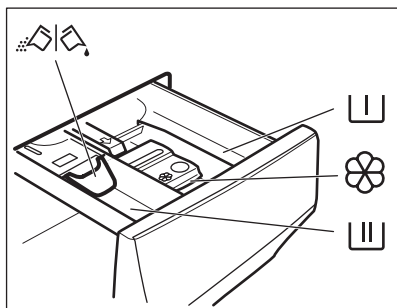

Esipesuvaiheen, liotusohjelman ja tahrannoistoinen lokero.



Pesuvaiheen lokero.



Nestemäisten lisäaineiden lokero (huuhteluaine, tärkki).

MAX

Nestemäisten lisäaineiden maksimitaso.



Pesujauheen tai nestemäisen pesuaineen läppä.



Noudata aina pesuainepakkaukseen merkittyjä ohjeita. Merkittyä maksimitasoa (**MAX**) ei kuitenkaan ole suositeltavaa ylittää. Kyseinen määrä takaa kuitenkin parhaat pesutulokset.



Poista pesuainejäämät tarvittaessa pesuainelokerosta pesuohjelman jälkeen.

11.4 Tarkista pesuaineläppän sijainti

1. Vedä pesuainelokeroa auki, kunnes se pysähtyy.
2. Poista lokero painamalla vipua alaspäin.

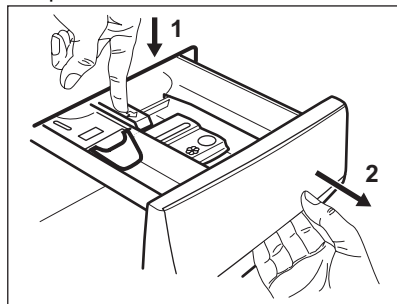

3. Jos käytät jauhepesuainetta, käännä läppä ylöspäin.

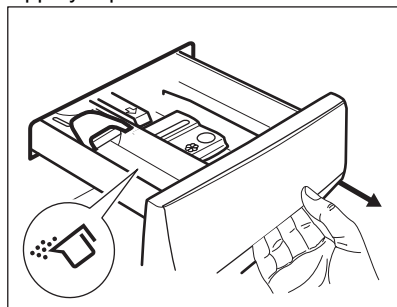

4. Jos käytät nestemäistä pesuainetta, käännä läppä alaspäin.

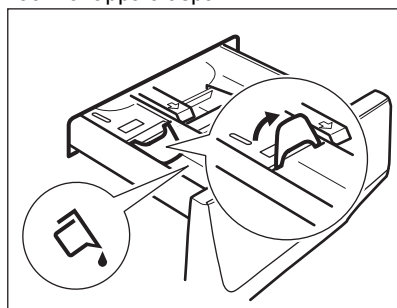

**Kun läppä on ALHAALLA:**

- Älä käytä hyytelömäisiä tai paksuja nestemäisiä pesuaineita.
- Älä aseta nestemäistä pesuainetta yli läpän maksimirajan.
- Älä aseta esipesuvaihetta.
- Älä aseta ajastettua käynnistymistä.

5. Mittaa pesuaineet ja huuhteluaine.
6. Sulje pesuainelokero varovasti.

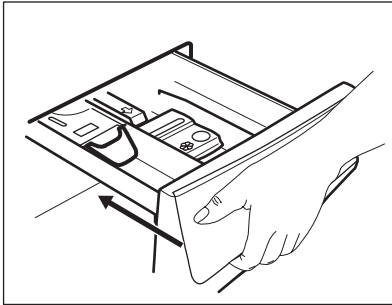

Varmista, ettei läppä muodosta estettä, kun suljet lokeron.

11.5 Ohjelman asettaminen

1. Käännä ohjelmanvalitsin haluamasi pesuohjelman kohdalle. Asiaankuuluva ohjelman merkkivalo käynnistyy.

Painikkeen Käynnistä/Tauko  merkkivalo vilkkuu.

Näytössä näkyy viitteellinen ohjelman kesto, asetetun ohjelman ilmoitettu maksimitäyttömäärä (vain muutaman sekunnin ajan), oletuslämpötila, oletuslinkousnopeus ja pesuvaiheen merkkivalot (kun käytettävissä).

2. Voit muuttaa lämpötilaa ja/tai linkousnopeutta koskettamalla vastaavia painikkeita.
3. Voit halutessasi asettaa yhden tai useamman lisätoiminnon koskettamalla vastaavia painikkeita. Vastaavat merkkivalot syttyvät näyttöön ja annetut tiedot muuttuvat sen mukaisesti.



Jos valinta ei ole mahdollinen, merkkivalo ei syty ja laitteesta kuuluu äänimerkki.

11.6 Ohjelman käynnistys

Käynnistä ohjelma koskettamalla

Käynnistä/Tauko -painiketta.

Vastaava merkkivalo lakkaa vilkkumasta ja jää palamaan.

Käynnissä olevan vaiheen merkkivalo alkaa vilkkua näytössä.

Ohjelma käynnistyy, luukku on lukittu.

Näytössä näkyy merkkivalo .



Tyhjennyspumppu voi toimia lyhyen aikaa hieman ennen laitteen vedentäyttöä.

11.7 Ohjelman käynnistys käyttämällä lisätoimintoa Ohjelma valmis

1. Kosketa tätä toistuvasti, kunnes näytössä näkyy haluamasi ohjelman päättymisaika. Merkkivalo syttyy.
2. Kosketa painiketta Käynnistä/Tauko .

Rumpu alkaa pyöriä suorittaakseen ProSense-arvioinnin, jos se on määritetty valitussa ohjelmassa.

3. Laite käynnistää ajanlaskennan ohjelman päättymiseen saakka ja ohjelma käynnistyy oikealla hetkellä, jotta se päättyy tämän lisätoiminnon kautta määritettynä aikana.

Tämän lisätoiminnon muuttaminen tai peruuttaminen:



1. Sammuta laitteen virta painikkeella Pällä/Pois .
2. Kytke laitteeseen virta uudelleen.
3. Aseta ohjelma uudelleen.



11.8 ProSense-täyttömäärän tunnistus 

Ohjelman kesto näytössä viittaa keskiuureen/ suureen pyykkimäärään.

Pesuohjelman asettamisen jälkeen kuvake  ilmestyy näyttöön, jos ohjelma tukee sitä.

Kun olet koskettanut Käynnistä/Tauko  -painiketta, ProSense käynnistää pyykin täyttömäärän tunnistuksen:

1. Laite tunnistaa täyttömäärän 30 ensimmäisen sekunnin aikana:
Merkkivalo  vilkkuu, kuvakkeen **ProSense**  alla olevat palkit liikkuvat edestakaisin ja rumpu pyörii lyhyen ajan.
2. Kun rumpu lakkaa pyörimästä, näytössä näkyy uusi ohjelman kesto, joka voi kasvaa tai laskea havaittuun täyttömäärään mukautuen, palkkien määrä osoittaa neljänestäyttömäärän (1–4 palkkia, jolloin 4 palkkia tarkoittaa ylikuormitusta), ilmoitetun enimmäistäyttömäärän merkkivalo syttyy uudelleen. Vedensyöttö käynnistyy 30 sekunnin kuluttua.

 **Jos rumpu on liian täynnä**, ilmoitetun enimmäistäyttömäärän merkkivalo syttyy uudelleen ja merkkivalo **MAX** vilkkuu. Tällöin koneen toiminta voidaan keskeyttää ja ylimääräiset vaatteet voidaan poistaa 30 sekunnin ajan. Kun ylimääräiset pyykit on poistettu, käynnistä ohjelma uudelleen koskettamalla Käynnistä/Tauko  -painiketta. ProSense -vaihe voidaan toistaa korkeintaan kolme kertaa (katso kohta 1).

Tärkeää! Jos pyykkimäärää ei vähennetä, pesuojelma käynnistyy ylikuormituksesta huolimatta. Tässä tapauksessa parasta pesutulosta ei voida taata.

 Kun ohjelman käynnistymisestä on kulunut noin 20 minuuttia, laite voi säätää ohjelman kesto uudelleen tekstiilien vedenimukyvyistä riippuen.

 ProSense -tunnistus suoritetaan vain kokonaisuudessaan suoritettujen pesuohjelmien tapauksissa (ei valittu ohitusvaiheita).

 ProSense ei ole käytettävissä kaikkien ohjelmien yhteydessä. Näitä ovat mm. Villa/Käsinpesu ja lyhytkestoiset ohjelmat ja ohjelmat ilman pesuvaihetta.

11.9 Ohjelmamerkkivalot

Kun ohjelma käynnistyy, käynnissä olevan vaiheen merkkivalo vilkkuu ja muut vaiheen merkkivalot palavat.

Esim. pesu- tai esipesuvaihe on

käynnissä: 

Kun vaihe päättyy, vastaava merkkivalo lakkaa vilkkumasta ja jää palamaan. Seuraavan vaiheen merkkivalo alkaa vilkkua.

Esim. huuhteluvaihe on käynnissä:



Jos valitset asetuksen Höyry, höyryvaiheen merkkivalot  syttyvät.

11.10 Ohjelman keskeyttäminen ja lisätoimintojen muuttaminen

Voit muuttaa **vain joitakin** lisätoimintoja ohjelman ollessa käynnissä:

1. Kosketa painiketta Käynnistä/Tauko .

Vastaava merkkivalo alkaa vilkkua.

2. Muuta lisätoimintoja. Näytössä näkyvät tiedot muuttuvat sen mukaisesti.

3. Kosketa painiketta Käynnistä/Tauko  uudelleen.
Pesuohjelma jatkuu.

11.11 Käynnissä olevan ohjelman peruuttaminen

1. Peruuta ohjelma ja kytke laite pois toiminnasta painamalla painiketta Päällä/Pois .
2. Kytke laite uudelleen toimintaan painamalla painiketta Päällä/Pois uudelleen.

Sen jälkeen voit asettaa uuden pesuohjelman.



Jos ProSense-vaihe on jo suoritettu ja vedensyöttö käynnistynyt, uusi ohjelma käynnistyy **toistamatta ProSense-vaihetta**. Vettä ja pesuainetta ei tyhjenetä hukkien välttämiseksi. Näytössä näkyy ohjelman maksimikesto, joka päivittyy noin 20 minuuttia uuden ohjelman käynnistämisen jälkeen.

11.12 Luukun avaaminen – Pyykin lisääminen

Laitteen luukku on lukittu ohjelman tai ajastimen ollessa toiminnassa.



Jos lämpötila ja vedentaso rummussa ovat liian korkeita ja/tai rumpu pyörii edelleen, luukku ei voida avata.



Voit avata luukun helposti joidenkin vaatteiden lisäämistä tai poistamista varten, kun -kuvake syttyy.

1. Kosketa painiketta Käynnistä/Tauko .

Kyseisen luukun lukon merkkivalo sammuu näytössä.

2. Avaa laitteen luukku. Lisää pyykkejä tai poista pyykkejä tarvittaessa.
3. Sulje luukku ja kosketa Käynnistä/Tauko -painiketta.

Ohjelma tai ajastettu käynnistäminen toimivat edelleen.

Kun kuvake  sammuu, luukku voidaan avata ohjelman päättyessä, tai aseta linkouksen tai tyhjennyksen ohjelma/lisätoiminto ja paina sitten painiketta Käynnistä/Tauko .

11.13 Ohjelman päättyminen

Kun ohjelma on päättynyt, laite pysähtyy automaattisesti. Äänimerkit kuuluvat (jos ne ovat toiminnassa).

Kaikki pesuvaiheen merkkivalot syttyvät näyttöön ja aikanäytössä näkyy .

Käynnistä/Tauko -painikkeen merkkivalo sammuu.

Luukun lukitus avautuu ja merkkivalo  sammuu.

MAX vilkkuu ohjelman päättyttyä, jos rumpu on ylikuormitettu.

1. Kytke laite pois toiminnasta painamalla painiketta Päällä/Pois . Kun ohjelman päätymisestä on kulunut viisi minuuttia, energian säästötoiminto kytkee laitteen automaattisesti pois toiminnasta.







Kun kytket laitteen uudelleen toimintaan, näytössä näkyy viimeksi valitun ohjelman päättyminen. Aseta uusi pesuohjelma kääntämällä ohjelmanvalitsinta.

2. Poista pyykkit laitteesta.
3. Varmista, että rumpu on tyhjä.
4. Pidä luukku ja pesuainelokero hieman raollaan homeen ja hajujen muodostumisen estämiseksi.
5. Sulje vesihana.



11.14 Veden tyhjentäminen ohjelman loputtua

Jos olet valinnut ohjelman tai lisätoiminnon, joka ei tyhjennä loppuhuuhdelun vettä koneesta, ohjelma päättyy, mutta:

- Näytössä näkyy merkkivalo , lisätoiminnon merkkivalo  tai  ja luukun lukituksen merkkivalo .

Käynnissä olevan vaiheen merkkivalo  vilkkuu.

- Rumpu pyörii edelleen säännöllisesti, jotta pyykkiin ei muodostuisi ryppyjä.
- Luukku pysyy lukittuna.
- Sinun on tyhjennettävä vesi voidaksesi avata kannen:

1. Kosketa Linkous -painiketta pienentääksesi laitteen ehdottamaa linkousnopeutta.
2. Kosketa painiketta Käynnistä/Tauko :
 - Jos olet asettanut valinnan , laite tyhjentää veden ja linkoaa.
 - Jos olet asettanut valinnan , laite ainoastaan tyhjentää veden.

Lisätoiminnon merkkivalo  tai 

sammuu, kun merkkivalo  vilkkuu ja sammuu sen jälkeen.

3. Kun ohjelma on suoritettu loppuun ja luukun lukon merkkivalo  sammuu, luukku voidaan avata.
4. Painamalla Päällä/Pois -painiketta muutaman sekunnin ajan voit sammuttaa laitteen.

-  Joka tapauksessa laite tyhjentää veden automaattisesti noin 18 tunnin kuluttua.

11.15 Valmiustila-lisätoiminto

Valmiustila-toiminto kytkee laitteen automaattisesti pois toiminnasta energiankulutuksen vähentämiseksi seuraavissa tilanteissa:

- Älä käytä laitetta 5 minuuttiin ennen painikkeen Käynnistä/Tauko  painamista. Kytke laite päälle uudelleen painamalla Päällä/Pois -painiketta.
- 5 minuutin kuluttua pesuohjelman päättymisestä Kytke laite päälle uudelleen painamalla Päällä/Pois -painiketta. Näyttö kertoo viimeisen asetetun ohjelman päättymisestä. Aseta uusi pesuohjelma kääntämällä ohjelmanvalitsinta.

-  Jos asetat ohjelman tai lisätoiminnon, jonka päätyttyä vesi jää rumpuun, Valmiustilatoiminto **ei kytke laitetta pois päältä** muistuttaakseen sinua veden tyhjentämisestä.

12. PÄIVITTÄINEN KÄYTTÖ - PYYKIN PESEMINEN JA KUIVAAMINEN

-  **VAROITUS!**
Lue turvallisuutta koskevat luvut.

-  Tämä laite on automaattinen kuivaava pesukone.

12.1 NON-STOP-ohjelma – Pesu- ja kuivaustila

-  Kaikki ohjelmat eivät ole yhteensopivia kuivaustilan kanssa.

Joissakin pesuohjelmissa on mahdollista yhdistää Pesu ja Kuivaus -toiminnot

täydellisen pesu- ja kuivausohjelman suorittamiseksi. Toimi seuraavasti:

1. Paina painiketta Päällä/Pois muutaman sekunnin verran käynnistääksesi laitteen.
2. Avaa luukku ja täytä kone pyykillä yksi vaatekappale kerrallaan.
3. Laita pesuaine ja lisäaineet asianmukaiseen lokeroon.
4. Käännä ohjelmanvalitsin pesuohjelman kohdalle. Näytössä näkyy oletuslämpötila ja linkous. Voit tarvittaessa vaihtaa niitä vastaamaan pyykkisi ominaisuuksia. Näytössä näkyy myös pesuvaiheen suositeltu enimmäistäyttömäärä.
5. Aseta haluamasi lisätoiminnot, jos ne ovat valittavissa.

6. Kytke myös kuivaustoiminto päälle koskettamalla Kuivaus-tilan -painiketta kerran. Merkkivalot Pesu ja Kuivaus syttyvät. Merkkivalot  ja



— = ≡ ilmestyvät näyttöön. Näytössä näkyy myös pesu- ja kuivausohjelman suositeltu pyykin enimmäismäärä (esim. 6.0 kg puuvillalle).



Suurta pyykkimäärää kuivattaessa tulee varmistaa, etteivät pyykkit ole kiertyneet rullaksi ja että ne ovat jakautuneet tasaisesti rumpuun.

12.2 Peseminen ja kuivaaminen - Automaattiset tasot



Oletustaso on kaappikuiva — = ≡. Joissakin ohjelmissa voit muuttaa kuivaustasoa.

1. Napauta painiketta Automaattinen kuivaus toistuvasti, kunnes näytössä näkyy vaadittu kuivaustaso. Näytön merkkivalot syttyvät sen mukaisesti:



- a. — = ≡ **Silityskuiva:**
puuvillalle;



- b. — = ≡ **Kaappikuiva:**
puuvillalle ja siliäville;





- c. — = ≡ **Erittäin kuiva:**
puuvillalle.

Näytössä oleva aika-arvo on pesu- ja kuivausohjelmien kesto.



Laite ei salli liian alhaisen linkousnopeuden asettamista pestävälle ja kuivattavalle pyykille hyvän kuivaustuloksen saavuttamiseksi pienemmällä energiankulutuksella ja lyhemässä ajassa.

2. Käynnistä ohjelma koskettamalla painiketta Käynnistä/Tauko . ProSense-arviointi käynnistyy.

Näyttöön syttyy luukun lukituksen  merkkivalo ja käynnissä olevan vaiheen merkkivalo alkaa vilkkua. Näytössä näkyy myös ohjelman jäljellä oleva aika.

12.3 Pesu ja ajastettu kuivaus

Voit myös sulkea pois automaattisen kuivaustilan ja valita kuivausajan manuaalisesti:

1. Napauta painiketta Aikaohjattu kuivaus toistuvasti asettaaksesi haluamasi ajan (katso "Ajastettu kuivaus" -taulukkoa luvusta "Ohjelmat"). Merkkivalo Automaattinen kuivaus I sammuu ja merkkivalo  syttyy.



Kuivauksen vähimmäisaika on 10 minuuttia.

Jokainen tämän painikkeen napautus lisää arvoa viidellä minuutilla. Uusi asetettu aika-arvo näkyy näytössä.

2. Käynnistä ohjelma koskettamalla painiketta Käynnistä/Tauko . ProSense-arviointi käynnistyy.

Näyttöön syttyy luukun lukituksen  merkkivalo ja käynnissä olevan vaiheen merkkivalo alkaa vilkkua. Näytössä näkyy myös ohjelman jäljellä oleva aika.

12.4 Ohjelman päättyessä

- Laite pysähtyy automaattisesti.
- Äänimerkki kuuluu (jos äänimerkki on asetettu käyttöön).
-  ilmestyy näyttöön.
- Painikkeen Käynnistä/Tauko  merkkivalo sammuu. Luukun lukon merkkivalo  sammuu
- Kytke laite pois toiminnasta painamalla painiketta Päällä/Pois muutaman sekunnin ajan.

-  Kun ohjelman päättymisestä on kulunut muutama minuutti, energian säästötoiminto kytkee laitteen automaattisesti pois toiminnasta.

- Poista pyykki laitteesta.
- Varmista, että rumpu on tyhjä.



-  Puhdista kuivausvaiheen jälkeen rumpu, tiiviste ja luukun sisäpuoli kostealla kankaalla.

13. PÄIVITTÄINEN KÄYTTÖ - VAIN KUIVAUS

-  **VAROITUS!**
Lue turvallisuutta koskevat luvut.

-  Tämä laite on automaattinen kuivaava pesukone.

13.1 Kuivauksen valmistelu



- Paina painiketta Päällä/Pois muutaman sekunnin verran käynnistääksesi laitteen.
-  Vain kuivausvaiheen sisältävässä ohjelmassa maksimitäyttömäärä ei näy näytössä ja ProSense-arviointi kytketty pois päältä.
- Avaa luukku ja täytä kone pyykillä yksi vaatekappale kerrallaan.
 - Käännä ohjelmanvalitsin sopivan ohjelman kohdalle kuivattavan pyykin mukaan.
 - Napauta painiketta Kuivaus kaksi kertaa pesuvaiheen poistamiseksi ja ainoastaan kuivausvaiheen suorittamiseksi. Painikkeen Kuivaus merkkivalo palaa. Merkkivalot  ja  ja

  ilmestyvät näyttöön.



-  Kun kuivaat suurta pyykkimäärää, hyvän kuivaustuloksen saavuttamiseksi tulee varmistaa, etteivät pyykki ole kiertyneet rullaksi ja että ne ovat jakautuneet tasaisesti rumpuun.



13.2 Kuivaus - Automaattiset tasot



Oletustaso on kaappikuiva    . Joissakin ohjelmissa voit muuttaa kuivaustasoa.

- Napauta painiketta Automaattinen kuivaus toistuvasti, kunnes näytössä näkyy vaadittu kuivaustaso. Näytön merkkivalot syttyvät sen mukaisesti:

a.    **Silityskuiva:**
puuvillalle;

b.    **Kaappikuiva:**
puuvillalle ja siliäville;

c.    **Erittäin kuiva:**
puuvillalle.

Näytössä oleva aika-arvo on pesu- ja kuivausohjelmien kesto.

-  Laite ei salli liian alhaisen linkousnopeuden asettamista pestävälle ja kuivattavalle pyykille hyvän kuivaustuloksen saavuttamiseksi pienemmällä energiankulutuksella ja lyhemmässä ajassa.

- Käynnistä ohjelma koskettamalla painiketta Käynnistä/Tauko .

Näyttöön syttyä luukun lukituksen  merkkivalo ja käynnissä olevan vaiheen merkkivalo alkaa vilkkua. Näytössä näkyy myös ohjelman jäljellä oleva aika.

13.3 Ajastettu kuivaus

Voit myös sulkea pois automaattisen kuivaustilan ja valita kuivausajan manuaalisesti:

1. Napauta painiketta Aikaohjattu kuivaus toistuvasti haluamasi ajan asettamiseksi (ks. taulukko "Ajastettu kuivaus" luvussa "Ohjelmat"). Merkkivalo Automaattinen kuivaus I sammuu ja merkkivalo  syttyy.

Kuivauksen vähimmäisaika on 10 minuuttia.

Jokainen tämän painikkeen napautus lisää arvoa viidellä minuutilla. Uusi asetettu aika-arvo näkyy näytössä.

2. Käynnistä ohjelma koskettamalla Käynnistä/Tauko  -painiketta.

Näyttöön syttyy luukun lukituksen  merkkivalo ja käynnissä olevan vaiheen merkkivalo alkaa vilkkua. Näytössä näkyy myös ohjelman jäljellä oleva aika.

13.4 Ohjelman päättyessä

- Laite pysähtyy automaattisesti.

14. NUKKAA KANKAISSA

Pesu- ja/tai kuivausohjelman aikana joistakin tekstiileistä (esim. huokoisesta kankaasta, villasta, puuvillapaidoista) voi irrota nukkua.

Irtoava nukka voi tarttua kankaisiin seuraavan ohjelman aikana.

Tämä haitta korostuu teknisissä vaatteissa.

Nukan kertymisen estäminen tekstiileihin:



- Älä pese tummia tekstiilejä vaaleiden tekstiilien (käsipyyhkeet, villatekstiilit, puuvillapaidat) pesemisen ja kuivauksen jälkeen ja päinvastoin.
- Kuivata kyseiset tekstiilit ilmakeivauksella ensimmäisen pesukerran jälkeen.

15. VIHJEITÄ JA NEUVOJA



VAROITUS!

Lue turvallisuutta koskevat luvut.

- Äänimerkki kuuluu (jos äänimerkki on asetettu käyttöön).
-  ilmestyy näyttöön.
- Painikkeen Käynnistä/Tauko  merkkivalo sammuu. Luukun lukon merkkivalo  sammuu
- Kytke laite pois toiminnasta painamalla painiketta Päällä/Pois muutaman sekunnin ajan.



Kun ohjelman päättymisestä on kulunut muutama minuutti, energian säästötoiminto kytkee laitteen automaattisesti pois toiminnasta.

1. Poista pyykki laitteesta.
2. Varmista, että rumpu on tyhjä.



Puhdista kuivausvaiheen jälkeen rumpu, tiiviste ja luukun sisäpuoli kostealla kankaalla.

- Puhdista tyhjennysuodatin.
- Puhdista kuivausvaiheen jälkeen tyhjennetty rumpu, tiiviste ja luukku kostealla kankaalla.

Poista nukka rummun sisältä toimimalla seuraavasti:

- Tyhjennä rumpu.
- Puhdista rumpu, tiiviste ja luukku perusteellisesti märällä rätiällä.
- Aseta Koneen puhdistus -ohjelma ja Kuivaus -tila .
- Käynnistä ohjelma koskettamalla painiketta Käynnistä/Tauko .

15.1 Pyykit

- Lajittele valkopyykit, värillinen pyykit, tekokuidut, arkalaatuinen pyykit ja villapyykit.
- Noudata tekstiilien hoito-ohjemerkitöjen ohjeita.
- Älä pese valkopyykit ja värillistä pyykit yhtä aikaa.
- Jotkin värilliset vaatteet voivat laskea väriä ensimmäisessä pesussa. Ne on suositeltavaa pestä erikseen ensimmäisillä kerroilla.
- Käännä monikerroksiset tekstiilit, villavaatteet ja painetut tekstiilit väärin päin.
- Esikäsittele vaikeat tahrat.
- Pese vaikeat tahrat erikoispesuaineella.
- Ole varovainen verhoja käsitellessä. Poista kaikki koukut ja aseta verhot pesupussiin tai tynnyliinaan.
- Erittäin pieni täyttömäärä voi aiheuttaa epätasapainon linkousvaiheessa, mikä johtaa liian suureen tärinä. Jos näin käy:
 - a. keskeytä ohjelma ja avaa luukku (ks. luku "Päivittäinen käyttö")
 - b. levitä pyykit käsin niin, että ne ovat jakautuneet tasaisesti rumpuun
 - c. paina Käynnistä/Tauko-painiketta. Linkousvaihe jatkuu.
- Sulje tynnyliinon napit, vetoketjut, koukut ja nepparit. Sido vyöt, nauhat, kengännauhat, hihnat ja muut irtonaiset kappaleet.
- Älä pese saumaamattomia tai leikattuja pyykinpeittäjiä. Pese pienet ja/tai arkalaatuiset pyykit pesupussissa (esim. kaarelliset rintaliivit, vyöt, sukkahousut, kengännauhat, hihnat, jne.).

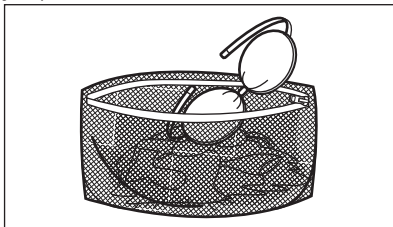

- Tyhjennä taskut ja ravista viikatut vaatteet auki.

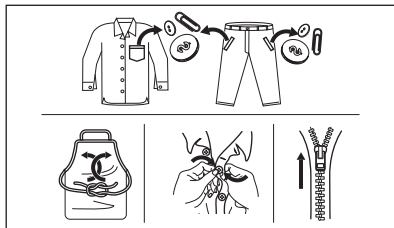

15.2 Vaikeat tahrat

Vesi ja pesuaine eivät riitä poistamaan vaikeita tahroja.

Suosittellemme, että vaikeat tahrat esikäsitellään ennen tekstiilien asettamista laitteeseen.

Markkinoilla on saatavilla erityisiä tahrannoistoaaineita. Käytä tahranoistoaaineita ja tekstiilien laatuun sopivaa tahrannoistoaainetta.

Älä suihkuta tahrannoistoaainetta pyykinpesulaitteen lähellä, sillä se syövyttää muoviosia.



15.3 Pesuainetyyppi ja -määrä

Pesuaineen tyyppi ja oikea määrä vaikuttavat pesutehokkuuteen ja auttavat välttämään hukkia sekä suojelemaan ympäristöä:

- Käytä vain pesukoneeseen tarkoitettuja pesuaineita ja muita aineita. Noudata ensiksi seuraavia yleisohjeita:
 - jauhepesuaineet (myös tabletit ja kerta-annospesuainetabletit) kaikille tekstiilityypeille, pois lukien herkätkä tekstiilit. Käytä valkopyykin pesuun ja pyykin steriloimiseen mieluiten valkaisuainetta sisältäviä jauhemaisia pesuaineita.

- nestemäiset pesuaineet (mukaan lukien yksittäiset pesuaineannokset), mieluiten alhaisen lämpötilan pesuohjelmissa (enintään 60 °C) kaikille kuitutyypeille, tai erikoispesuaineita vain villavaatteille.
- Käytettävä pesuaineen tyyppi ja määrä määrittyvät seuraavien mukaan: tekstiilityyppi (hienopyykki, villavaatteet, puuvilla, jne.), pyykkien väri, täyttömäärä, likaisuustaso, pesulämpötila sekä vedenkovuus.
- Noudata pesu- ja tuiden käsittelyaineiden tuotepakkauksien ohjeita ylittämättä ilmoitettua maksimitasoa (**MAX**).
- Älä sekoita eri pesuainetyyppejä.
- Käytä vähemmän pesuainetta, jos:
 - pyykkiä on vähän,
 - pyykki on vain vähän likaista,
 - pesussa muodostuu paljon vaahtoa.
- Kun käytät pesuainetabletteja, aseta ne aina rumpuun pesuainelokeron sijaan ja noudata valmistajan ohjeita.

Riittämättömän pesuaineen mahdollisia seurauksia:

- heikko pesutulos
- harmaat pyykit
- rasvaiset pyykit
- homeen muodostuminen laitteeseen.

Liiallisen pesuaineen mahdollisia seurauksia:

- vaahton muodostuminen
- huonompi pesutulos
- riittämätön huuhtelu
- suuremmat ympäristöhaitat.

15.4 Ekologisia neuvoja

Veden ja energian säästämiseksi ja ympäristön suojelemiseksi me suosittelemme seuraavia toimenpiteiden toteuttamista:

- **Normaalilikaisen pyykinpesussa ei tarvita esipesua**, jolloin säästyy pesuainetta, vettä ja aikaa (ja samalla ympäristö tulee suojelluksi!).
- Kun laite täytetään kunkin ohjelman **enimmäistäyttömäärään, energian- ja vedenkulutus ovat pienempiä**.
- Riittäväällä esikäsittelyllä on mahdollista poistaa tahrat ja suurin

osa muusta liasta. Tällöin pyykki voidaan pestä alemmassa lämpötilassa.

- Katso oikea pesuainemäärä pesuaineen valmistajan antamista ohjeista ja tarkista kotisi vedenkovuus. Katso kohta "Vedenkovuus".
- Aseta valitun ohjelman **suurin sallittu linkousnopeus** energian säästämiseksi kuivausvaiheen aikana!

15.5 Veden kovuus

Jos alueesi vedenkovuus on suuri tai keski-suuri, suosittelemme pesukoneeseen tarkoitettujen vedenpehmentimien käyttämistä. Jos alueesi vesi on pehmeää, vedenpehmentimen käyttö ei ole tarpeen.

Tarkista alueesi vedenkovuus ottamalla yhteyttä paikalliseen vesilaitokseen.

Käytä oikeaa määrää vedenpehennintä. Noudata tuotepakkaukseen merkittyjä ohjeita.

15.6 Kuivausohjelman valmistelu

- Avaa vesihana.
- Tarkista, onko tyhjennysletku liitetty oikein. Katso lisätietoja Asennusluvusta.
- Katso kuivausohjelmien maksimitäyttömäärät kuivausohjelmatalulukosta.





15.7 Pyykit, jotka eivät sovellu rumpukuivaukseen

Älä aseta kuivausohjelmaa seuraaville pyykeille:

- Tekokuituverhot.
- Metalliosia sisältävät vaatteet.
- Nailonsukat.
- Peitteet.
- Sängynpeitot.
- Peitot.
- Anorakit.
- Makuupussit.
- Tekstiilit, joissa on hiuslakkojen, kynsilakanpoistoaineen jne. jäämiä.
- Vaahtokumia tai vastaavia materiaaleja sisältävät vaatteet.

15.8 Tekstiilien hoito-ohjemerkinnot

Noudata valmistajan hoito-ohjemerkinnot ohjeita kuivaamisen aikana:

-  = Tekstiili voidaan kuivata kuivausrummussa
-  = Kuivausohjelman lämpötila on korkea
-  = Kuivausohjelman lämpötila on alhainen
-  = Tekstiiliä ei voida kuivata kuivausrummussa.

15.9 Kuivausohjelman kesto

Kuivausaika riippuu seuraavista tekijöistä:

- loppulinkouksen nopeus
- kuivaustaso
- tekstiilien materiaali
- kuivattavan pyykin paino

15.10 Lisäkuivaus

Jos pyykki on edelleen kosteaa kuivausohjelman päätyttyä, aseta lyhyt kuivausohjelma uudelleen.



VAROITUS!
Vältä pyykkien ylikuivausta ryppyjen ja kutistumisen välttämiseksi.

16. HOITO JA PUHDISTUS



VAROITUS!
Lue turvallisuutta koskevat luvut.

16.1 Säännöllinen puhdistusaikataulu

Säännöllinen puhdistus auttaa pidentämään laitteen käyttöikä.

Pidä luukkaa ja pesuainelokeroa kunkin pesuohjelman jälkeen hiukan raollaan ilmankierron varmistamiseksi ja kosteuden poistamiseksi laitteen sisältä, jotta vältettäisiin homeen ja hajujen muodostuminen.

15.11 Yleisiä vinkkejä

Katso **keskimääräiset** kuivausajat taulukosta "Ajastettu kuivaus".

Kokemus auttaa kuivaamaan pyykit paremmin. Merkitse muistiin erilaisten vaatteiden kuivauksessa käyttämäsi ajat.

Vältä staattinen purkautuminen kuivausohjelman päätyttyä seuraavasti:

1. Käytä huuhteluainetta pesuohjelmassa.
2. Käytä erityistä kuivausrumpuihin sopivaa huuhteluainetta.
3. Pesuainetta tai huuhteluainetta ei saa annostella ennen kuivausohjelmaa.
4. Karkeita ja sileitä tekstiilejä ei saa kuivata yhtä aikaa, jotta sileät tekstiilit eivät vaurioituisi liiallisen kuumuuden seurauksena.
5. Poista kaikki esineet tekstiilien taskuista, erityisesti sulavat esineet.

Poista pyykit koneesta pian kuivausohjelman päättymisen jälkeen.

Jos laitetta ei käytetä pitkään aikaan: sulje vesihana ja irrota virtajohto pistorasiasta.

Viitteellinen säännöllinen puhdistusaikataulu:

Kalkinpoisto	Kahdesti vuodessa
Ylläpitopesu	Kerran kuukaudessa
Luukun tiivisteiden puhdistaminen	Kahden kuukauden välein

Rummun puhdistaminen	Kahden kuukauden välein
Nukan poistaminen rummusta	Kaksi kertaa kuukaudessa ¹⁾
Pesuainelokeron puhdistus	Kahden kuukauden välein
Tyhjennyspumpun sihdin puhdistaminen	Kahdesti vuodessa
Tuloletkun ja venttiilisihdin puhdistus	Kahdesti vuodessa

¹⁾ Katso luku "Tekstiilien nukka".

Osien puhdistusohjeet on annettu seuraavissa kappaleissa.

16.2 Vieraiden esineiden poistaminen



Varmista, että taskut ovat tyhjiä ja kaikki irtonaiset kappaleet on sidottu ennen ohjelman suorittamista. Katso "Neuvoja ja vinkkejä" -luvun kohta "Pyykkimäärä".

Poista mahdolliset vieraat esineet (esim. metallikiinnittimet, napit, kolikot, jne.) luukun tiivisteestä, sihdeistä ja rummusta. Lue lisäohjeita luvuista "Luukun tiivisteiden kaksoishuulet", "Rummun puhdistus", "Tyhjennyspumpun puhdistus" ja "Vedenottoletkun ja venttiilin sihdin puhdistus". Ota tarvittaessa yhteyttä valtuutettuun huoltoliikkeeseen.

16.3 Ulkopintojen puhdistaminen

Puhdista laite ainoastaan miedolla saippualla ja lämpimällä vedellä. Kuivaa kaikki pinnat kokonaan.

Älä käytä hankaavia pesulappuja tai naarmuttavia välineitä.



HUOMIO!

Älä käytä koskaan alkoholia, liuotainaineita tai vastaavia tuotteita.



HUOMIO!

Metallipintoja ei saa puhdistaa klooripohjaisilla pesuaineilla.

16.4 Kalkinpoisto



Jos alueesi vedenkovuus on suuri tai keskisuuri, suosittelemme pesukoneeseen tarkoitetun kalkinpoistotuotteen käyttämistä.

Tarkista rumpu säännöllisesti kalkkijäämien varalta.

Tavalliset pesuaineet sisältävät jo valmiiksi vedenpehmennysaineita, suosittelemme kuitenkin aika ajoin suorittamaan ohjelman tyhjällä rummulla ja käyttämään kalkinpoistoainetta.



Noudata aina tuotepakkaukseen merkittyjä ohjeita.

16.5 Ylläpitopesu

Jos lyhyitä alhaisen lämpötilan ohjelmia käytetään toistuvasti ja pitkään, rumpuun ja pesusäiliöön voi kertyä pesuainejäämiä ja nukkaa tai muodostua bakteerikantoja ja biofilmejä. Tämä voi muodostaa epämiellyttäviä hajuja ja hometta.

Voit poistaa kyseiset jäämät ja steriloida laitteen sisäosan suorittamalla huoltopesun vähintään kerran kuukaudessa:

1. Poista kaikki pyykkit koneesta.
2. Suorita puuvillaohjelma suurimmalla lämpötilalla ja lisää pieni määrä pesujauhetta tai suorita Koneen puhdistus-ohjelma, jos se on käytettävissä.

16.6 Luukun tiiviste

Tässä laitteessa on **itsestään puhdistuva tyhjennysjärjestelmä**, joka mahdollistaa vaatteista irtoavien kevyiden nukkakuitujen poistumisen veden mukana. Tarkista tiiviste säännöllisesti. Kolikot, napit ja muut

pienet esineet voidaan kerätä talteen ohjelman päättymisen jälkeen.

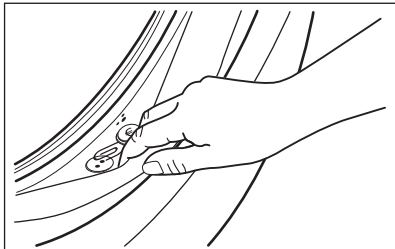

Puhdista se tarvittaessa ammoniakkipohjaisella puhdistusaineella. Varo naarmuttamasta tiivisteen pintaa.

- i** Noudata aina tuotepakkaukseen merkittyjä ohjeita.

16.7 Pesuainelokeron puhdistaminen

Suorita seuraava puhdistus aika ajoin estääksesi pesuainejäämien kuivumisen tai huuhteluaineen kovettumisen ja/tai homeen muodostumisen pesuainelokeroon:

1. Avaa lokero. Paina lukitusta alaspäin kuvan mukaisesti ja vedä se ulos.

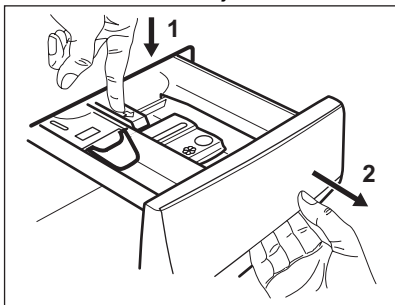

2. Poista esipesulokeron yläosa puhdistuksen helpottamiseksi. Varmista, että kaikki pesuainejäämät on poistettu syvennyksen ylä- ja alaosa. Puhdista syvennys pienellä harjalla.

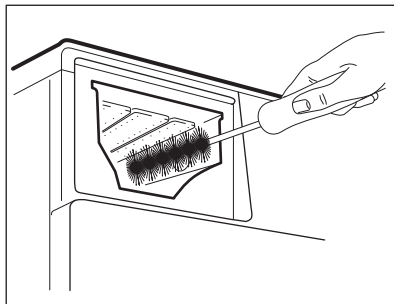
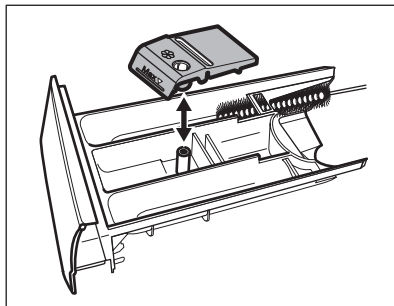

3. Huuhtelee pesuainelokero juoksevan lämpimän veden alla mahdollisten pesuainejäämien poistamiseksi. Asenna yläosa takaisin paikoilleen puhdistuksen jälkeen.
4. Aseta pesuainelokerikko ohjauksiskoille ja sulje se. Käynnistä huuhteluohjelma ilman pyykkiä.

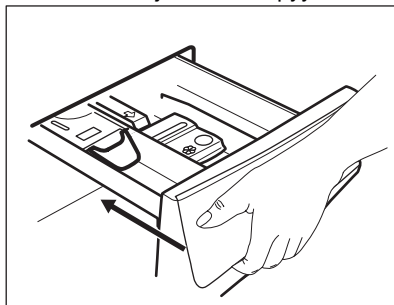

16.8 Tyhjennyspumpun puhdistus



VAROITUS!
Irrota verkkopistoke verkkopistorasiasta.



Tarkista tyhjennospumpun suodatin säännöllisesti ja varmista, että se on puhdas.

Puhdista tyhjennospumppu, jos:

- Laite ei tyhjännä vettä.
- Rumpu ei pyöri.
- Laite päästää epätavallisen äänen tyhjennospumpun tukkeutumisen johdosta.
- Näytössä näkyy hälytyskoodi **E20**.



VAROITUS!

- Älä poista suodatinta laitteen ollessa käynnissä.
- Älä puhdista pumppua, jos laitteen vesi on kuumaa. Odota, kunnes vesi jäähtyy

Puhdista pumppu seuraavasti:

1. Avaa pumppun kansi.

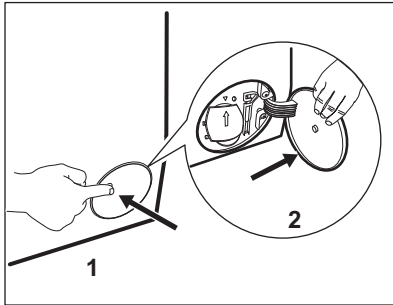

2. Aseta asianmukainen astia tyhjennospumpun aukon alapuolelle ulosvirtaavan veden ottamiseksi talteen.
3. Avaa syöttöputki alaspäin. Pidä aina lattiapyyhe lähetytyillä mahdollisen veden kuivaamiseksi suodattimen poistamisen aikana.

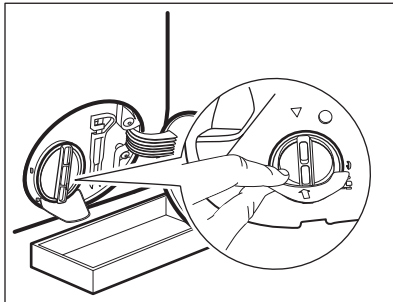

4. Käännä suodatinta 180 astetta vastapäivään sen avaamiseksi, älä kuitenkaan irrota sitä. Anna veden valua ulos.

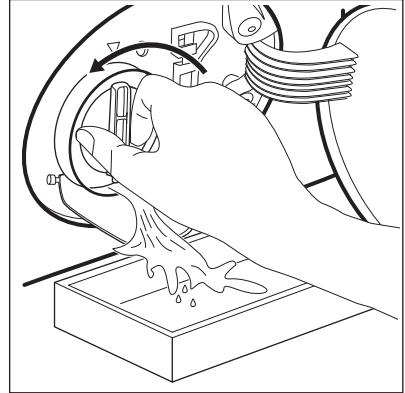

5. Kun astia on täynnä vettä, käännä suodatinta taaksepäin ja tyhjännä säiliö.
6. Toista vaiheet 4-5, kunnes vettä ei enää virtaa koneesta.
7. Irrota suodatin kiertämällä sitä vastapäivään.

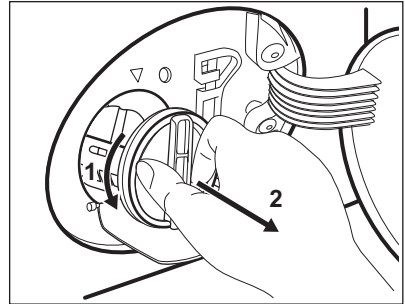

8. Poista tarvittaessa nukka ja esineet suodattimen syvennyksestä.
9. Tarkista, että pumpun siipipyörä pyörii esteettä. Mikäli se ei pyöri, ota yhteys valtuutettuun huoltoliikkeeseen.

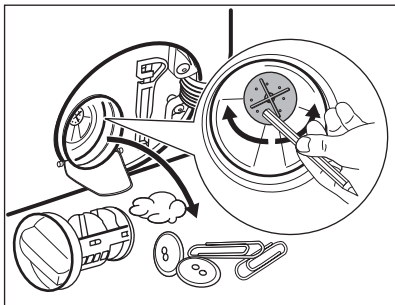

10. Puhdista suodatin hanaveden alla.

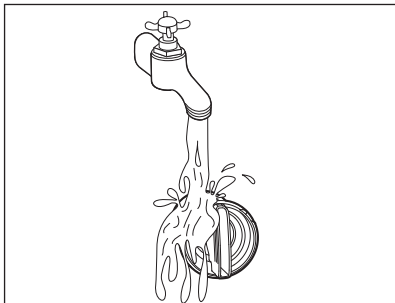

11. Asenna suodatin takaisin paikoilleen erityisiin ohjaimiin kiertämällä sitä myötäpäivään. Varmista, että kiristät suodattimen oikein vuotojen estämiseksi.

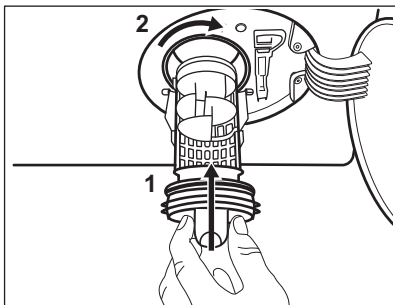

12. Sulje pumpun kansi.

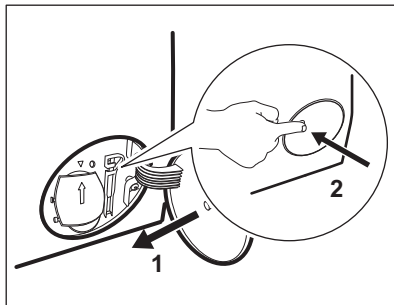

Kun tyhjäntä veden hätätyhjennystoimenpiteellä, tyhjennysjärjestelmä tulee aktivoida uudelleen:

- a. Kaada pesuainelokerikon päälokeroon 2 litraa vettä.
- b. Kytke ohjelma päälle aloittaaksesi vedenpoiston.

16.9 Vedenottoletkun ja venttiilin sihdin puhdistaminen

Sekä vedenottoletkun että venttiilin sihdit on suositeltavaa puhdistaa satunnaisesti mahdollisten ajan myötä kertyneiden jäämien poistamiseksi:

1. Irrota vedenottoletku hanasta ja puhdista sihti.

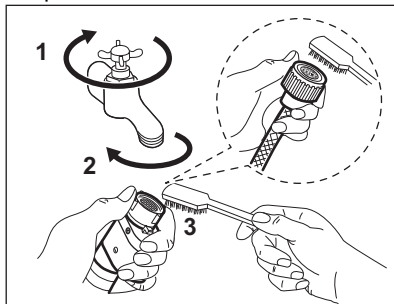

2. Irrota vedenottoletku laitteesta löysäämällä rengasmutteria.

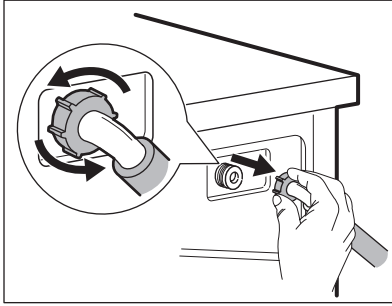

3. Puhdista laitteen takaosassa sijaitseva venttiiliin sihti hammasharjalla.

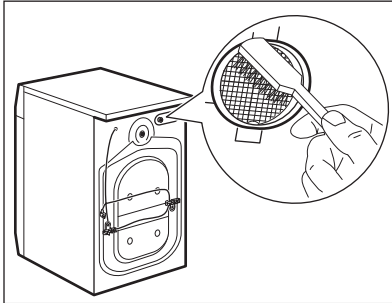

4. Kun letku liitetään takaisin laitteen takaosaan, kierrä sitä vasemmalle tai oikealle (ei pystyasentoon) vesihanana asennosta riippuen.

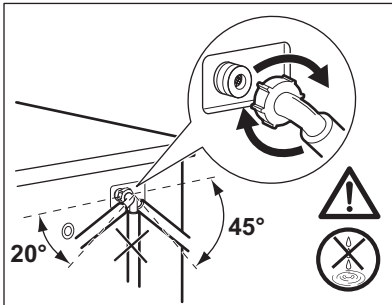

16.10 Hätätyhjennys

Jos vesi ei tyhjene koneesta, toista kappaleessa "Tyhjennyspumppun puhdistaminen" kuvattu toimenpide. Puhdista pumppu tarvittaessa.

Kun tyhjäntä vettä hätätyhjennystoimenpiteellä, tyhjennysjärjestelmä tulee aktivoida uudelleen:

1. Kaada pesuainelokeron päälokeron 2 litraa vettä.
2. Aloita veden tyhjennys käynnistämällä ohjelma.

16.11 Suojeltava jäätymiseltä

Jos kone asennetaan alueelle, jossa lämpötila voi laskea 0 °C lämpötilaan tai sitä alhaisemmaksi, poista jäljelle jäänyt vesi vedenottoletkusta ja tyhjennyspumppusta.

1. Irrota pistoke pistorasiasta.
2. Sulje vesihana.
3. Aseta vedenottoletkun kaksi päätä astiaan ja anna veden valua letkusta ulos.
4. Tyhjäntä tyhjennyspumppu. Katso hätätyhjennyksen ohjeet.
5. Kun tyhjennyspumppu on tyhjä, asenna vedenottoletku uudelleen.



VAROITUS!

Varmista, että lämpötila on yli 0 °C ennen kuin käytät laitetta uudelleen. Valmistaja ei ota vastuuta jäätymisvaurioista.

17. VIANMÄÄRITYS



VAROITUS!

Lue turvallisuutta koskevat luvut.

17.1 Hälytyskoodit ja mahdolliset toimintahäiriöt

Laite ei käynnisty tai se pysähtyy toiminnan aikana. Yritä ensin etsiä ratkaisu ongelmaan (tutustu taulukoiden sisältöihin).



VAROITUS!

Kytke laite pois toiminnasta ennen tarkistuksien aloittamista.

Joidenkin ongelmien ilmetessä näytölle ilmestyy hälytyskoodi

ja Käynnistä/Tauko  painike saattaa vilkkua jatkuvasti:



Jos laite on ylikuormitettu, poista joitakin vaatekappaleita rummusta ja/tai pidä luukku painettuna ja kosketa samanaikaisesti Käynnistä/

Tauko kunnes merkkivalo  ei enää vilku (katso oheinen kuva).

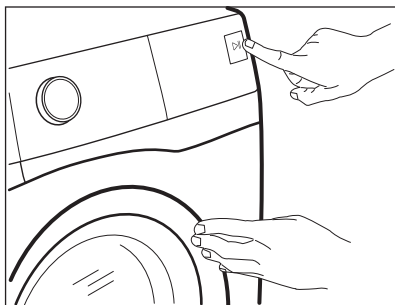

Ongelma	Mahdollinen ratkaisu
E 10 Laite ei täyty vedellä tarkoituksenmukaisesti.	<ul style="list-style-type: none"> • Varmista, että vesihana on auki. • Varmista, että vedensyöttöpaine on riittävä. Tämän tiedon saat paikalliselta vesilaitokselta. • Varmista, ettei vesihana ole tukossa. • Varmista, ettei vedenottoletkussa ole vääntymiä, vaurioita tai taittumia. • Varmista, että vedenottoletkun liitos on tehty oikein. • Varmista, etteivät vedenottoletkun sihti ja venttiilin sihti ole tukossa. Katso kohta "Hoito ja puhdistus".
E20 Laite ei tyhjennä vettä.	<ul style="list-style-type: none"> • Varmista, ettei pesualtaan hana ole tukossa. • Varmista, ettei vedenottoletkussa ole vääntymiä tai taittumia. • Tarkista tyhjennyssihti tukoksen varalta. Puhdista sihti tarvittaessa. Katso kohta "Hoito ja puhdistus". • Tarkista, että tyhjennysletku on liitetty oikein. • Aseta tyhjennysohjelma, jos olet asettanut ohjelman, johon ei sisälly tyhjennysvaihetta. • Aseta tyhjennysohjelma, jos olet asettanut valinnan, joka päättyy siihen, että altaaseen jää vettä.

E40 Laitteen luukku on avoinna tai luukkua ei ole suljettu kunnolla.	<ul style="list-style-type: none"> Varmista, että se on suljettu hyvin.
E91 Sisäinen virhe. Laitteen elektronisten osien välillä ei ole yhteyttä.	<ul style="list-style-type: none"> Ohjelmaa ei ole suoritettu oikein loppuun tai laite pysähtyi liian aikaisin. Kytke laite päälle ja pois päältä. Jos hälytyskoodi tulee uudelleen näkyviin, ota yhteyttä valtuutettuun huoltoliikkeeseen.
EKO Virransyöttö on epävakaa.	<ul style="list-style-type: none"> Odota, kunnes virransyöttö on vakaa.
EFO Ylivuotosuojalaite on käytössä.	<ul style="list-style-type: none"> Irrota laite verkosta ja sulje vesihana. Ota yhteyttä valtuutettuun huoltopalveluun.

Jos näytössä näkyy muita hälytyskoodeja, kytke laite toimintaan ja pois toiminnasta. Jos ongelma toistuu, ota yhteyttä valtuutettuun huoltoliikkeeseen.

Jos laitteen ongelma on jokin muu, etsi mahdollisia ratkaisuja tutustumalla tässä jäljempänä olevaan taulukkoon.

Ongelma	Mahdollinen ratkaisu
Ohjelma ei käynnisty.	<ul style="list-style-type: none"> Varmista, että pistoke on kiinnitetty pistorasiaan. Varmista, että laitteen luukku on suljettu. Varmista, että sulakerasian sulake on ehjä. Varmista, että painiketta Käynnistä/Tauko  on kosketettu. Jos ajastin on asetettu, peruuta ajastus tai odota, kunnes ajanlaskenta on kulunut umpeen. Poista lapsilukko käytöstä, jos se on päällä. Tarkista, että nuppi käännetty valitun ohjelman kohdalle.
Laitte täyttyy vedellä ja tyhjenee välittömästi.	<ul style="list-style-type: none"> Varmista, että tyhjennysletku on oikeassa asennossa. Letku saattaa olla liian matalalla. Lue osio "Asennusohjeet".
Linkousvaihe ei toimi tai pesuohjelma kestää normaalia pidempään.	<ul style="list-style-type: none"> Aseta linkousohjelma. Tarkista tyhjennyssihti tukoksen varalta. Puhdista sihti tarvittaessa. Katso kohta "Hoito ja puhdistus". Säädä altaassa oleva pyykki käsin ja käynnistä linkousvaihe uudelleen. Ongelma voi johtua epätasapainosta.
Lattialla on vettä.	<ul style="list-style-type: none"> Varmista vesiletken liitosten tiiviys ja että vuotoja ei ole. Varmista, että veden tulo- ja tyhjennysletkut ovat ehjiä. Varmista, että käytät asianmukaista pesuainetta ja että käyttömäärä on oikea.

Ongelma	Mahdollinen ratkaisu
Laitteen kansi ei avaudu.	<ul style="list-style-type: none"> Varmista, ettet ole valinnut pesuohjelmaa, joka jättää veden koneeseen. Varmista, että pesuohjelma on päättynyt. Aseta tyhjennys- tai linkoustoiminto, jos rummussa on vettä. Varmista, että laite on kytketty verkkoon. Tämä ongelma voi johtua laitteen toimintahäiriöstä. Ota yhteyttä valtuutettuun huoltopalveluun. <p>Jos luukun avaaminen on tarpeen, lue huolellisesti kohta "Luukun avaaminen hätätilanteessa".</p>
Laitteesta kuuluu poikkeavia ääniä ja se tärisee.	<ul style="list-style-type: none"> Varmista, että laitteen tasapainotus on kunnossa. Lue osio "Asennusohjeet". Varmista, että pakkauksen ja/tai kuljetuksen aikana asennettuina olleet pultit on poistettu. Lue osio "Asennusohjeet". Lisää pyykkiä rumpuun. Pyykkimäärä saattaa olla riittämätön.
Ohjelman kesto piteenee tai lyhenee ohjelman toiminnan aikana.	<ul style="list-style-type: none"> ProSense System säättää ohjelman kestoa pyykin tyypin ja määrän mukaan. Katso "ProSense SystemTäyttömääräntunnistus" luvusta "Päivittäinen käyttö".
Pesutulokset eivät ole tyydyttäviä.	<ul style="list-style-type: none"> Lisää pesuaineen määrää tai käytä jotain muuta pesuainetta. Käytä erityistuotteita poistaaksesi sitkeät tahrat ennen varsinaista pyykin pesua. Varmista, että valitset oikean pesulämpötilan. Vähennä pyykin määrää.
Liikaa vaahtoa rummussa pesuohjelman aikana.	<ul style="list-style-type: none"> Vähennä pesuaineen, pesuainetablettien tai kerta-annospesuainetablettien määrää.
Pesuainelokerikossa on pesuainejäämiä pesuohjelman jälkeen.	<ul style="list-style-type: none"> Varmista, että läppä on oikeassa asennossa (UP=ylhällä pesujauhetta käyttäessä – DOWN=alhaalla pesunestettä käytäessä). Varmista, että olet käyttänyt pesuainelokerikkoa tämän ohjekirjan ohjeiden mukaisesti.
Laite ei kuivaa tai se ei kuivaa kunnolla.	<ul style="list-style-type: none"> Avaa vesihana. Tarkista tyhjennyssihti tukoksen varalta. Vähennä pyykkiä. Varmista, että olet asettanut oikean ohjelman. Aseta tarvittaessa uudelleen lyhyempi kuivausaika.
Pyykki on täynnä moneen väriin nukkua.	<p>Edellisen ohjelman aikana pestyistä pyykeistä on irronnut eriväristä nukkua:</p> <ul style="list-style-type: none"> Kuivausvaihe on avuksi nukan osittaisessa poistamisessa. Puhdista vaatteet nukanpoistajalla. <p>Jos rummussa on liian paljon nukkua, suorita erityisohjelma sen puhdistamiseksi (katso lisätietoja kohdasta "Tekstiilien nukka").</p>

Käynnistä laite tarkastuksen jälkeen. Ohjelma jatkaa siitä pisteestä, mihin se jäi.

Jos ongelma toistuu, ota yhteys valtuutettuun huoltoliikkeeseen.

Huoltoliikkeen tarvitsemat perustiedot näkyvät laitteen arvokilvessä.

17.2 Luukun avaaminen hätätilanteessa

Mikäli järjestelmässä on tapahtunut sähkökatkos tai laitteen toimintahäiriö, luukun lukitus jää päälle. Pesuohjelma jatkuu, kun laite saa uudelleen virtaa. Jos luukun lukitus jää päälle toimintahäiriön esiintyessä, se voidaan avata hätäavaustoiminnolla.

Ennen kannen avaamista:



HUOMIO!
Palovammojen vaara!
Varmista, ettei veden lämpötila ole liian korkea ja pyykki kuumaa. Odota tarvittaessa, että ne ovat jäähtyneet.



HUOMIO!
Henkilövahingon vaara!
Varmista, ettei rumpu pyöri. Odota tarvittaessa, että rumpu pysähtyy.



Varmista, että rummun sisällä oleva veden taso ei ole liian korkealla. Suorita tarvittaessa hätäyhjennys (katso luvun "Hoito ja puhdistus" kohta "Hätäyhjennys").

Avaa kansi seuraavasti:

1. Kytke laite pois toiminnasta painamalla Päällä/Pois -painiketta.
2. Irrota verkkopistoke verkkopistorasiasta.
3. Avaa suodatinlappä.
4. Vedä hätäavauskytkintä kerran alaspäin. Vedä sitä vielä kerran alaspäin, pidä se kireällä ja avaa samalla laitteen luukku.

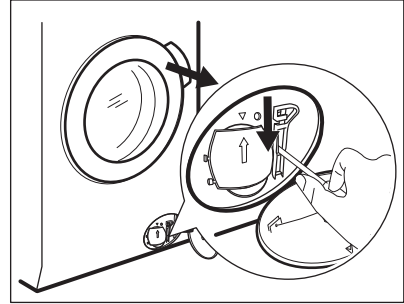

5. Ota pyykki ulos ja sulje laitteen kansi.
6. Sulje suodatinlappä.

18. KULUTUSARVOT

18.1 Johdanto



Linkistä www.theenergylabel.eu saat lisätietoa energialuokkamerinnästä.



Laitteen mukana toimitetun energialuokkamerinnän QR-koodi sisältää linkin verkkosivustolle, jossa on EU EPREL -tietokannassa olevat laitteen suorituskykytiedot. Säilytä energialuokkamerkintää yhdessä käyttöohjeen ja kaikkien muiden tämän laitteen mukana toimitettujen asiakirjojen kanssa. Joitakin tietoja on saatavilla myös EPREL:issä käyttämällä linkkiä <https://eprel.ec.europa.eu> sekä laitteen arvokilpeen merkittyä mallin nimeä ja tuotenumeroa. Katso arvokilven sijainti kohdasta "Laitteen kuvaus".

18.2 Symbolien selitys

kg	Pyykkimäärä.	tt:mm	Ohjelman kesto.
kWh	Energiankulutus	°C	Pyykin lämpötila.
Litraa	Vedenkulutus.	kier- rosta minuu- tissa	Linkousnopeus.
%	Jäännöskosteus ohjelman päättyessä. Mitä korkeampi linkousnopeus, sitä korkeampi äänenvoimakkuus ja sitä matalampi jäljelle jäävä kosteus pesuohjelman päättyessä.		



Arvot ja ohjelman kesto voivat vaihdella erilaisten olosuhteiden mukaan (esim. huoneen lämpötila, veden lämpötila ja paine, täyttömäärä ja pyykin laatu, syöttöjännite) sekä muuttaessa ohjelman oletusasetuksia.

18.3 Euroopan unionin komission asetuksen 2019/2023 mukaisesti

Pelkkä pesu

Eco 40-60 ohjelma	kg	kWh	Litraa	tt:mm	%	°C	kierros- ta mi- nuutis- sa¹⁾
Täysi koneellinen	9.0	0.820	55.0	03:40	52.00	35.0	1551
Puolikoneellinen	4.5	0.540	45.0	02:35	52.00	33.0	1551
Neljänneskoneellinen	2.5	0.185	38.0	02:30	54.00	23.0	1551

¹⁾ Suurin linkousnopeus.

Pesu- ja kuivausohjelma

Eco 40-60-ohjelma ja Kaappikui- va-taso	kg	kWh	Litraa	tt:mm	%	°C	kierros- ta mi- nuutis- sa¹⁾
Täysi koneellinen	6.0	3.795	87.0	07:45	0.00	27.0	1551
Puolikoneellinen	3.0	1.980	58.0	05:00	0.00	25.0	1551

¹⁾ Suurin linkousnopeus.

Virrankulutus eri tiloissa

Pois päältä (W)	Valmiustila (W)	Ajastettu käynnistyminen (W)
0.50	0.50	4.00
Aika pois päältä/valmiustilaan on enintään 15 minuuttia.		

18.4 Yleiset ohjelmat – Pelkkä pesu



Kyseiset arvot ovat ainoastaan viitteellisiä.

Ohjelma	kg	kWh	Litraa	tt:mm	%	°C	kierros- ta mi- nuutis- sa ¹⁾
Puuvilla ²⁾ 95 °C	9.0	2.700	90.0	04:05	44.00	85.0	1600
Puuvilla 60 °C	9.0	1.600	85.0	03:50	44.00	55.0	1600
Puuvilla ³⁾ 20 °C	9.0	0.350	85.0	03:00	44.00	20.0	1600
Synteettiset 40 °C	4.0	0.800	55.0	02:15	35.00	40.0	1200
Hellävarainen ⁴⁾ 30 °C	2.0	0.400	60.0	01:05	35.00	30.0	1200
Villa 30 °C	1.5	0.300	65.0	01:05	30.00	30.0	1200

1) Linkousnopeuden viiteilmaisin.

2) Sopii erittäin likaisten tekstiilien pesemiseen.

3) Soveltuu hieman likaantuneen puuvilla-, synteettisen ja sekapyykin pesuun.

4) Suorittaa lisäksi vähän likaisen pyykin pikapesun.

18.5 Yleiset ohjelmat – Pesu ja kuivaus



Kyseiset arvot ovat ainoastaan viitteellisiä.

Ohjelma	kg	kWh	Litraa	tt:mm	%	°C	kierros- ta mi- nuutis- sa ¹⁾
Synteettiset 40 °C	4.0	2.800	85.0	05:00	1.00	40.0	1200

1) Linkousnopeuden viiteilmaisin.

19. PIKAOPAS

19.1 Päivittäiskäyttö

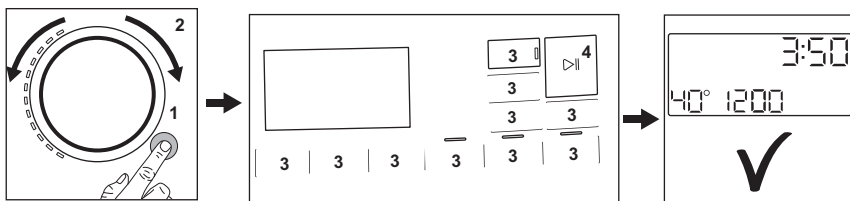

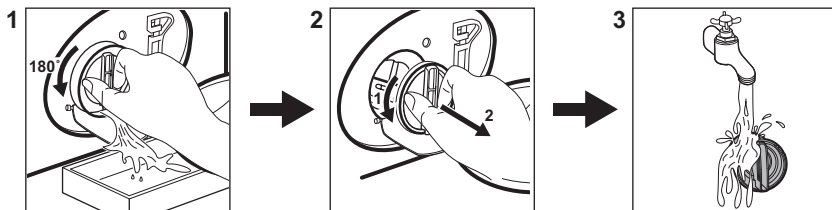

- Kytke pistoke verkkopistorasiaan.
 - Avaa vesihana.
 - Kytke laitteeseen virta (1) painamalla painiketta **Päällä/Pois**.
 - Käännä ohjelmanvalitsinta haluamasi ohjelman asettamiseksi (2).
 - Aseta haluamasi lisätoiminnot painamalla vastaavia kosketuspainikkeita (3).
 - Aseta pyykit rumpuun yksi kerrallaan ylittämättä ilmoitettua maksimitäyttömäärää. Sulje luukku ja
- varmista, etteivät pyykit jää tiivisteeseen ja luukun väliin.
- Lisää pesuaine ja muut lisäaineet pesuainelokeron oikeisiin lokeroihin.
 - Käynnistä ohjelma koskettamalla **Käynnistä/Tauko** ►||-painiketta (4).
 - Laite käynnistyy.
 - Poista pyykit ohjelman päätyttyä.
 - Kytke laite pois päältä painamalla **Päällä/Pois** -painiketta.

19.2 Tyhjennuspumpun suodattimen puhdistaminen





Puhdista suodatin säännöllisesti ja erityisesti silloin, kun näytössä näkyy hälytyskoodi **E20**.

19.3 Ohjelmat

Ohjelmat	Täyttö	Tuotekuvaus
Eco 40–60	9.0 kg	Vähäinen energiankulutus puuvilloille. Alentaa lämpötilaa ja pidentää aikaa hyvien pesutuloksien saavuttamiseksi.
Puuvilla	9.0 kg.	Valkoisten ja värillisten puuvillakankaiden ohjelma. Ihanteellinen normaali- ja erittäin likaiselle pyykille.
Synteettiset	4.0 kg.	Siliävät tai sekapyykki.
Hellävarainen	2.0 kg.	Arkalaatuiset tekstiilit, kuten akryyli, viskoosi, polyesteri.
 Villa/Käsinpesu	1.5 kg.	Konepestävä villa ja käsin pestävä villa ja hienopyykki.
 Outdoor	2.0 kg.	Nykyaikaiset ulkoilu-urheiluvaatteet.
Koneen puhdistus	-	Huolto-ohjelma rummun puhdistamiseksi.
Pika 20' Pesu&kuivaus 60'	1 kg.	Lyhyt ohjelma sekalaisen tekokuitupaitojen käsittelyyn 1 kg:aan asti.
MixLoad	5.0 kg.	Puuvilla ja synteettiset vaatteet. Tehokas ohjelma, joka takaa hyvän pesutuloksen lyhyessä ajassa.
 Hygienia	9.0 kg.	Valkoinen puuvilla. Tämä pesuohjelma poistaa yli 99,99 % bakteereista ja viruksista ¹⁾ Lisäksi se takaa asianmukaisen vähennyksen allergeenien määrässä.
Huuhtelu	9.0 kg.	Kaikki muut tekstiilit paitsi villa ja erittäin arkalaatuiset tekstiilit. Pyykkien huuhtelu- ja linkousohjelma.
Linkous/Tyhjennys	9.0 kg.	Pyykin linkoaminen ja veden tyhjentäminen rummusta. Kaikki muut tekstiilit paitsi villa ja arkalaatuiset tekstiilit.

¹⁾ Testattu lajeilla Staphylococcus aureus, Enterococcus faecium, Candida albicans, Pseudomonas aeruginosa ja MS2 Bacteriophage ulkopuolisen tahon suorittamassa testissä, jonka suoritti Swisstatest Test-materialien AG v. 2021 (Testiraportti nro 202120117).

20. YMPÄRISTÖNSUOJELU

Kierrätä materiaalit, jotka on merkitty merkillä . Kierrätä pakkaus laittamalla se asianmukaiseen kierrätysastiaan. Suojele ympäristöä ja ihmisten terveyttä kierrättämällä sähkö- ja elektroniikkaromut. Älä hävitä merkillä 

merkittyjä kodinkoneita kotitalousjätteen mukana. Palauta tuote paikalliseen kierrätyskeskukseen tai ota yhteyttä paikalliseen viranomaiseen.

www.aeg.com/shop



157061700-B-112023



AEG